

ATTI PARLAMENTARI

XIV LEGISLATURA

CAMERA DEI DEPUTATI

N. 5094

RENDICONTO GENERALE

D E L L A

AMMINISTRAZIONE DELLO STATO

PER L'ESERCIZIO FINANZIARIO 2003

**PRESENTATO DAL MINISTRO
DELL'ECONOMIA E DELLE FINANZE**

(TREMONTI)

Presentato il 30 giugno 2004

PARTE II

CONTO GENERALE DEL PATRIMONIO DELLO STATO

I – Conto generale del patrimonio dello Stato

II – Rendiconti patrimoniali delle Aziende Autonome

PAGINA BIANCA

INDICE

PAGINA BIANCA

I. – Conto generale del patrimonio dello Stato.

Nota preliminare al Conto generale del patrimonio dello Stato per l'esercizio finanziario 2003:

Introduzione	<i>Pag.</i>	13
I.1 – Risultati generali della gestione patrimoniale	»	17
I.2 – Risultati generali della gestione patrimoniale (Attività/Passività)	»	19
I.3 – Prospetto riassuntivo delle variazioni dei Ministeri (Attività/Passività)	»	21
I.4 – Attività dello Stato secondo i Ministeri (Quinquennio)	»	23
I.5 – Passività dello Stato secondo i Ministeri (Quinquennio)	»	24
I.6 – Confronto attività/passività dello Stato (Quinquennio)	»	25
I.7 – Risultati patrimoniali delle Aziende autonome.	»	27
I.8 – Confronto tra i risultati patrimoniali dello Stato ed Aziende autonome	»	27
I.9 – Consistenza delle attività e delle passività dello Stato ed Aziende autonome	»	28
II.1 – Aumenti e diminuzioni delle attività e delle passività.	»	31
II.2 – Aumenti di attività e diminuzioni di passività, diminuzioni di attività e aumenti di passività	»	32
II.3 – Risultato patrimoniale negli ultimi cinque anni	»	34
II.4 – Riepilogo dei risultati della gestione finanziaria	»	37
II.5 – Attività e passività finanziarie di breve termine.	»	39
II.6 – Situazione del tesoro	»	40
II.7 – Attività finanziarie - crediti di tesoreria	»	42
II.8 – Passività finanziarie - debiti di tesoreria	»	43
II.9 – Confronto tra passività finanziarie e debito fluttuante.	»	46
II.10 – Consistenze e composizione delle passività finanziarie.	»	47
II.11 – Consistenze e composizione del debito pubblico	»	48
II.12 – Consistenze e composizione degli altri debiti nell'esercizio	»	49
II.13 – Attività e passività finanziarie di medio-lungo termine.	»	50
II.14 – Attività finanziarie - azioni ed altre partecipazioni.	»	53
II.14.A – Attività finanziarie - partecipazioni azionarie in società controllate	»	54
II.14.B – Attività finanziarie - partecipazioni azionarie in società collegate	»	55
II.14.C – Attività finanziarie - partecipazioni azionarie diverse	»	56
II.15 – Attività finanziarie - anticipazioni attive ed altri conti attivi	»	58
II.15.A – Attività finanziarie - anticipazioni attive.	»	59
II.15.B – Attività finanziarie - altri conti attivi	»	60
II.16 – Interessi passivi erogati nell'anno 2003	»	62
II.17 – Prospetto riassuntivo delle variazioni delle consistenze dei Residui passivi perenti	»	63
II.18 – Attività non finanziarie prodotte - beni materiali prodotti	»	66
II.19 – Attività non finanziarie prodotte - beni immateriali prodotti	»	67

II.20	– Attività non finanziarie prodotte - materie prime e prodotti intermedi	Pag.	68
II.21	– Attività non finanziarie prodotte - prodotti finiti	»	69
II.22	– Attività non finanziarie prodotte - oggetti di valore	»	70
II.23	– Attività non finanziarie prodotte - oggetti d'arte	»	71
II.24	– Attività non finanziarie non prodotte - beni materiali non prodotti	»	72
III.1	– Incidenza delle entrate e delle spese di bilancio, divise per titoli, sul patrimonio netto	»	80

Conto generale del patrimonio dello Stato per l'esercizio finanziario 2003:

SEZIONE I. – *Dimostrazione dei conti accesi ai componenti attivi e passivi significativi del patrimonio dello Stato:*

– Risultati generali della gestione patrimoniale	»	86
– Riepilogo.	»	91
– Consistenze e variazioni delle attività e passività distinte per poste patrimoniali	»	93
– Prospetto sintetico delle variazioni verificatesi nelle attività e nelle passività	»	123
– Prospetto analitico delle variazioni verificatesi nelle attività e nelle passività	»	133

SEZIONE II. – *Dimostrazione di concordanza tra gli accertamenti di competenza del bilancio ed il conto del patrimonio:*

Prospetto riepilogativo	»	153
A) ripartizione per «titoli» di entrata e di spesa	»	154
B) ripartizione per «categorie economiche» di entrata e di spesa	»	156
C) ripartizione per Amministrazione – centri di responsabilità.	»	158
D) comparazione per Amministrazione – funzioni-obiettivo delle gestioni patrimoniali con quelle finanziarie di competenza.	»	189

Classificazione delle attività e delle passività per i Ministeri che le hanno in gestione:

– Sintetico delle attività/passività classificate per Ministeri.	»	296
– Sintetico delle attività relative ad aumenti classificate per Ministeri . . .	»	298
– Sintetico delle attività relative a diminuzioni classificate per Ministeri .	»	299
– Sintetico delle passività relative ad aumenti classificate per Ministeri . .	»	300
– Sintetico delle passività relative a diminuzioni classificate per Ministeri	»	301
– Analitico attività relative ad aumenti classificate per Ministeri.	»	302
– Analitico attività relative a diminuzioni classificate per Ministeri.	»	303
– Analitico passività relative ad aumenti classificate per Ministeri	»	304
– Analitico passività relative a diminuzioni classificate per Ministeri. . . .	»	305
– Sintetico variazioni delle attività relative ad aumenti classificate per Ministeri	»	306

– Sintetico variazioni delle attività relative a diminuzioni classificate per Ministeri	Pag.	330
– Sintetico variazioni delle passività relative ad aumenti classificate per Ministeri	»	354
– Sintetico variazioni delle passività relative a diminuzioni classificate per Ministeri	»	368
– Analitico variazioni attività relative ad aumenti classificate per Ministeri	»	382
– Analitico variazioni attività relative a diminuzioni classificate per Ministeri	»	430
– Analitico variazioni passività relative ad aumenti classificate per Ministeri	»	478
– Analitico variazioni passività relative a diminuzioni classificate per Ministeri	»	506
<i>Tabelle e relativi allegati.</i>	»	535

Appendici al Rendiconto:

1 – Appendice Beni Mobili:

– Attività (Mobili) - Consistenze e variazioni di beni mobili divisi per Ministeri e Categorie	»	615
– Attività (Mobili) - Consistenze e variazioni di beni mobili divisi per Categorie - Riepilogo	»	622
– Attività (Mobili) - Consistenze e variazioni di beni mobili divisi per classificazioni Sec '95 - Riepilogo	»	623

2 – Appendice Beni Immobili:

Prospetto n. 1 – Attività (Immobili) - Consistenze e variazioni degli immobili suddivisi per regione di ubicazione	»	629
Prospetto n. 2 – Attività (Immobili) - Consistenze e variazioni degli immobili suddivisi per provincia in cui gli stessi sono ubicati	»	630
Prospetto n. 3 – Attività (Immobili) - Consistenze e variazioni degli immobili suddivisi per regione-provincia di ubicazione.	»	636
Prospetto n. 4 – Attività (Immobili) - Consistenze e variazioni degli immobili suddivisi per classificazione Sec '95.	»	643
Prospetto n. 5 – Attività (Immobili Min. ec. e fin.) - Consistenze e variazioni degli immobili suddivisi per categoria - regione - provincia.	»	647
Prospetto n. 6 – Attività (Immobili Min. ec. e fin.) - Variazioni degli immobili suddivisi per causale di movimentazione	»	695

Prospetto n. 7 – Attività (Immobili Min. ec. e fin.) - Consistenze degli immobili suddivisi per categoria - causale di movimentazione.	Pag.	696
3 – Appendice Residui Passivi Perenti:		
Prospetto n. 1 – Situazione dei residui passivi perenti (spese correnti)	»	705
Prospetto n. 2 – Situazione dei residui passivi perenti (spese in conto capitale).	»	707
Prospetto n. 3 – Situazione dei residui passivi perenti suddivisi per Ministeri e categorie economiche.	»	709
4 – Appendice Società Azionarie Partecipate:		
Prospetto n. 1 – Società finanziarie bancarie.	»	715
Prospetto n. 2 – Società non finanziarie	»	718
CONTO SPECIALE		
– Conto del «Dare ed Avere» della Banca d’Italia che svolge il Servizio di tesoreria dello Stato e del Cassiere speciale per i biglietti e le monete a debito dello Stato	»	755
Prospetti allegati:		
1) Movimento generale di Cassa	»	764
2) Situazione del Tesoro.	»	765
3) Situazione dei crediti di tesoreria	»	766
4) Situazione dei debiti di tesoreria	»	768
5) Movimento dei buoni ordinari del Tesoro.	»	797
6) Movimento dei vaglia del Tesoro e degli ordini di pagamento per trasferimento fondi	»	799
ALLEGATO AL CONTO GENERALE DEL PATRIMONIO		
– Conto consuntivo, economico e patrimoniale della Patrimonio dello Stato S.p.A.	»	803
– Conto consolidato della gestione del bilancio statale e della Patrimonio dello Stato S.p.A.	»	837
II. – Rendiconti patrimoniali delle aziende autonome:		
– Amministrazione autonoma dei monopoli di Stato.	»	843
– Istituto agronomico per l’oltremare	»	903

I - CONTO GENERALE
DEL PATRIMONIO DELLO STATO

PAGINA BIANCA

NOTA PRELIMINARE

AL

CONTO GENERALE DEL PATRIMONIO DELLO STATO

per l'esercizio finanziario 2003

PAGINA BIANCA

INTRODUZIONE

Il Conto generale del patrimonio (parte II^a del rendiconto generale dello Stato) è il documento contabile che fornisce annualmente la situazione patrimoniale dello Stato quale risulta in chiusura di esercizio per effetto delle variazioni e delle trasformazioni prodotte nei suoi componenti attivi e passivi dalla gestione di bilancio o da qualsiasi altra causa (art. 22 della legge 5 agosto 1978, n. 468 e successive modificazioni ed integrazioni).

Per effetto delle modifiche intervenute nella struttura del bilancio dello Stato e di quelle derivanti dalle disposizioni degli articoli 13 e 14 del decreto legislativo 7 agosto 1997, n. 279 sulla «Individuazione delle unità previsionali di base del bilancio, riordino del sistema di tesoreria unica e ristrutturazione del rendiconto generale dello Stato», emanato in attuazione della specifica delega di cui all'articolo 5 della legge 3 aprile 1997, n. 94, nonché a seguito del decreto interministeriale 18 aprile 2002 (pubblicato nella *Gazzetta Ufficiale* n. 24 del 30 gennaio 2003) emanato in attuazione dei commi 1 e 2 del suddetto art. 14, il Conto generale del patrimonio risponde ad una nuova impostazione sotto il profilo di una sua maggiore significatività in riferimento alla economicità della gestione patrimoniale.

Come indicato dalla circolare del Dipartimento della Ragioneria generale dello Stato n. 13 del 12 marzo 2003, il Conto generale del patrimonio viene distinto in due parti:

SEZIONE I. – *Dimostrazione dei conti accesi ai componenti attivi e passivi significativi del patrimonio dello Stato.* – La Sezione espone distintamente i conti accesi ai componenti attivi e passivi significativi del patrimonio, raccordati con il SEC '95, come specificato negli allegati 1 e 2 al suddetto decreto interministeriale del 18 aprile 2002.

Da un punto di vista strettamente contabile, la classificazione, che riguarda tutti gli elementi che caratterizzano la gestione dell'azienda Stato, ripartisce la prima parte del documento in:

– *Attività finanziarie* (attività economiche comprendenti i mezzi di pagamento, gli strumenti finanziari e le attività economiche aventi natura simile agli strumenti finanziari);

– *Attività non finanziarie prodotte* (attività economiche ottenute quale prodotto dei processi di produzione);

– *Attività non finanziarie non prodotte* (attività economiche non ottenute tramite processi di produzione);

– *Passività finanziarie* (mezzi di pagamento o strumenti finanziari e simili).

Le attività e passività suddette vengono ulteriormente specificate in successivi livelli di ordine analitico inferiore.

SEZIONE II. – *Dimostrazione di concordanza tra gli accertamenti di competenza del bilancio ed il conto del patrimonio.*

La Sezione riassume i movimenti patrimoniali derivanti dagli accertamenti di competenza del bilancio, alla luce della impostazione del bilancio per unità previsionali di base, e in particolare per le spese secondo le funzioni-obiettivo, ossia le missioni istituzionali perseguite da ciascuna Amministrazione, e determina l'ammontare dell'entrata netta e quello della spesa netta corrispondenti al beneficio o alla perdita apportati dalla gestione di competenza del bilancio al patrimonio.

Seguono poi le suddette Sezioni la classificazione delle attività e passività per Ministeri, anch'essa nella classificazione SEC '95, con dati di dettaglio al terzo livello di classificazione che prospettano, sia in maniera sintetica che analitica, le variazioni in aumento e in diminuzione delle attività e delle passività.

A ciò si aggiungono le tabelle e relativi allegati nonchè appendici al conto generale del patrimonio.

Per quanto riguarda le «tabelle» occorre precisare che le stesse espongono dati al 5° livello di classificazione distinte per amministrazione e ad ogni tabella segue un allegato al 6° livello (ove presente), mentre per le «appendici» si fa presente che esse comprendono quelle relative ai «Beni immobili», ai «Beni mobili», ai «Residui passivi perenti» e alle «Società azionarie partecipate»; quest'ultimo comprende, per ciascuna delle amministrazioni interessate, le schede informative sulla gestione di società azionarie partecipate da amministrazioni statali.

* * *

Il Conto generale del patrimonio dello Stato contiene, inoltre, per effetto dell'articolo 22 della citata legge 5 agosto 1978, n. 468, e successive modificazioni e integrazioni, il Conto del «dare ed avere» della Banca d'Italia che svolge il servizio di tesoreria e del Cassiere speciale per i biglietti e le monete a debito dello Stato, con allegati i prospetti concernenti il movimento generale di cassa, la situazione del Tesoro, nonchè la situazione dei debiti e crediti di tesoreria, il movimento dei buoni ordinari del Tesoro e dei vaglia del Tesoro e degli ordini di pagamento.

Per effetto poi dell'articolo 7, comma 12-*bis* del decreto-legge 15 aprile 2002, n. 63, convertito con modificazioni nella legge 15 giugno 2002, n. 112, vengono altresì allegati il conto consuntivo, economico e patrimoniale, della Patrimonio dello Stato S.p.A. (società le cui azioni sono detenute integralmente dal Ministero dell'economia e delle finanze, ed avente il compito di provvedere alla valorizzazione, alla gestione ed all'alienazione del patrimonio dello Stato) nonchè il conto consolidato della gestione del bilancio statale e della stessa Patrimonio dello Stato SpA; ciò al

fine di offrire un quadro conoscitivo completo che, tra l'altro, esponga le risultanze delle operazioni compiute (anche in termini di alineazioni) e della gestione sul conto del patrimonio.

Infine il presente documento contabile si compone della «Nota preliminare» completa di una serie di tavole analitiche e riassuntive delle attività e passività patrimoniali dello Stato e di alcune rappresentazioni grafiche che ne evidenziano gli aspetti più significativi dell'evolversi della sostanza patrimoniale.

1. Risultati generali della gestione patrimoniale

La gestione dell'esercizio finanziario 2003 ha prodotto un peggioramento patrimoniale complessivo di milioni 53.618 come appare dal prospetto I.1:

	(in milioni)	(in milioni)
Da tale prospetto si rileva pertanto, che mentre al 31 dicembre 2002 le attività ammontavano a	492.346	
e le passività a	<u>1.745.439</u>	
con una eccedenza passiva di		1.253.093
al 31 dicembre 2003 le attività ammontavano a	509.159	
e le passività a	<u>1.815.870</u>	
con una eccedenza passiva di		<u>1.306.711</u>
donde l'indicato peggioramento di		<u><u>53.618</u></u>

Nei prospetti I.2, I.3, I.4, I.5 e I.6 vengono analizzate le variazioni della sostanza patrimoniale, le variazioni delle consistenze delle attività e delle passività distinte per i vari Ministeri ed i risultati delle gestioni patrimoniali, nel quinquennio 1999/2003.

PROSPETTO I.1 - RISULTATI GENERALI DELLA GESTIONE PATRIMONIALE				
Attività/Passività	Totali	Consistenze		Differenze
		al 31 dicembre 2002	al 31 dicembre 2003	
ATTIVITA' :				
Attività finanziarie		404.164.307.285,77	418.361.804.924,14	14.197.497.638,37
Attività non finanziarie prodotte		86.352.514.620,02	88.927.729.230,60	2.575.214.610,58
Attività non finanziarie non prodotte		1.829.278.715,96	1.869.906.986,45	40.628.270,49
Totale attività		492.346.100.621,75	509.159.441.141,19	16.813.340.519,44
PASSIVITA' :				
Passività finanziarie		1.745.438.950.954,94	1.815.870.295.432,54	70.431.344.477,60
Totale passività		1.745.438.950.954,94	1.815.870.295.432,54	70.431.344.477,60
Eccedenza passiva		1.253.092.850.333,19	1.306.710.854.291,35	
PEGGIORAMENTO PATRIMONIALE.....				-53.618.003.958,16

Grafico n. 1

Attività e passività al 31 dicembre 2003

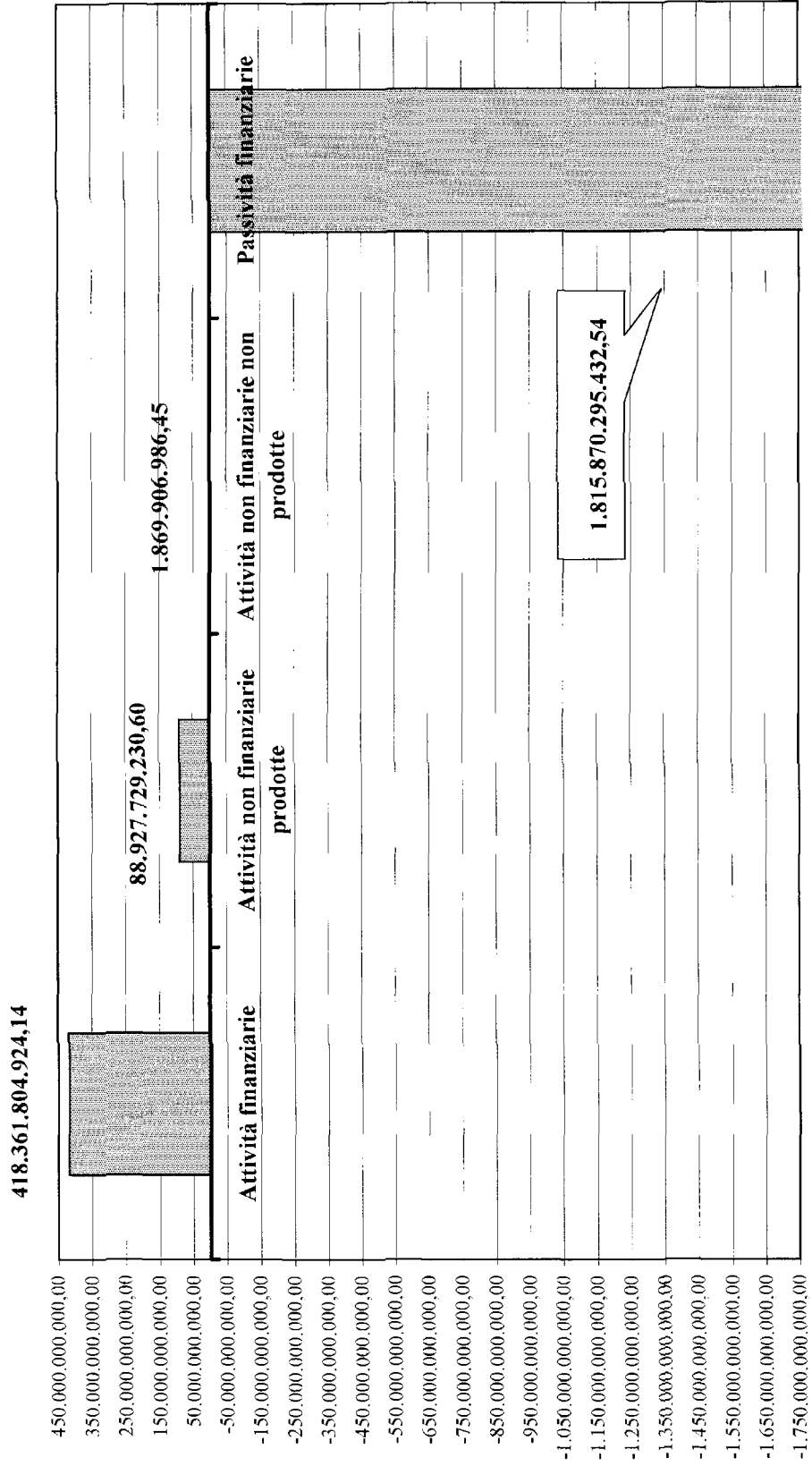

PROSPETTO I.2
RISULTATI GENERALI DELLA GESTIONE PATRIMONIALE PER L'ESERCIZIO 2003
ATTIVITA'

Classificazione delle attività	Consistenze		Aumento/Diminuzione
	al 31 dicembre 2002	al 31 dicembre 2003	
ATTIVITA' FINANZIARIE			
Biglietti, monete e depositi	0,00	0,00	0,00
Azioni ed altre partecipazioni, escluse le quote dei fondi comuni di investimento	52.843.428.486,64	64.067.339.904,63	11.223.911.417,99
Crediti	304.448.150.640,81	301.791.968.449,64	-2.656.182.191,17
Anticipazioni attive	45.692.507.273,00	51.918.857.025,42	6.226.349.752,42
Altri conti attivi	1.180.220.885,32	583.639.544,45	-596.581.340,87
Totale Attivita' finanziarie	404.164.307.285,77	418.361.804.924,14	14.197.497.638,37
ATTIVITA' NON FINANZIARIE PRODOTTE			
Capitale fisso	74.984.726.754,58	76.584.757.550,44	1.600.030.795,86
Scorte	0,00	770.953,39	770.953,39
Oggetti di valore	11.367.787.865,44	12.342.200.726,77	974.412.861,33
Totale Attivita' non finanziarie prodotte	86.352.514.620,02	88.927.729.230,60	2.575.214.610,58
ATTIVITA' NON FINANZIARIE NON PRODOTTE			
Beni materiali non prodotti	1.829.278.715,96	1.869.906.986,45	40.628.270,49
Totale Attivita' non finanziarie non prodotte	1.829.278.715,96	1.869.906.986,45	40.628.270,49
TOTALE ATTIVITA'	492.346.100.621,75	509.159.441.141,19	16.813.340.519,44

PROSPETTO I.2
RISULTATI GENERALI DELLA GESTIONE PATRIMONIALE PER L'ESERCIZIO 2003
PASSIVITA'

Classificazione delle passività	Consistenze		Aumento/Diminuzione
	al 31 dicembre 2002	al 31 dicembre 2003	
PASSIVITA' FINANZIARIE			
Debiti	1.693.684.967.138,46	1.776.582.436.841,09	82.897.469.702,63
Anticipazioni passive	51.753.983.816,48	39.287.858.591,45	-12.466.125.225,03
Totale Passività finanziarie	1.745.438.950.954,94	1.815.870.295.432,54	70.431.344.477,60
TOTALE PASSIVITA'	1.745.438.950.954,94	1.815.870.295.432,54	70.431.344.477,60

PROSPETTO I.3
PROSPETTO RIASSUNTIVO DELLE VARIAZIONI DELLA CONSISTENZA
DELLE ATTIVITA' DI PERTINENZA
DEI VARI MINISTERI

Ministeri	Attività			
	Consistenze		Differenze	Var. %
	al 31 dicembre 2002	al 31 dicembre 2003		
1. ECONOMIA E FINANZE	421.140.959.325,55	435.264.813.433,39	14.123.854.107,84	3,35
2. ATTIVITA' PRODUTTIVE	220.008.618,56	257.393.554,08	37.384.935,52	16,99
3. LAVORO E POL. SOC.	70.754.058,33	81.128.419,04	10.374.360,71	14,66
4. GIUSTIZIA	1.128.925.618,16	1.142.073.429,97	13.147.811,81	1,16
5. AFFARI ESTERI	129.938.682,07	122.061.613,66	-7.877.068,41	-6,06
6. ISTR., UNIV. E RIC.	5.561.847.557,11	5.655.862.857,02	94.015.299,91	1,69
7. INTERNO	2.553.228.659,13	2.696.287.013,43	143.058.354,30	5,60
8. AMB. E TUT. DEL TERR	13.717.438,39	15.796.125,27	2.078.686,88	15,15
9. INFRAS. E TRASPORTI	4.625.853.215,73	4.889.341.945,78	263.488.730,05	5,70
10. COMUNICAZIONI	64.666.660,72	70.428.387,82	5.761.727,10	8,91
11. DIFESA	43.799.355.900,47	44.896.944.717,52	1.097.588.817,05	2,51
12. POL. AGR. E FORES.	1.240.262.380,70	1.279.508.196,41	39.245.815,71	3,16
13. BENI ED ATTIV. CULT.	11.558.998.359,77	12.545.827.472,75	986.829.112,98	8,54
14. SALUTE	237.584.147,06	241.973.975,05	4.389.827,99	1,85
TOTALE :	492.346.100.621,75	509.159.441.141,19	16.813.340.519,44	3,41

PROSPETTO I.3
PROSPETTO RIASSUNTIVO DELLE VARIAZIONI DELLA CONSISTENZA
DELLE PASSIVITA' DI PERTINENZA
DEI VARI MINISTERI

Ministeri	Passività			
	Consistenze		Differenze	Var. %
	al 31 dicembre 2002	al 31 dicembre 2003		
1. ECONOMIA E FINANZE	1.725.072.054.169,42	1.791.514.503.506,60	66.442.449.337,18	3,85
2. ATTIVITA' PRODUTTIVE	646.551.311,02	619.096.009,80	-27.455.301,22	-4,25
3. LAVORO E POL. SOC.	2.150.704.522,72	2.877.641.681,16	726.937.158,44	33,80
4. GIUSTIZIA	477.793.462,48	566.352.635,60	88.559.173,12	18,54
5. AFFARI ESTERI	304.100.765,85	309.985.200,85	5.884.435,00	1,94
6. ISTR., UNIV. E RIC.	1.895.387.062,97	2.531.015.827,49	635.628.764,52	33,54
7. INTERNO	7.346.441.897,36	9.400.190.749,43	2.053.748.852,07	27,96
8. AMB. E TUT. DEL TERR	746.384.794,08	748.750.023,35	2.365.229,27	0,32
9. INFRAS. E TRASPORTI	2.060.938.227,69	2.466.442.589,00	405.504.361,31	19,68
10. COMUNICAZIONI	6.775.015,13	7.518.341,66	743.326,53	10,97
11. DIFESA	1.505.935.173,96	1.545.729.153,80	39.793.979,84	2,64
12. POL. AGR. E FORES.	2.209.825.113,93	2.172.381.031,12	-37.444.082,81	-1,69
13. BENI ED ATTIV. CULT.	873.612.665,79	941.256.448,74	67.643.782,95	7,74
14. SALUTE	142.446.772,54	169.432.233,94	26.985.461,40	18,94
TOTALE :	1.745.438.950.954,94	1.815.870.295.432,54	70.431.344.477,60	4,04

PROSPETTO I.4
ATTIVITA' DELLO STATO SECONDO I MINISTERI CHE LE HANNO IN GESTIONE
NEL QUINQUENNIO 1999/2003
(in migliaia di euro)

Ministeri	Consistenze *				
	al 31 dicembre 1999	al 31 dicembre 2000	al 31 dicembre 2001	al 31 dicembre 2002	al 31 dicembre 2003
1. ECONOMIA E FINANZE	436.080.585	428.837.330	421.659.770	421.140.959	435.264.813
2. ATTIVITA' PRODUTTIVE	173.069	150.489	207.484	220.009	257.394
3. LAVORO E POL. SOC.	78.878	69.486	67.832	70.754	81.128
4. GIUSTIZIA	982.721	1.080.987	1.110.792	1.128.926	1.142.073
5. AFFARI ESTERI	134.243	127.771	127.693	129.939	122.062
6. ISTR., UNIV. E RIC.	5.790.898	5.588.554	5.605.310	5.561.848	5.655.863
7. INTERNO	1.972.593	2.185.375	2.315.392	2.553.229	2.696.287
8. AMB. E TUT. DEL TERR	8.982	10.874	12.949	13.717	15.796
9. INFRAS. E TRASPORTI	4.168.472	4.387.065	4.500.372	4.625.853	4.889.342
10. COMUNICAZIONI	24.597	32.685	50.647	64.667	70.428
11. DIFESA	37.019.205	37.679.470	40.218.903	43.799.356	44.896.945
12. POL. AGR. E FORES.	1.639.462	1.268.743	1.314.840	1.240.262	1.279.508
13. BENI ED ATTIV. CULT.	3.637.882	7.280.683	7.359.929	11.558.998	12.545.827
14. SALUTE	170.778	179.561	234.563	237.584	241.974
15. Ex Presid. Consiglio Ministri	463.509	0	0	0	0
TOTALI :	492.345.873	488.879.073	484.786.476	492.346.101	509.159.441

* LE CONSISTENZE ANTECEDENTI L'ANNO 2002 SONO STATE CONVERTITE IN EURO PER CONSENTIRNE LA COMPARAZIONE

PROSPETTO I.5
PASSIVITA' DELLO STATO SECONDO I MINISTERI CHE LE HANNO IN GESTIONE
NEL QUINQUENNIO 1999/2003
(in migliaia di euro)

Ministeri	Consistenze *				
	al 31 dicembre 1999	al 31 dicembre 2000	al 31 dicembre 2001	al 31 dicembre 2002	al 31 dicembre 2003
1. ECONOMIA E FINANZE	1.585.400.295	1.642.178.474	1.686.529.565	1.725.072.054	1.791.514.504
2. ATTIVITA' PRODUTTIVE	755.504	706.027	667.980	646.551	619.096
3. LAVORO E POL. SOC.	785.385	949.842	1.447.783	2.150.705	2.877.642
4. GIUSTIZIA	300.317	344.549	385.235	477.793	566.353
5. AFFARI ESTERI	332.700	330.466	320.449	304.101	309.985
6. ISTR., UNIV. E RIC.	1.493.540	1.311.922	1.388.417	1.895.387	2.531.016
7. INTERNO	160.935	176.952	515.606	7.346.442	9.400.191
8. AMB. E TUT. DEL TERR	619.193	464.043	423.107	746.385	748.750
9. INFRAS. E TRASPORTI	2.298.489	2.455.074	2.216.154	2.060.938	2.466.443
10. COMUNICAZIONI	5.774	5.181	3.591	6.775	7.518
11. DIFESA	1.345.421	1.425.699	1.306.420	1.505.935	1.545.729
12. POL. AGR. E FORES.	1.613.774	1.990.943	2.096.375	2.209.825	2.172.381
13. BENI ED ATTIV. CULT.	515.595	744.470	792.434	873.613	941.256
14. SALUTE	90.943	82.189	107.500	142.447	169.432
15. Ex Presid. Consiglio Ministri	453.163	0	0	0	0
TOTALI :	1.596.171.025	1.653.165.828	1.698.200.616	1.745.438.951	1.815.870.295

* LE CONSISTENZE ANTECEDENTI L'ANNO 2002 SONO STATE CONVERTITE IN EURO PER CONSENTIRNE LA COMPARAZIONE

PROSPETTO I.6											
CONFRONTO ATTIVITA'/PASSIVITA' DELLO STATO 1999/2003											
IN VALORE ASSOLUTO ED IN PERCENTUALE											
(in migliaia di euro)											
Importi confrontati*	1999		2000		2001		2002		2003		%
	Importo	%	Importo	%	Importo	%	Importo	%	Importo	%	
PASSIVITA'	1.596.171.025	100	1.653.165.828	100	1.698.200.616	100	1.745.438.951	100	1.815.870.295	100	
Attività finanziarie	427.133.070	26,76	417.454.450	25,25	408.833.713	24,07	404.164.307	23,16	418.361.805	23,04	
Attività non finanziarie prodotte	64.120.912	4,02	69.799.641	4,22	74.230.863	4,37	86.352.515	4,95	88.927.729	4,90	
Attività non finanziarie non prodotte	1.091.892	0,07	1.624.983	0,10	1.721.899	0,10	1.829.279	0,10	1.569.907	0,10	
Totale attività*	492.345.873	30,85	488.879.073	29,57	484.766.476	28,55	492.346.101	28,21	509.159.441	28,04	
ATTIVITA'	492.345.873	100	488.879.073	100	484.766.476	100	492.346.101	100	509.159.441	100	
Passività finanziarie	1.596.171.025	324,20	1.653.165.828	338,15	1.698.200.616	350,30	1.745.438.951	354,51	1.815.870.295	356,64	
Totale passività*	1.596.171.025	324,20	1.653.165.828	338,15	1.698.200.616	350,30	1.745.438.951	354,51	1.815.870.295	356,64	

* GLI IMPORTI RELATIVI AGLI ANNI ANTECEDENTI IL 2002 SONO STATI CONVERTITI IN EURO PER CONSENTIRNE LA COMPARAZIONE

I risultati dell'Amministrazione propria dello Stato vanno integrati con quelli delle Aziende autonome statali.

Nel complesso le Aziende autonome statali (come si rileva dal prospetto I.7) hanno riportato nel 2003:

	(in migliaia)
un miglioramento patrimoniale di	11.648
Infatti mentre al 31 dicembre 2002 le eccedenze passive ammontavano a	93.877
al 31 dicembre 2003 le passività superano le attività di	82.229
per cui il miglioramento patrimoniale am- monta a	11.648

La prevalenza delle passività delle Aziende autonome statali, pari a 82.229 migliaia di euro, aumenta di uguale ammontare l'eccedenza delle passività dell'Amministrazione dello Stato pari a 1.306.710.854 in migliaia di euro.

Nel complesso tale eccedenza passiva (vedi prospetto I.8) raggiunge 1.306.793.083 in migliaia di euro.

Il prospetto I.9 indica le consistenze (in valore assoluto e in percentuale) delle attività e passività dello Stato e delle Aziende autonome nel quinquennio 1999-2003.

PROSPETTO I.7 - RISULTATI PATRIMONIALI DELLE AZIENDE AUTONOME DELLO STATO PER L'ESERCIZIO 2003			
AZIENDE AUTONOME STATALI	Attività		Differenze
	Attività	Passività	
ISTITUTO AGRONOMICO PER L'OLTREMARE	7.702.957,08	4.621.566,39	3.081.390,69
MONOPOLI DI STATO	1.094.125.708,79	1.179.436.122,52	-85.310.413,73
TOTALE	1.101.828.665,87	1.184.057.688,91	-82.229.023,04

PROSPETTO I.8 - CONFRONTO TRA I RISULTATI PATRIMONIALI DELLO STATO E QUELLI DELLE AZIENDE			
AMMINISTRAZIONE DELLO STATO AZIENDE AUTONOME STATALI	Attività		Differenze
	Attività	Passività	
AMMINISTRAZIONE DELLO STATO	509.159.441.141,19	1.815.870.295.432,54	-1.306.710.854.291,35
AZIENDE AUTONOME STATALI	1.101.828.665,87	1.184.057.688,91	-82.229.023,04
TOTALE	510.261.269.807,06	1.817.054.353.121,45	-1.306.793.083.314,39

PROSPETTO I.9 - CONSISTENZA (in valore assoluto e in percentuale) DELLE ATTIVITA' E DELLE PASSIVITA' DELLO STATO E DELLE AZIENDE AUTONOME STATALI NEL QUINQUENNIO 1999/2003 (in migliaia di euro)										
	31 Dicembre 1999	%	31 Dicembre 2000	%	31 Dicembre 2001	%	31 Dicembre 2002	%	31 Dicembre 2003	%
AMMINISTRAZIONI										
STATO										
Attività	492.318.504	100	458.879.073	100	484.786.476	100	492.346.101	100	509.159.441	100
Passività	1.596.171.025	100	1.653.165.828	100	1.698.200.616	100	1.745.438.951	100	1.815.870.295	100
Differenze	-1.103.852.521	100	-1.194.286.755	100	-1.213.414.140	100	-1.253.092.850	100	-1.306.710.854	100
AZIENDE AUTONOME										
Attività	4.503	0	2.616	0	2.077	0	1.118.803	0	1.101.829	0
Passività	2.579	0	3.061	0	2.148	0	1.212.680	0	1.184.058	0
Differenze	1.924	-0	-445	0	-71	0	-93.877	0	-82.229	0
TOTALI										
ATTIVITA'	492.323.007	100	458.881.689	100	484.788.553	100	493.464.904	100	510.261.270	100
PASSIVITA'	1.596.173.604	100	1.653.168.889	100	1.698.202.764	100	1.746.651.631	100	1.817.054.353	100
DIFFERENZE	-1.103.850.597	100	-1.194.287.200	100	-1.213.414.211	100	-1.253.186.727	100	-1.306.793.083	100

NOTA: LE CONSISTENZE ANTECEDENTI AL 2002 SONO STATE CONVERTITE IN EURO PER CONSENTIRE LA COMPARAZIONE

2. Illustrazione degli aumenti e delle diminuzioni verificatisi nella consistenza patrimoniale

Il prospetto II.1 dimostra il peggioramento patrimoniale in modo sintetico mentre il prospetto II.2 lo analizza in dettaglio.

Vengono escluse dall'analisi tutte le variazioni dipendenti da operazioni meramente compensative, quali quelle che hanno avuto corrispondenza con il bilancio (entrate e spese), o derivanti da impiego di materiali in costruzioni, e in lavori eseguiti negli stabilimenti dello Stato nonché da passaggi di beni tra le stesse amministrazioni statali o da sistemazioni contabili. Tali elementi infatti non possono influire sul saldo finale delle variazioni, che dipende esclusivamente dagli aumenti e dalle diminuzioni effettive di patrimonio.

(in milioni)	
Detto saldo che ammonta a (peggiornamento patrimoniale)	– 53.618
Deriva in sintesi dalla somma algebrica dei seguenti valori (prospetto II.2):	
Peggioramento apportato al patrimonio dalla gestione del bilancio con il disavanzo accertato	– 25.386
Peggioramento dipendente dalle operazioni patrimoniali che hanno avuto riflesso sul bilancio	– 17.727
Diminuzione netta verificatasi negli elementi patrimoniali	– 10.505
Torna . . .	– 53.618

Per quanto riguarda invece i singoli elementi attivi e passivi del patrimonio, le variazioni che hanno determinato il suddetto peggioramento (ricavabili dal riassunto delle attività e delle passività) sono state le seguenti:

	(in milioni)	(in milioni)
Elementi attivi:		
– Residui attivi di bilancio, crediti di tesoreria e conto di cassa (Biglietti e monete)	– 2.656	
– Anticipazioni attive	+ 6.226	
– Altri conti attivi	– 596	
– Azioni ed altre partecipazioni . .	+ 11.224	
– Beni materiali prodotti	+ 1.600	
– Beni immateriali prodotti	»	
– Beni mobili di valore culturale biblioteche ed archivi	+ 974	
– Beni materiali non prodotti . . .	+ 41	
	<u>Totale . . .</u>	<u>+ 16.813</u>
Elementi passivi:		
– Residui passivi di bilancio e debiti di tesoreria	– 15.133	
– Debiti redimibili (CCT-B.T.P., prestiti esteri, altri)	– 62.209	
– Debiti diversi (Monete in circolazione, residui passivi perenti).	– 5.556	
– Anticipazioni passive (Governi esteri, altri organismi)	+ 12.466	
	<u>Totale . . .</u>	<u>– 70.431</u>
Risultato differenziale (peggioramento)		<u><u>– 53.618</u></u>

PROSPETTO II.1 AUMENTI E DIMINUZIONI DELLE ATTIVITA' E DELLE PASSIVITA' PER L'ESERCIZIO 2003					
Voci variazioni		Importo variazioni	Aumento di attivo (A - B)	Aumento di passivo (C -D)	Peggioramento patrimoniale
ATTIVITA'					
Aumenti	A	3.881.349.672.506,64			
Diminuzioni	B	3.864.536.331.987,20	16.813.340.519,44		
PASSIVITA'					
Aumenti	C	2.801.958.158.560,45			
Diminuzioni	D	2.731.526.814.082,85		70.431.344.477,60	
					-53.618.003.958,16

Dati in migliaia di euro

PROSPETTO Il/2	AUMENTI DI ATTIVITA' E DIMINUZIONI DI PASSIVITA' (2003)						DIMINUZIONI DI ATTIVITA' ED AUMENTI DI PASSIVITA' (2003)					
	MIGLIORAMENTI			PEGGIORAMENTI			MIGLIORAMENTI			PEGGIORAMENTI		
	Accertamenti di bilancio	Operazioni patrimoniali con riflessi sul bilancio	Trasformazione di elementi patrimoniali	Reali aumenti di patrimonio	Totale	Accertamenti di bilancio	Operazioni patrimoniali con riflessi sul bilancio	Trasformazione di elementi patrimoniali	Reali diminuzioni di patrimonio	Totale		
ATTIVITA'	657.037.150	10.733.442	3.125.899.216	87.679.865	3.881.349.673	629.598.350	18.667.788	3.155.980.389	60.289.805	3.864.536.332		
PASSIVITA'	0	227.737.572	2.481.621.181	22.168.061	2.731.526.814	52.824.446	237.530.300	2.451.540.008	60.063.404	2.801.958.159		
TOTALI:	(a) 657.037.150	(b) 238.471.014	5.607.520.397	(c) 109.847.926	6.612.876.487	(d) 662.422.797	(e) 256.198.088	5.607.520.397	(f) 120.353.209	6.666.494.491		

RISULTATI DIFFERENZIALI	
1 - PEGGIORAMENTO APPORTATO AL PATRIMONIO DALL'ESERCIZIO DEL BILANCIO CON IL DISAVANZO ACCERTATO	(a-d) -25.385.647
2 - PEGGIORAMENTO DIPENDENTE DALLE OPERAZIONI PATRIMONIALI CHE HANNO AVUTO RIFLESSO SUL BILANCIO	(b-e) -17.727.074
3 - DIMINUIZIONE NETTA VERIFICATASI NEGLI ELEMENTI PATRIMONIALI	(c-f) -10.505.283
4 - PEGGIORAMENTO PATRIMONIALE	(1+2+3) -53.618.004

Negli ultimi cinque esercizi il peggioramento patrimoniale ha avuto la composizione descritta nel prospetto II.3.

Per l'esercizio 2003 rileviamo in particolare un peggioramento apportato al patrimonio dalla gestione del bilancio di milioni 17.727 (prospetto II.3), aumentato a milioni 43.113 (prospetto III.1) per effetto del peggioramento dovuto all'accertamento di un disavanzo di bilancio pari a milioni 25.386. Ha influito sulla determinazione del suddetto peggioramento la prevalenza delle diminuzioni nette di patrimonio (spese di bilancio per milioni 443.952) sugli aumenti netti di patrimonio (entrate di bilancio per milioni 400.839).

Quanto invece al peggioramento patrimoniale complessivo (milioni 53.618) si deve tenere presente che hanno influito negativamente su tale risultato le variazioni nette verificatesi nelle poste derivanti dalla gestione del patrimonio non finanziario (+ milioni 10.505).

PROSPETTO II.3 - RISULTATO PATRIMONIALE NEGLI ULTIMI CINQUE ANNI					
Voci risultato (in migliaia di euro)	31 dicembre 1999	31 dicembre 2000	31 dicembre 2001	31 dicembre 2002	31 dicembre 2003
Avanzo o disavanzo di bilancio.....	7.888.196	-5.035.150	-13.635.846	-22.582.164	-25.385.647
Miglioramento o peggioramento dipendente dalle operazioni patrimoniali che hanno avuto riflesso nel bilancio.....	-29.288.341	-8.590.306	-20.981.089	-16.757.803	-17.727.074
Aumento o diminuzione netta verificatasi negli elementi del patrimonio.....	-65.606.927	-46.835.647	-14.510.449	-338.744	-10.505.283
Risultato Patrimoniale	-87.007.072	-60.461.603	-49.127.385	-39.678.710	-53.618.004

* I E CONSISTENZE ANTECEDENTI L'ANNO 2002 SONO STATE CONVERTITE IN EURO PER CONSENTIRNE LA COMPARAZIONE

Attività e passività finanziarie

Le attività finanziarie, quali risultano dalla nuova classificazione, comprendono quelle di breve termine, come la cassa (biglietti e monete), i crediti di tesoreria (Disponibilità del tesoro per il servizio di tesoreria provinciale, Pagamenti da regolare, Pagamenti da rimborsare, altri crediti) e i residui attivi di bilancio (per danaro presso gli agenti della riscossione e per somme da riscuotere). Inoltre quelle di medio-lungo termine comprendono le anticipazioni attive (fondi di garanzia, fondi di rotazione, fondi di scorta, crediti concessi ad enti pubblici e ad istituti di credito, crediti concessi ad aziende ed enti privati, altri crediti non classificabili), gli altri conti attivi (fondo ammortamento titoli e valore commerciale dei metalli monetati), e le partecipazioni azionarie dello Stato al capitale di società finanziarie bancarie e non bancarie nonché di società non finanziarie e, inoltre, le partecipazioni al fondo di dotazione di enti o di organismi internazionali o, infine, di altre partecipazioni.

Le passività finanziarie, comprendono a loro volta, quelle di breve termine, come i debiti di tesoreria (debito fluttuante, conti correnti, incassi da regolare, altre gestioni) e residui passivi di bilancio e quelle di medio-lungo termine come i debiti redimibili (buoni del tesoro poliennali, certificati di credito del tesoro, prestiti esteri, altri), i debiti diversi (monete in circolazione, residui passivi perenti di parte corrente e in conto capitale, altri), le anticipazioni passive (governi esteri, altri organismi) ed altri conti passivi.

* * *

Passando all'analisi dei risultati dell'esercizio 2003, va sottolineato che le attività finanziarie presentano una consistenza di milioni 418.362 mentre analogamente le passività finanziarie presentano una consistenza di milioni 1.815.870 con una eccedenza passiva di milioni 1.397.508 (vedasi prospetto II.4).

Nel dettaglio va precisato che le attività finanziarie di breve termine presentano una diminuzione complessiva pari a milioni 2.656, passando da 304.448 milioni a 301.792 milioni, mentre le passività finanziarie di breve termine hanno visto aumentare la loro consistenza di milioni 15.133 passando da 638.549 a 653.682 milioni.

Tali valori, che vengono riportati nel prospetto II.5, evidenziano per le «attività» una diminuzione significativa dei crediti di tesoreria (- milioni 23.790) anche se in larga misura compensata dall'aumento dei residui attivi

per denaro da riscuotere (+ milioni 20.403), e in misura minore dei residui attivi per denaro presso gli agenti della riscossione (+ milioni 731).

Quanto alle passività finanziarie di breve termine, si fa osservare che le stesse hanno subito un incremento notevole nei debiti di tesoreria (+ milioni 32.685), mentre i residui passivi hanno subito una diminuzione di milioni 17.552.

È da considerare infine che la situazione del Tesoro (fondo di cassa + crediti di tesoreria – debiti di tesoreria), contenuta nel conto speciale allegato al presente documento, è peggiorata nel 2003 di milioni 56.475 rispetto al 2002 (veggasi prospetto II.6).

PROSPETTO II.4 - RIEPILOGO DEI RISULTATI DELLA GESTIONE FINANZIARIA PATRIMONIALE DELLO STATO NEL QUINQUENNIO 1999/2003					
Classificazione attività passività	Consistenze (in migliaia di euro)				
	31 dicembre 1999	31 dicembre 2000	31 dicembre 2001	31 dicembre 2002	31 dicembre 2003
ATTIVITA' FINANZIARIE					
di breve termine	330.689.637	310.974.614	307.468.889	304.448.151	301.791.988
di medio-lungo termine	96.443.432	106.479.835	101.364.824	99.716.157	116.569.836
PASSIVITA' FINANZIARIE					
di breve termine	573.462.061	572.203.452	599.228.276	638.549.115	653.682.017
di medio-lungo termine	1.022.708.964	1.080.962.376	1.098.972.339	1.106.869.836	1.162.188.278
TOTALE ATTIVITA' FINANZIARIE	427.133.070	417.454.450	408.833.713	404.164.307	418.361.805
TOTALE PASSIVITA' FINANZIARIE	1.596.171.025	1.653.165.828	1.698.200.616	1.745.438.951	1.815.870.295
DIFFERENZE	-1.169.037.955	-1.235.711.379	-1.289.366.902	-1.341.274.644	-1.397.508.491

* LE CONSISTENZE ANTECEDENTI AL 2002 SONO STATE CONVERTITE IN EURO PER CONSENTIRE LA COMPARAZIONE

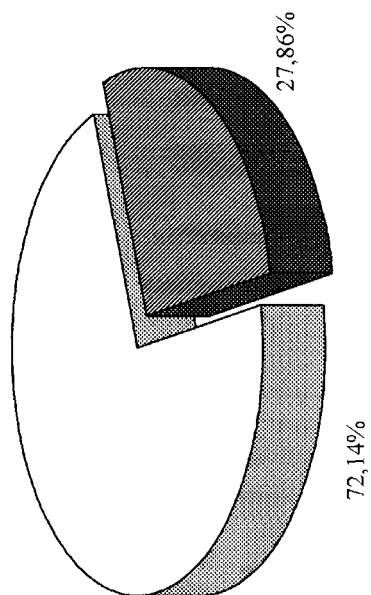
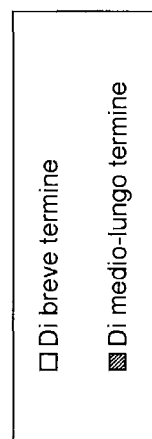
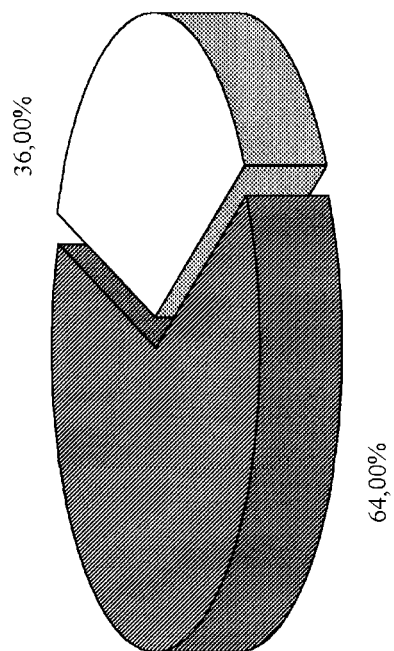
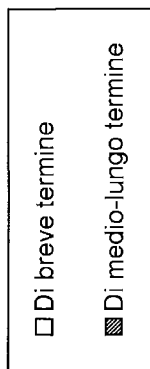
Grafico n. 2**ATTIVITA' FINANZIARIE AL 31 DICEMBRE 2003****PASSIVITA' FINANZIARIE AL 31 DICEMBRE 2003**

PROSPETTO IL.5 - ATTIVITA' E PASSIVITA' FINANZIARIE DI BREVE TERMINE				
Descrizioni delle voci	Totali	Consistenze		Differenze
		al 31 dicembre 2002	al 31 dicembre 2003	
ATTIVITA' :				
Biglietti, monete e depositi		0,00	0,00	0,00
Crediti di tesoreria		187.030.899.111,59	163.241.006.719,96	-23.789.892.391,93
Residui attivi per denaro presso gli agenti della riscossione		19.570.646.282,83	20.301.658.663,09	731.012.380,26
Residui attivi per denaro da riscuotere		97.846.605.246,39	118.249.303.066,89	20.402.697.820,50
Totale attivita'		304.448.150.640,81	301.791.968.449,64	-2.656.182.191,17
PASSIVITA' :				
Debiti di tesoreria		506.074.020.403,73	538.758.787.146,04	32.684.766.742,31
Residui passivi		132.475.094.278,06	114.923.229.840,13	-17.551.864.437,93
Totale passivita'		638.549.114.681,79	653.682.016.986,17	15.132.902.304,38
Eccedenza passiva		334.100.964.040,98	351.890.048.536,53	17.789.084.495,55

PROSPETTO II.6 - SITUAZIONE DEL TESORO			
Descrizione delle voci	Consistenze		Differenze
	al 31 dicembre 2002	al 31 dicembre 2003	
Fondo di cassa (1)	0,00	0,00	0,00
Crediti di tesoreria	187.030.899.111,59	163.241.006.719,66	-23.789.892.391,93
Debiti di tesoreria	506.074.020.403,73	538.758.787.146,04	32.684.766.742,31
Situazione del tesoro	-319.043.121.292,14	-375.517.780.426,38	-56.474.659.134,24

(1) Il Fondo di cassa è costituito dalle seguenti Attività finanziarie: (a) Oro e argento monetario e diritti speciali di prelievo (b) Biglietti monete e depositi (c) Titoli di credito

Un esame più particolare dei crediti e debiti di tesoreria permette di rilevare che la diminuzione di milioni 23.790 nei crediti di tesoreria (prospetto II.7) deriva principalmente da decrementi relativi ai «pagamenti da regolare» (– milioni 11.444), alle «Disponibilità del tesoro per il servizio di tesoreria provinciale» (– milioni 7.414) e dai «pagamenti da rimborsare» (– milioni 4.853), nonché in misura minore ad «altri crediti» (– milioni 79).

L'incremento invece di milioni 32.685 nei debiti di tesoreria (prospetto II.8) è dovuto in particolare ad un aumento di milioni 77.240 nei «conti correnti»; inoltre aumenti si sono registrati nelle «altre gestioni» (+ milioni 8.303) e negli «incassi da regolare» (+ milioni 377). È da sottolineare, poi, che per effetto delle variazioni in meno nel debito fluttuante (– milioni 53.235) l'incremento di cui sopra risulta ridotto a milioni 32.685.

È da annotare infine che il debito fluttuante, posto a confronto con tutte le passività finanziarie (di breve e medio-lungo termine), rappresenta nel 2003 l'11,9 per cento dell'intero debito (milioni 1.815.870) rispetto al 15,4 per cento dell'intero debito del 2002 (milioni 1.745.439). Vedasi a tale proposito il prospetto II.9.

PROSPETTO II.7 - ATTIVITA' FINANZIARIE - CREDITI DI TESORERIA			
Descrizione delle voci	Consistenze		Differenze
	al 31 dicembre 2002	al 31 dicembre 2003	
Disponibilita' del tesoro per il servizio di tesoreria provinciale	20.738.428.287,09	13.324.410.730,21	-7.414.017.556,88
Pagamenti da regolare	66.094.614.254,35	54.650.832.417,62	-11.443.781.836,73
Pagamenti da rimborsare	28.107.562.663,87	23.254.240.086,09	-4.853.322.577,78
Altri crediti	72.090.283.906,28	72.011.523.485,74	-78.770.420,54
Totale crediti di tesoreria	187.030.899.111,59	163.241.006.719,66	-23.789.892.391,93

PROSPETTO II.8 - PASSIVITA' FINANZIARIE - DEBITI DI TESORERIA			
Descrizioni delle voci	Consistenze		Differenze
	al 31 dicembre 2002	al 31 dicembre 2003	
Debito fluttuante	269.629.833.948,35	216.294.495.704,52	-53.235.338.243,83
Conti correnti	144.090.963.618,80	221.331.282.534,61	77.240.318.915,81
Incessi da regolare	2.267.000.015,42	2.643.762.028,98	376.762.013,56
Altre gestioni	90.186.222.821,16	98.489.246.877,93	8.303.024.056,77
Totale debiti di tesoreria	506.074.020.403,73	538.758.787.146,04	32.684.766.742,31

Grafico n. 3

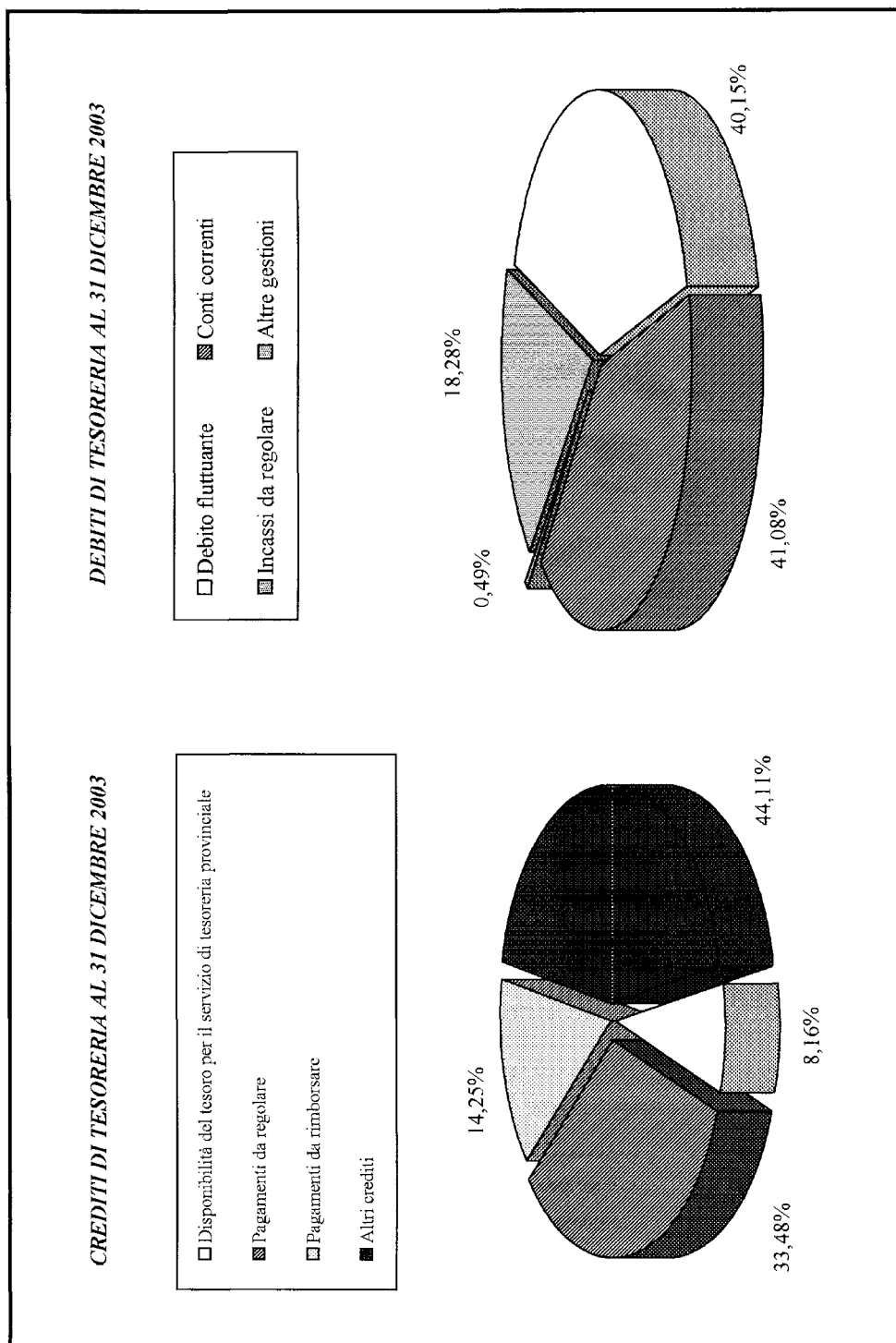

Attività finanziarie di medio-lungo termine

Le attività finanziarie di medio-lungo termine nel corso dell'esercizio 2003, come si rileva dal prospetto II.13, hanno presentato un incremento nella consistenza pari a milioni 16.854.

Hanno influito in maniera significativa su tale aumento le «azioni ed altre partecipazioni» (+ milioni 11.224) e le «anticipazioni attive» (+ milioni 6.226) mentre negli «altri conti attivi» si è constatata una diminuzione di milioni 597.

Tra le anticipazioni attive (vedasi II.15.A) assumono rilevanza gli aumenti relativi a «crediti concessi ad enti pubblici ed istituti di credito» (+ milioni 29.317), anche se compensati in larga misura dalle diminuzioni registrate nei «crediti concessi ad aziende ed enti privati» (- milioni 19.483).

Quanto alle «azioni ed altre partecipazioni», come si può vedere dal prospetto II.14 gli aumenti hanno riguardato le azioni non quotate (+ milioni 9.579) e le azioni quotate (+ milioni 7.619), mentre in diminuzione risultano le «altre partecipazioni» (- milioni 5.974).

Si osserva che le partecipazioni azionarie in società controllate (prospetto II.14.A) risultano pari a milioni 59.364, quasi interamente di società non finanziarie, quelle in società collegate (prospetto II.14.B) sono relative a società finanziarie bancarie per milioni 15 ed infine nel prospetto II.14.C le partecipazioni azionarie diverse risultano di milioni 75.

Infine va ricordato che tra le società controllate vengono per la prima volta comprese società finanziarie non bancarie, come la Cassa Depositi e Prestiti S.p.A., per milioni 2.450.

* * *

È da sottolineare che in appendice al rendiconto sono riportate schede informative sulla gestione di società azionarie finanziarie (bancarie e non bancarie) e non finanziarie partecipate da Amministrazioni statali. Le schede vogliono rappresentare la redditività dei titoli azionari in possesso per la gran parte dell'Amministrazione dell'economia e delle finanze, e in misura minore dal Ministero delle politiche agricole e forestali, dal Ministero delle attività produttive per i Beni e attività culturali; in particolare con riferimento all'esercizio 2002 (ultimo bilancio approvato delle società), si riportano della società partecipata, oltre che la qualificazione di società controllate, collegate ed altre, gli elementi più significativi quali il capitale sociale delle varie società e la quota di proprietà pubblica, il numero di azioni in possesso, il risultato di esercizio e la destinazione dell'utile, il tutto riassunto in indici di redditività che mettono a confronto (per i dati disponibili) gli esercizi 2001 e 2002 (utile/capitale sociale; utile/patrimonio netto).

PROSPETTO II.9 - CONFRONTO TRA PASSIVITA' FINANZIARIE E DEBITO FLUTTUANTE NELL'ESERCIZIO				
Importi confrontati	al 31 dicembre 2002		al 31 dicembre 2003	
	Importo	%	Importo	%
Passività finanziarie	1.745.438.950.954,94	100	1.815.870.295.432,54	100
Debito fluttuante	269.529.633.948,35	15,4	216.294.495.704,52	11,9

PROSPETTO II.10 - CONSISTENZE E COMPOSIZIONE DELLE PASSIVITA' FINANZIARIE				
Importi confrontati	al 31 dicembre 2002		al 31 dicembre 2003	
	Importo	%	Importo	%
Passività finanziarie	1.745.438.950.954,94	100	1.815.870.295.432,54	100
Debito pubblico	1.289.697.573.716,54	73,89	1.298.671.146.092,17	71,52
Altro	455.741.377.238,40	26,11	517.199.149.340,37	28,48

PROSPETTO II.11 - CONSISTENZE E COMPOSIZIONE DEL DEBITO PUBBLICO NELL'ESERCIZIO				
Importi confrontati	al 31 dicembre 2002		al 31 dicembre 2003	
	Importo	%	Importo	%
Debito pubblico	1.289.697.573.716,54	100	1.298.671.146.092,17	100
Debito fluttuante	269.529.833.948,35	20,9	216.294.495.704,52	16,7
Debiti redimibili	1.020.167.739.768,19	79,1	1.082.376.650.387,65	83,3

PROSPETTO II.12 - CONSISTENZE E COMPOSIZIONE DEGLI ALTRI DEBITI NELL'ESERCIZIO				
Importi confrontati	al 31 dicembre 2002		al 31 dicembre 2003	
	Importo	%	Importo	%
Altri debiti	455.741.377.238,40	100	517.199.149.340,37	100
Debiti di tesoreria con esclusione del debito fluttuante	236.544.186.455,38	51,9	322.464.291.441,52	62,3
Residui passivi	132.475.094.278,06	29,1	114.923.229.840,13	22,2
Debiti diversi	34.968.112.688,48	7,7	40.523.769.467,27	7,8
Anticipazioni passive	51.753.983.816,48	11,4	39.287.858.591,45	7,6

PROSPETTO II.13 - ATTIVITA' E PASSIVITA' FINANZIARIE DI MEDIO-LUNGO TERMINE				
Descrizione delle voci	Totali	Consistenze		Differenze
		al 31 dicembre 2002	al 31 dicembre 2003	
ATTIVITA' :				
Azioni ed altre partecipazioni, escluse le quote dei fondi comuni di investimento		52.843.428.486,64	64.087.339.904,63	11.223.911.417,99
Anticipazioni attive		45.692.507.273,00	51.918.857.025,42	6.226.349.752,42
Altri conti attivi		1.180.220.885,32	583.639.544,45	-596.581.340,87
	Totale attivita'	99.716.156.644,96	116.569.836.474,50	16.853.679.829,54
PASSIVITA' :				
Debiti a medio-lungo termine		1.055.135.852.456,67	1.122.900.419.854,92	67.764.567.398,25
Anticipazioni passive		51.753.983.816,48	39.287.858.591,45	-12.466.125.225,03
	Totale passivita'	1.106.889.836.273,15	1.162.188.278.446,37	55.298.442.173,22
	Eccedenza passiva	1.007.173.679.628,19	1.045.618.441.971,87	38.444.762.343,68

Grafico n. 4

PARTECIPAZIONI AZIONARIE DELLO STATO IN SOCIETA' FINANZIARIE E NON FINANZIARIE



Grafico n. 5



PROSPETTO II.14 - ATTIVITA' FINANZIARIE - AZIONI ED ALTRE PARTECIPAZIONI			
Descrizioni delle voci	Consistenze		Differenze
	al 31 dicembre 2002	al 31 dicembre 2003	
Azioni quotate, escluse le quote dei fondi di investimento	6.803.778.740,07	14.422.316.416,75	7.618.537.676,68
Azioni non quotate, escluse le quote dei fondi comuni di investimento	35.452.609.069,35	45.031.860.298,14	9.579.251.208,79
Altre partecipazioni	10.587.040.657,22	4.613.163.189,74	-5.973.877.467,48
Totali	52.843.428.486,64	64.067.339.904,63	11.223.911.417,99

PROSPETTO II.14.A - ATTIVITA' FINANZIARIE - PARTECIPAZIONI AZIONARIE IN SOCIETA' CONTROLLATE			
Descrizioni delle voci	Consistenze		Differenze
	al 31 dicembre 2002	al 31 dicembre 2003	
Società finanziarie bancarie	26.445.005,28	17.466.155,49	-8.978.849,79
Società finanziarie non bancarie	0,00	2.450.000.000,00	2.450.000.000,00
Società non finanziarie	42.146.700.690,95	56.896.684.055,34	14.749.983.364,39
Totali	42.173.145.696,23	59.364.150.210,83	17.191.004.514,60

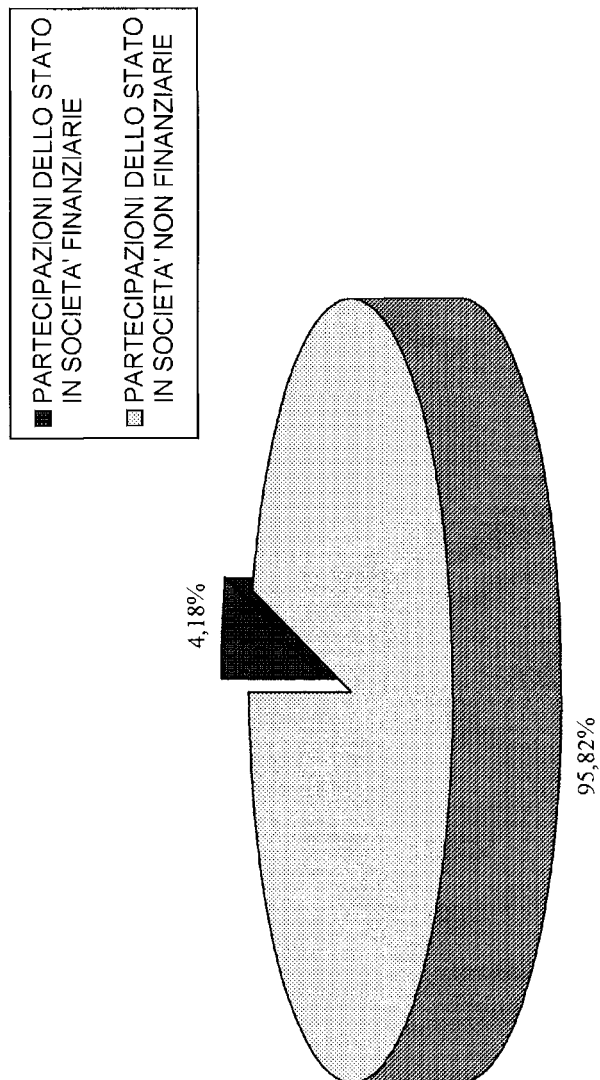
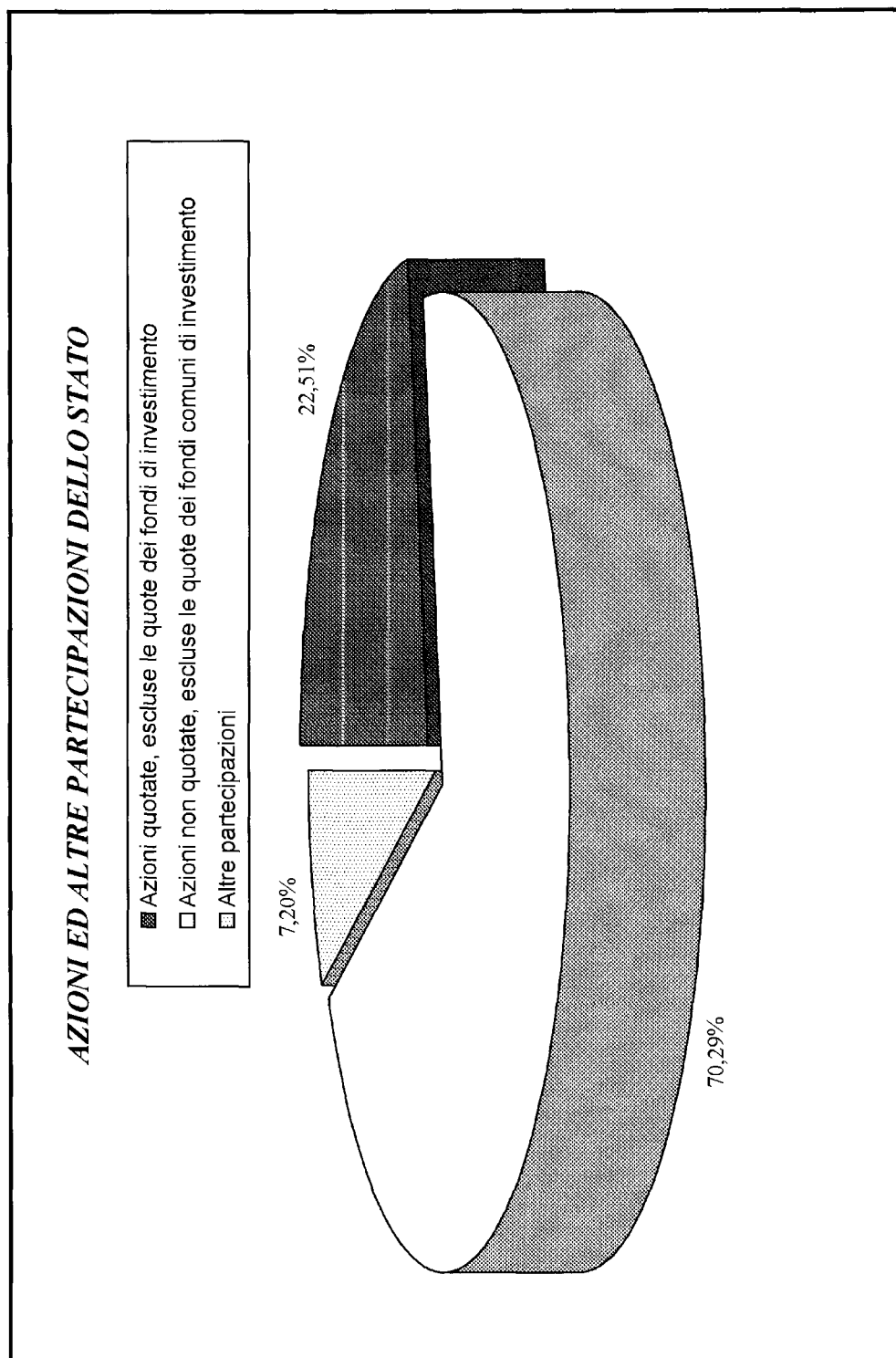
PROSPETTO II.14.B - ATTIVITA' FINANZIARIE - PARTECIPAZIONI AZIONARIE IN SOCIETA' COLLEGATE			
Descrizioni delle voci	Consistenze		Differenze
	al 31 dicembre 2002	al 31 dicembre 2003	
Società finanziarie bancarie	15.000.000,00	15.050.820,67	50.820,67
Società finanziarie non bancarie	0,00	0,00	0,00
Società non finanziarie	0,00	0,00	0,00
Totali	15.000.000,00	15.050.820,67	50.820,67

PROSPETTO II.14.C - ATTIVITA' FINANZIARIE - PARTECIPAZIONI AZIONARIE DIVERSE			
Descrizioni delle voci	Consistenze		Differenze
	al 31 dicembre 2002	al 31 dicembre 2003	
Altro	68.242.133,19	74.975.683,39	6.733.550,20
Totali	68.242.133,19	74.975.683,39	6.733.550,20

Grafico n. 6

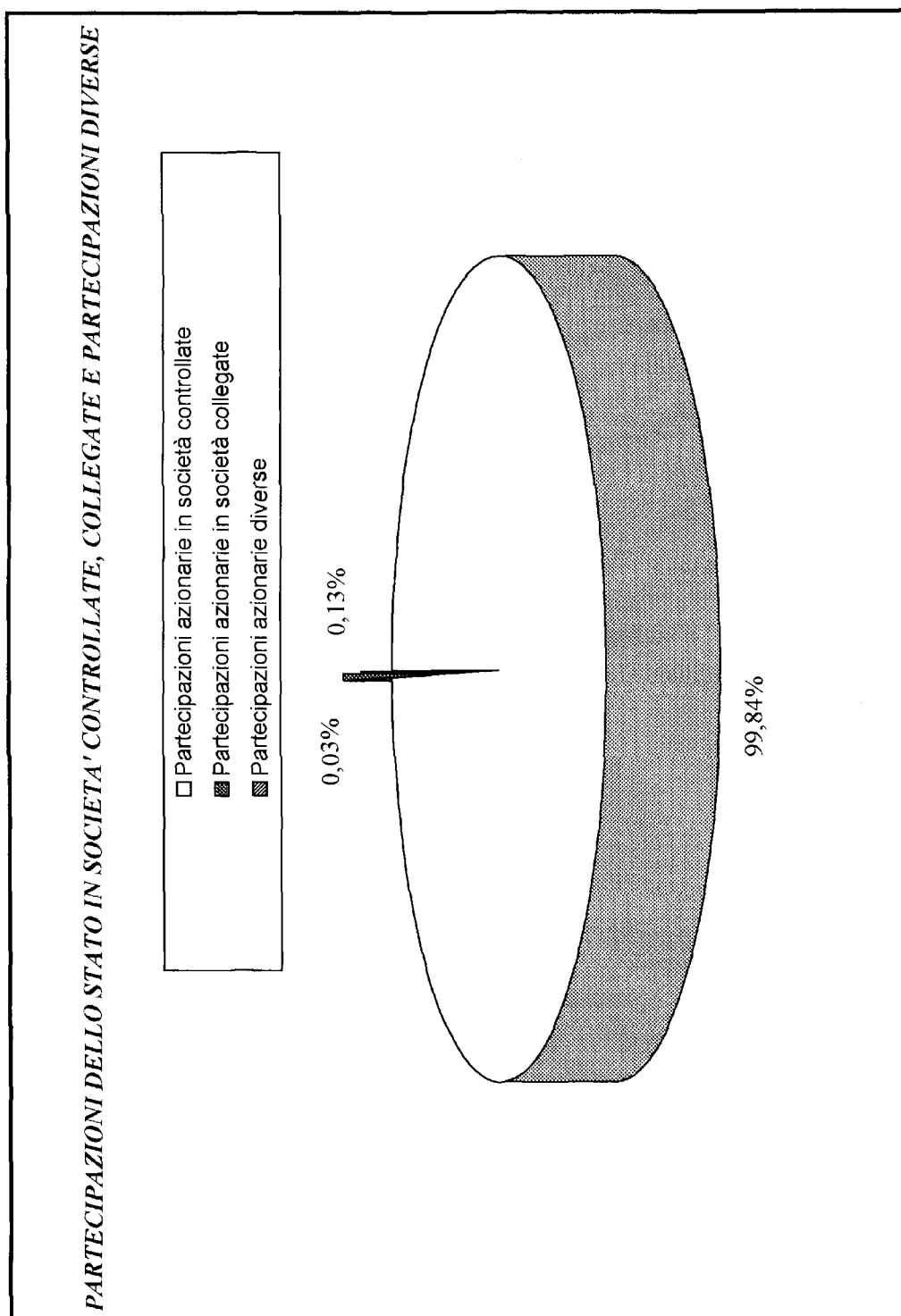

PROSPETTO II.15 - ATTIVITA' FINANZIARIE - ANTICIPAZIONI ATTIVE ED ALTRI CONTI ATTIVI			
Descrizioni delle voci	Consistenze		Differenze
	al 31 dicembre 2002	al 31 dicembre 2003	
Anticipazioni attive	45.692.507.273,00	51.918.857.025,42	6.226.349.752,42
Altri conti attivi	1.180.220.885,32	583.639.544,45	-596.581.340,87
Totali	46.872.728.158,32	52.502.496.569,87	5.629.768.411,55

PROSPETTO II.15.A - ATTIVITA' FINANZIARIE - ANTICIPAZIONI ATTIVE			
Descrizioni delle voci	Consistenze		Differenze
	al 31 dicembre 2002	al 31 dicembre 2003	
Fondi di garanzia	2.971.881.408,29	3.042.617.707,44	70.736.299,15
Fondi di rotazione	11.542.402.324,41	9.995.773.787,08	-1.546.628.537,33
Fondi di scorta	95.730.668,27	97.501.161,48	1.770.493,21
Crediti concessi ad enti pubblici e ad istituti di credito	455.868.344,27	29.772.681.866,68	29.316.813.522,41
Crediti concessi ad aziende ed enti privati	20.451.317.275,07	968.125.275,34	-19.483.191.999,73
Altri crediti non classificabili	10.175.307.252,69	8.042.157.227,40	-2.133.150.025,29
Totali	45.692.507.273,00	51.918.857.025,42	6.226.349.752,42

PROSPETTO II.15.B - ATTIVITA' FINANZIARIE - ALTRI CONTI ATTIVI			
Descrizioni delle voci	Consistenze		Differenze
	al 31 dicembre 2002	al 31 dicembre 2003	
Fondo ammortamento titoli	633.200.291,55	23.509.722,74	-609.690.568,81
Valore commerciale dei metalli monetati	547.020.593,77	560.129.821,71	13.109.227,94
Totali	1.180.220.885,32	583.639.544,45	-596.581.340,87

Passività finanziarie di medio-lungo termine

Le passività finanziarie di medio-lungo termine comprendono il debito pubblico, con esclusione del debito fluttuante riportato tra i debiti di tesoreria, i debiti diversi come le monete in circolazione ed i residui passivi perenti; ad essi si aggiungono le altre passività costituite dalle anticipazioni passive.

Nel considerare tali passività per l'esercizio 2003 si fa osservare che il debito pubblico, in questo caso rappresentato dal debito redimibile (B.T.P., Certificati di credito del tesoro, prestiti esteri, altri) è passato da milioni 1.020.168 a milioni 1.082.377 (vedasi prospetto II.11). Se ad esso si comprende anche il debito fluttuante (passato da milioni 269.530 del 2002 a milioni 216.294 del 2003) il debito pubblico nel suo complesso è passato da milioni 1.289.698 del 2002 (pari al 73,9 per cento delle passività finanziarie) a milioni 1.298.671 del 2003 (pari al 71,5 per cento delle passività finanziarie), come si può vedere dal prospetto II.10. È significativo notare che i debiti redimibili sono passati dal 79,1 per cento dell'esercizio 2002 all'83,3 per cento dell'esercizio 2003 e, al contrario, che il debito fluttuante è passato dal 20,9 per cento dell'esercizio 2002 al 16,7 per cento dell'esercizio 2003. Per tutti gli «altri» debiti riportati nel prospetto II.10 (quali i residui passivi di bilancio e i debiti di tesoreria, con esclusione del debito fluttuante incluso nel «debito pubblico», nonché i debiti diversi, quali monete in circolazione e residui passivi perenti, si assiste ad un incremento (da milioni 455.747 del 2002 a milioni 517.199 del 2003, ovvero dal 26,1 per cento al 28,5 per cento di tutte le passività finanziarie).

I debiti a medio-lungo termine (vedasi prospetto II.13) ammontano al 31 dicembre 2003 a milioni 1.122.900 con un incremento rispetto al 2002 di milioni 67.765, di cui milioni 62.209 nei soli debiti redimibili e milioni 5.556 nei restanti debiti diversi. Nel primo caso l'incremento è caratterizzato dall'aumento nella posta patrimoniale «altri» per milioni 57.525, dovuto ai buoni postali fruttiferi trasferiti al Ministero dell'economia e delle finanze subentrato alla Cassa depositi e prestiti nei rapporti in essere alla data della sua trasformazione in società per azioni, nonché all'aumento nel debito pubblico dei buoni del tesoro poliennali per milioni 30.036 anche se poi tali aumenti risultano in parte attutiti dalla riduzione principalmente dei certificati di credito del tesoro per milioni 23.137. Riguardo invece ai debiti diversi, l'incremento ha interessato i residui passivi perenti di parte corrente (+ milioni 6.516) al contrario di quelli in conto capitale diminuiti per milioni 252, così come una diminuzione si è registrata nelle monete in circolazione (– milioni 708).

Gli aumenti complessivi delle passività finanziarie (debiti a medio-lungo termine e anticipazioni passive) risultano, infine, in parte compensati per effetto della contrazione delle «anticipazioni passive» (– milioni 12.466).

PROSPETTO II.16 - INTERESSI PASSIVI EROGATI NELL'ANNO 2003			
Descrizione	Consistenza iniziale	Interessi	%
Debiti redimibili			
Buoni del tesoro poliennali a cedola semestrale	431.258.095.284,88	24.761.022.497,90	5,74
Buoni del tesoro poliennali ad emissione pluriennale	239.502.060.696,59	13.085.817.310,02	5,46
Certificati di credito del tesoro e prestiti internazionali in qualsiasi valuta emessa o contratti dal tesoro.	205.172.657.332,08	6.766.520.891,31	3,30
Certificati di credito del tesoro "zero coupon" (ctz)	54.979.283.530,20	2.700.238.658,50	4,91
C.c.t. emessi per l'estinzione di crediti d'imposta	10.297.679.716,22	341.639.020,45	3,32
Prestiti internazionali in qualsiasi valuta emessi o contratti dalla Direzione Generale del Tesoro	77.846.249.467,86	4.746.323.569,66	6,10
Anticipazioni passive			
Altri organismi	51.428.643.223,89	3.752.802.752,62	7,30
Totali	1.070.484.669.253,72	56.154.364.700,46	5,25

Importi confrontati		Consistenze			
		2002		2003	
			%		%
Titolo I					
Consistenza iniziale	12.306.999.626,98	24.702.484.117,80	100	24.702.484.117,80	100
Aumenti	14.245.457.222,83	8.792.940.482,39	115,75	8.792.940.482,39	35,60
Diminuzioni	1.849.972.732,01	2.277.256.802,84	15,03	2.277.256.802,84	9,22
Consistenza finale	24.702.484.117,80	31.218.167.797,35	200,72	31.218.167.797,35	126,38
Titolo II					
Consistenza iniziale	6.901.689.127,11	6.767.185.122,19	100	6.767.185.122,19	100
Aumenti	913.695.939,98	657.160.934,64	13,24	657.160.934,64	9,71
Diminuzioni	1.048.199.944,90	909.049.666,80	15,19	909.049.666,80	13,43
Consistenza finale	6.767.185.122,19	6.515.296.390,03	98,05	6.515.296.390,03	96,28
Totale					
Consistenza iniziale	19.208.688.754,09	31.469.669.239,99	100	31.469.669.239,99	100
Consistenza finale	31.469.669.239,99	37.733.464.187,38	163,83	37.733.464.187,38	119,90

Attività non finanziarie prodotte e non prodotte

Le attività non finanziarie prodotte comprendono beni materiali e immateriali prodotti e oggetti d'arte (beni mobili di valore culturale, biblioteche e archivi). In particolare esse si distinguono per i «**Beni materiali prodotti**» in:

- Abitazioni (Fabbricati civili uso abitativo, inclusi gli alloggi di servizio; fabbricati rurali uso abitativo; opere in corso di costruzione; fabbricati gestiti dallo I.A.C.P.; fabbricati gestiti dagli enti territoriali);
- Fabbricati non residenziali (Fabbricati civili adibiti a fini istituzionali, quali uso governativo e caserme); fabbricati commerciali; fabbricati rurali; fabbricati industriali e costruzioni leggere; opere destinate al culto; opere in corso di costruzione; opere di manutenzione straordinaria; altro);
- Altre opere (Strade ferrate e relativi materiali di esercizio; impianti sportivi; altro);
- Diritti reali di godimento su beni altrui;
- Impianti, attrezzature e macchinari (Classificazione residuale relativa alla 3^a categoria dei beni mobili);
- Mobili e arredi (Classificazione residuale relativa alla 1^a categoria dei beni mobili);
- Materiale bibliografico (Classificazione residuale relativa alla 2^a categoria dei beni mobili);
- Mezzi di trasporto (Classificazione residuale relativa alla 6^a categoria dei beni mobili);
- Armi e armamenti militari (Classificazione residuale relativa alla 5^a categoria dei beni mobili);
- Coltivazioni ed allevamenti (Classificazione residuale relativa alla 4^a categoria dei beni mobili);
- Altri beni materiali prodotti.

Per i «**Beni immateriali prodotti**» in:

- Diritti di sfruttamento (Prospezioni minerarie).

Per gli «**Oggetti d'arte**» in:

- Beni mobili di valore culturale, biblioteche ed archivi (Beni storici; Beni artistici; Beni demo-etno-antropologici; Beni archeologici; Beni paleontologici; Beni librari; Beni archivistici).

Le attività non finanziarie non prodotte comprendono i «**Beni materiali non prodotti**» che si distinguono in:

- Terreni (Aree edificabili; aree assoggettate a vincoli urbanistici preordinati all'esproprio; terreni sottostanti a fabbricati ed altre opere; terreni coltivati; parchi con relative acque di superficie; aree archeologiche e terreni sottoposti a tutela; altri terreni con relative acque di superficie);
- Giacimenti (Riserve di carbone, di petrolio e di gas naturale; riserve di minerali metalliferi; riserve di minerali non metalliferi);
- Risorse biologiche non coltivate.

* * *

L'esame delle poste patrimoniali ha permesso di rilevare che nell'esercizio 2003 (vedasi prospetto I.1) le attività non finanziarie prodotte, che comprendono beni materiali e immateriali prodotti, e tra gli oggetti d'arte beni mobili di valore culturale, biblioteche e archivi, hanno subito un incremento di milioni 2.575, mentre le attività non finanziarie non prodotte, che comprendono beni materiali (terreni, giacimenti e risorse biologiche non coltivate) si sono incrementate di appena milioni 41.

Al fine di consentire una analisi più particolareggiata delle variazioni intervenute in detti beni sono stati inseriti nel presente documento quadri prospettici che analizzano i beni immobili prodotti e non prodotti (vedasi in particolare il prospetto 4 riportato nell'appendice 2), ed in dettaglio le abitazioni, le altre opere, i diritti reali di godimento su beni altrui, i fabbricati non residenziali, i diritti di sfruttamento, i terreni, i giacimenti e le risorse biologiche non coltivate; per i beni mobili si rinvia al prospetto incluso nell'appendice n. 1 dove viene riportata un riepilogo di tali beni suddivisi per classificazione SEC'95; infine per i beni di valore culturale, biblioteche ed archivi vedasi il prospetto II.18 della Nota preliminare e, più in dettaglio, la loro suddivisione nelle poste patrimoniali di V livello riportate nella Gestione analitica delle attività non finanziarie prodotte.

Nel primo di tali prospetti vediamo, per i beni prodotti, che risultano in particolare incrementati i «fabbricati non residenziali» (+ milioni 277), i «terreni (+ milioni 42) e le «altre opere» (+ milioni 2), mentre diminuiscono le «abitazioni» (– milioni 141) e i diritti reali di godimento su beni altrui (– milioni 2); quanto ai beni non prodotti variazioni in aumento si hanno in particolare per i «terreni» (+ milioni 42).

Inoltre se si guardano le singole poste patrimoniali si ha modo di constatare che le «abitazioni» presentano incrementi di valore nei «fabbricati civili uso abitativo (inclusi gli alloggi di servizio)» (+ milioni 10) e fabbricati rurali uso abitativo (+ milioni 0,2), mentre per i «fabbricati non residenziali» gli incrementi maggiori riguardano i «fabbricati civili adibiti a fini istituzionali (uso governativo e caserme)» (+ milioni 271); infine, nei beni mobili la consistenza analiticamente suddivisa nelle varie voci SEC'95 presenta un incremento di milioni 1.337 mentre quella dei beni mobili di valore culturale, biblioteche ed archivi è risultata di milioni 974; di questi ultimi gli incrementi più rilevanti hanno interessato i «beni librari» (+ milioni 930).

PROSPETTO II.18 - ATTIVITA' NON FINANZIARIE PRODOTTE - BENI MATERIALI PRODOTTI			
Descrizioni delle voci	Consistenze		Differenze
	al 31 dicembre 2002	al 31 dicembre 2003	
Abitazioni	3.253.337.880,43	3.112.794.426,40	-140.543.454,03
Fabbricati non residenziali	18.824.374.294,67	19.101.842.795,80	277.468.501,13
Altre opere	3.526.129.215,32	3.655.056.618,15	128.927.402,83
Diritti reali di godimento su beni altrui	54.418.942,78	52.403.632,49	-2.015.310,29
Impianti, attrezzature e macchinari	467.660.721,35	589.336.526,94	121.675.805,59
Mobili e arredi	3.413.549.243,96	3.433.190.996,20	19.641.752,24
Materiale bibliografico	150.307.936,14	148.854.691,09	-1.453.245,05
Mezzi di trasporto	2.228.953.531,86	2.374.925.739,43	145.972.207,57
Armi e armamenti militari	42.413.834.810,79	43.413.830.138,96	999.995.328,17
Equipaggiamenti e vestitari	0,00	45.052.038,46	45.052.038,46
Strumenti musicali	0,00	1.645.277,66	1.645.277,66
Coltivazioni ed allevamenti	9.715.243,36	11.162.525,10	1.447.281,74
Altri beni materiali prodotti	637.602.677,01	639.784.408,29	2.181.731,28
Totali	74.979.884.497,67	76.579.879.814,97	1.599.995.317,30

PROSPETTO II.19 - ATTIVITA' NON FINANZIARIE PRODOTTE - BENI IMMATERIALI PRODOTTI			
Descrizioni delle voci	Consistenze		Differenze
	al 31 dicembre 2002	al 31 dicembre 2003	
Diritti di sfruttamento	4.842.256,91	4.845.185,26	2.928,35
Opere dell'ingegno	0,00	32.550,21	32.550,21
Totali	4.842.256,91	4.877.735,47	35.478,56

PROSPETTO II.20 - ATTIVITA' NON FINANZIARIE PRODOTTE - MATERIE PRIME E PRODOTTI INTERMEDI			
Descrizioni delle voci	Consistenze		Differenze
	al 31 dicembre 2002	al 31 dicembre 2003	
Materie prime	0,00	759.320,98	759.320,98
Prodotti intermedi	0,00	512,40	512,40
Totali	0,00	759.833,38	759.833,38

PROSPETTO II.21 - ATTIVITA' NON FINANZIARIE PRODOTTE - PRODOTTI FINITI			
Descrizioni delle voci	Consistenze		Differenze
	al 31 dicembre 2002	al 31 dicembre 2003	
Prodotti finiti	0,00	11.120,01	11.120,01
Totali	0,00	11.120,01	11.120,01

PROSPETTO II.22 - ATTIVITA' NON FINANZIARIE PRODOTTE - OGGETTI DI VALORE			
Descrizioni delle voci	Consistenze		Differenze
	al 31 dicembre 2002	al 31 dicembre 2003	
Oggetti di valore	0,00	144.048,76	144.048,76
Totali	0,00	144.048,76	144.048,76

PROSPETTO II.23 - ATTIVITA' NON FINANZIARIE PRODOTTE - OGGETTI D'ARTE			
Descrizioni delle voci	Consistenze		Differenze
	al 31 dicembre 2002	al 31 dicembre 2003	
Beni mobili di valore culturale, biblioteche ed archivi	11.367.787.865,44	12.342.056.678,01	974.268.812,57
Totali	11.367.787.865,44	12.342.056.678,01	974.268.812,57

PROSPETTO II.24 - ATTIVITA' NON FINANZIARIE NON PRODOTTE - BENI MATERIALI NON PRODOTTI			
Descrizioni delle voci	Consistenze		Differenze
	al 31 dicembre 2002	al 31 dicembre 2003	
Terreni	1.794.630.818,45	1.836.754.877,69	42.124.059,24
Giacimenti	25.621.588,84	25.120.790,14	-500.808,70
Risorse biologiche non coltivate	9.026.288,67	8.031.318,62	-994.980,05
Totali	1.829.278.715,96	1.869.906.986,45	40.628.270,49

Grafico n. 7

BENI IMMOBILI PRODOTTI E NON PRODOTTI - SITUAZIONE AL 31/12/2003

Grafico n. 8

ATTIVITA' NON FINANZIARIE PRODOTTE - ABITAZIONI - SITUAZIONE AL**31/12/2003**

- Fabbricati civili uso abitativo
- Fabbricati rurali uso abitativo
- Fabbricati gestiti dallo I.A.C.P.
- Fabbricati gestiti dagli enti territoriali

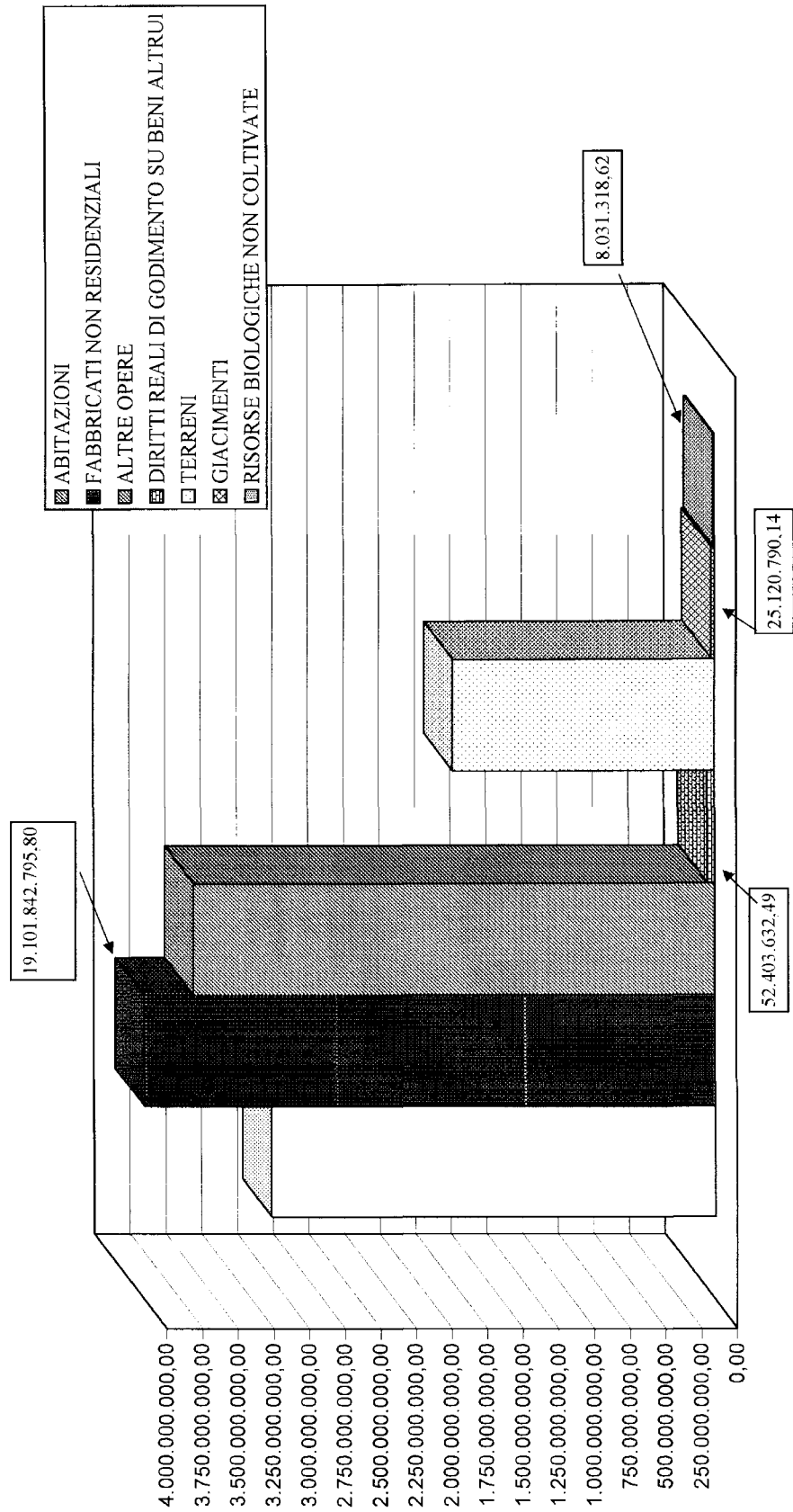

Grafico n. 9

**ATTIVITA' NON FINANZIARIE PRODOTTE - FABBRICATI NON RESIDENZIALI -
SITUAZIONE AL 31/12/2003**

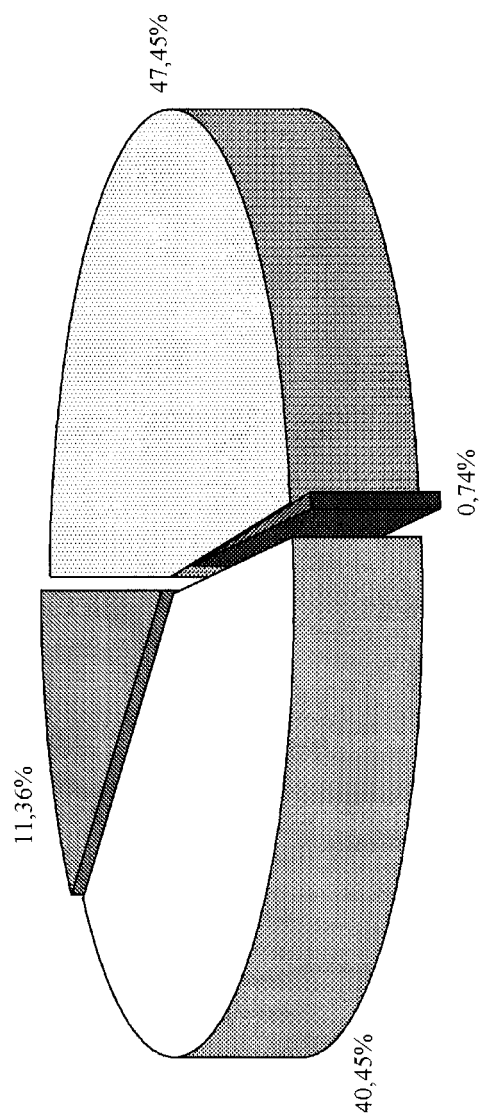

Grafico n. 10

ATTIVITA' NON FINANZIARIE NON PRODOTTE - TERRENI - SITUAZIONE AL 31/12/2003

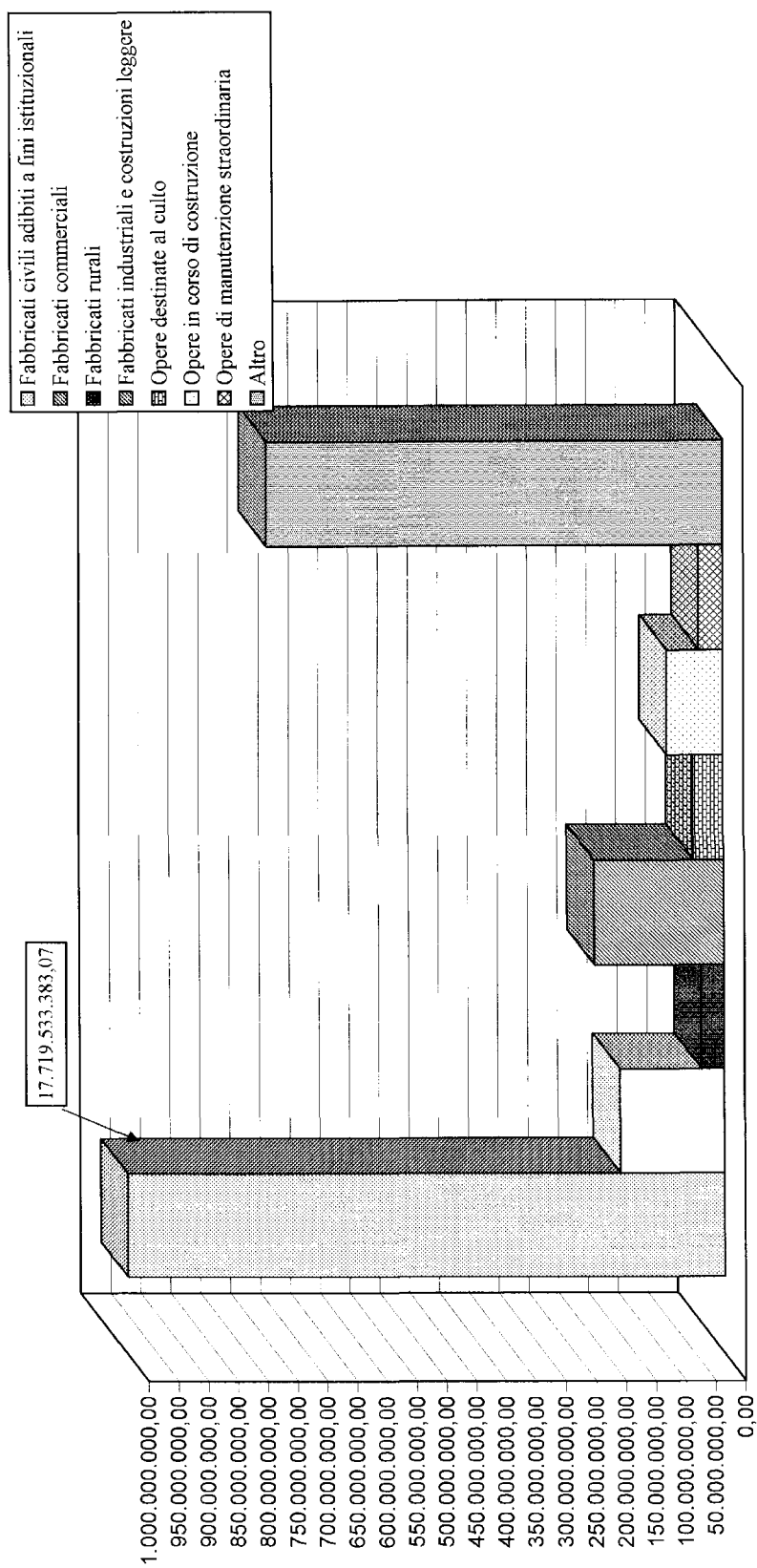

Grafico n. 11

**ATTIVITA' NON FINANZIARIE PRODOTTE - BENI MOBILI DI VALORE CULTURALE,
BIBLIOTECHE ED ARCHIVI - SITUAZIONE AL 31/12/2003**

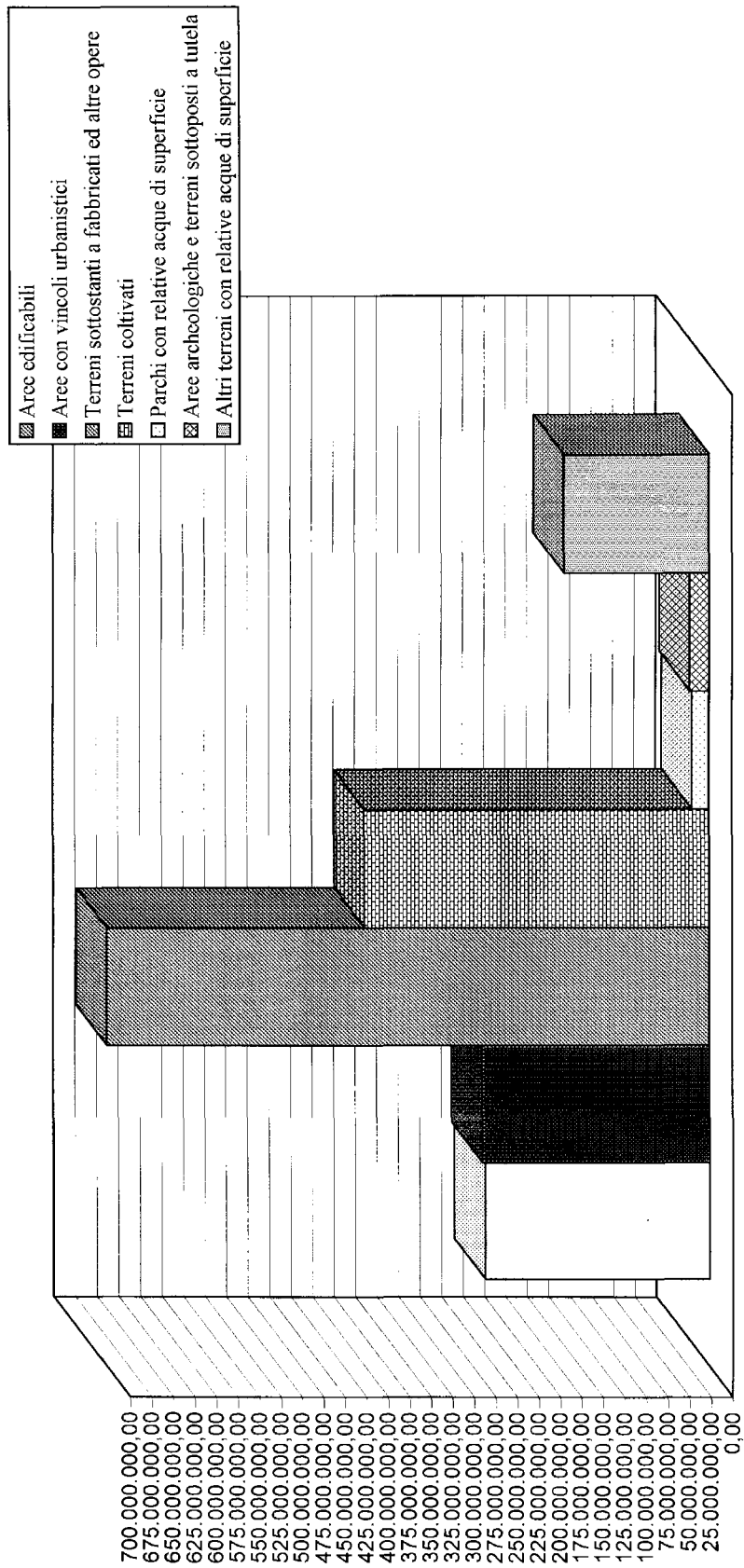
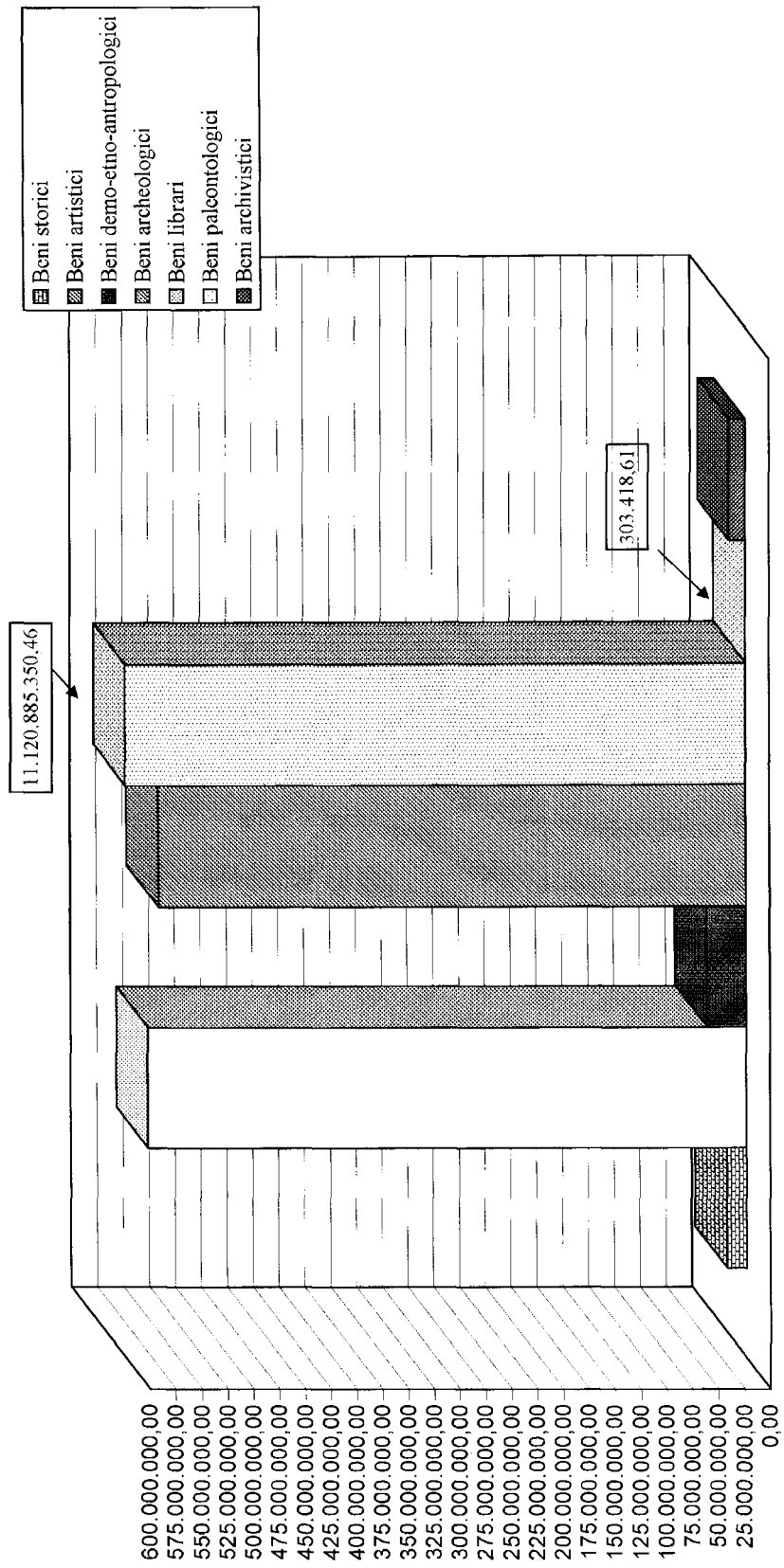

3. Concordanza del conto del bilancio con il conto del patrimonio

Nella Sezione II del presente Conto viene messo in evidenza l'ammontare degli elementi patrimoniali non finanziari che hanno influito negli accertamenti del bilancio.

Inoltre, per rendere più significativa la comparazione dei risultati delle gestioni patrimoniali con quelle finanziarie di competenza, accanto a quello per «titoli» di bilancio, è presente un prospetto, nel quale viene riportato un confronto più dettagliato per «categorie economiche». Una tale classificazione risponde alla esigenza di esporre i risultati patrimoniali secondo un criterio più aderente alla impostazione del bilancio per unità previsionali di base e, in particolare per le spese, secondo le funzioni obiettivo (ossia le missioni istituzionali perseguite da ciascuna Amministrazione), nonché alle finalità della nuova rendicontazione patrimoniale.

Va infine tenuto presente che la differenza tra gli accertamenti e gli impegni complessivi di bilancio e la parte delle entrate e delle spese che hanno generato movimenti compensativi patrimoniali producono le cosiddette «entrate depurate» o «spese depurate». Più esattamente l'entrata (o la spesa) depurata, esprime l'aumento (o la diminuzione) netto di patrimonio per operazioni di bilancio.

Passando all'esame dei dati risulta:

	(in milioni)	(in milioni)
che concorsero a formare entrate di bilancio:		
diminuzione di attività, per vendite di beni, riscossioni di crediti, azioni e partecipazioni	18.668	
aumenti di passività per accensione di debiti	237.530	
	<hr/>	
con un peggioramento patrimoniale di		256.198
che derivano da spese di bilancio:		
aumenti di attività per acquisti di beni, anticipazioni attive, azioni ed altre partecipazioni	10.733	
diminuzione di passività per estinzione di debiti a medio-lungo termine e anticipazioni passive	227.738	
	<hr/>	
con un miglioramento di		238.471
		<hr/>
La consistenza patrimoniale non finanziaria si trova, quindi, peggiorata di (a)		17.727
		<hr/>
Se al disavanzo risultante dal bilancio di competenza si aggiunge il suddetto peggioramento dovuto alla eccedenza delle entrate sulle spese per movimenti patrimoniali di		25.386
		<hr/>
		17.727
		<hr/>

si ha che la gestione del bilancio ha recato al patrimonio un peggioramento di 43.113

(in milioni)

Infatti dal prospetto della Sezione II in esame si rileva che le entrate accertate con il bilancio, dedotti i movimenti patrimoniali, ammontano a 400.839
e che le spese impegnate, depurate dei movimenti patrimoniali, ascendono a 443.952
con la differenza della predetta somma di (b). 43.113

(a) Il peggioramento di milioni 17.727 nella consistenza non finanziaria del patrimonio deriva da aumenti e da diminuzioni corrispondenti a spese ed entrate come viene qui di seguito illustrato in base ai dati che si rilevano dalla dimostrazione dei punti di concordanza fra gli accertamenti di competenza del bilancio ed il conto patrimoniale di cui alla richiamata Sezione II.

– Entrate tributarie ed extratributarie, alienazione ed ammortamento di beni patrimoniali e riscossione di crediti, a cui corrispondono:		
diminuzioni di attività	milioni	18.668
aumenti di passività	»	»
Diminuzioni patrimoniali	milioni	18.668
– Spese correnti e in conto capitale, a cui corrispondono:		
aumenti di attività	milioni	5.623
diminuzioni di passività	»	2.054
Aumenti patrimoniali	milioni	7.677
Differenza che costituisce il peggioramento di patrimonio . . .	milioni	10.991
– Entrate per accensione di prestiti, a cui corrisponde una diminuzione patrimoniale di.		
	milioni	237.530
– Spese per rimborso di passività finanziarie, a cui corrisponde un aumento patrimoniale di .		
	»	230.794
Differenza che costituisce il peggioramento di patrimonio . . .	milioni	6.736
Peggioramento come sopra . . .	milioni	17.727

(b) È da tenere presente che il peggioramento determinato dalla gestione del bilancio nella consistenza patrimoniale risulta dalla differenza fra le spese accertate nell'esercizio, detratte quelle che, comunque, si sono concretizzate in aumento di attività od in diminuzione di passività, e le entrate accertate nell'esercizio, dedotte quelle che, comunque, si sono concretizzate in diminuzione di attività od in aumento di passività.

L'incidenza percentuale delle entrate e delle spese di bilancio sul patrimonio netto assume valori non uniformi a seconda dei Titoli a cui tali entrate e spese appartengono, come si può osservare dal prospetto che segue:

**PROSPETTO III.1 - INCIDENZA DELLE ENTRATE E DELLE SPESE DI BILANCIO (DIVISE PER TITOLI)
SUL PATRIMONIO NETTO IN VALORI ASSOLUTI ED IN PERCENTUALI PER L'ESERCIZIO 2003**

Voci del bilancio consuntivo		Accertamenti	Aumenti netti patrimonio	%	Impegni	Diminuzioni nette patrimonio	%
Entrate							
TITOLO I	Entrate tributarie	367.407.668.321,72	367.407.668.321,72	100,0			
TITOLO II	Entrate extratributarie	34.150.050.699,67	32.180.219.920,68	94,2			
TITOLO III	Alienazione ed ammortamento beni patrimoniali e riscossione crediti	17.949.130.504,23	1.251.173.272,57	7,0			
TITOLO IV	Accensione prestiti	237.530.300.074,91	-	-			
		657.037.149.600,53	400.839.061.514,97	61,0			
	Disavanzo di bilancio	25.385.647.318,37					
Spese							
TITOLO I	Spese correnti				391.593.423.176,54	389.017.766.589,56	99,3
TITOLO II	Spese in conto capitale				60.035.244.206,57	54.934.015.901,39	91,5
TITOLO III	Rimborso passività finanziarie				230.794.129.535,79	-	-
					682.422.796.918,90	443.951.782.490,95	65,1
	Peggioramento apportato al patrimonio dall'esercizio di bilancio		43.112.720.975,98				
	Totale a pareggio	682.422.796.918,90	443.951.782.490,95		682.422.796.918,90	443.951.782.490,95	

CONTO GENERALE DEL PATRIMONIO DELLO STATO

per l'esercizio finanziario 2003

PAGINA BIANCA

SEZIONE PRIMA

**Dimostrazione dei conti accesi ai componenti attivi e passivi
significativi del patrimonio dello Stato**

PAGINA BIANCA

**RISULTATI GENERALI DELLA
GESTIONE PATRIMONIALE**

CONTO GENERALE DEL

Riassunto delle attività e delle

ATTIVITA'			
Classificazione delle Attivita'	al 31/12/ 2003	al 31/12/ 2002	Aumento/Diminuzione
Attivita' finanziarie	418.361.804.924,14	404.164.307.285,77	14.197.497.638,37
Attivita' non finanziarie prodotte	88.927.729.230,60	86.352.514.620,02	2.575.214.610,58
Attivita' non finanziarie non prodotte	1.869.906.986,45	1.829.278.715,96	40.628.270,49
	509.159.441.141,19	492.346.100.621,75	
Aumento nella consistenza delle Attivita'			16.813.340.519,44
Eccedenza delle Passivita':			
al 31 dicembre 2002		1.253.092.850.333,19	
al 31 dicembre 2003	1.306.710.854.291,35		
Peggioramento Patrimoniale			53.618.003.958,16
	1.815.870.295.432,54	1.745.438.950.954,94	70.431.344.477,60

PATRIMONIO DELLO STATO

passività per l'esercizio finanziario 2003

PASSIVITA'			
Classificazione delle Passività	al 31/12/ 2003	al 31/12/ 2002	Aumento/Diminuzione
Passività finanziarie	1.815.870.295.432,54	1.745.438.950.954,94	70.431.344.477,60
Aumento nella consistenza delle Passività	1.815.870.295.432,54	1.745.438.950.954,94	70.431.344.477,60
	1.815.870.295.432,54	1.745.438.950.954,94	70.431.344.477,60

IL MINISTRO

TREMONTI

RISULTATI GENERALI DELLA GESTIONE PATRIMONIALE
per l'esercizio finanziario 2003

ATTIVITA'

Classificazione delle Attività	al 31/12/2003	al 31/12/2002	Aumento/ Diminuzione
A - ATTIVITA' FINANZIARIE			
I. Biglietti, monete e depositi	0,00	0,00	0,00
1. Biglietti, monete e depositi	0,00	0,00	0,00
II. Azioni ed altre partecipazioni, escluse le quote dei fondi comuni di investimento	64.067.339.904,63	52.843.428.486,64	11.223.911.417,99
1. Azioni quotate, escluse le quote dei fondi di investimento	14.422.316.416,75	6.803.778.740,07	7.618.537.676,68
2. Azioni non quotate, escluse le quote dei fondi comuni di investimento	45.031.860.298,14	35.452.609.089,35	9.579.251.208,79
3. Altre partecipazioni	4.613.163.189,74	10.587.040.657,22	-5.973.877.467,48
III. Crediti	301.791.968.449,64	304.448.150.640,81	-2.656.182.191,17
1. Crediti	301.791.968.449,64	304.448.150.640,81	-2.656.182.191,17
IV. Anticipazioni attive	51.918.857.025,42	45.692.507.273,00	6.226.349.752,42
1. Anticipazioni attive	51.918.857.025,42	45.692.507.273,00	6.226.349.752,42
V. Altri conti attivi	583.639.544,45	1.180.220.885,32	-596.581.340,87
1. Altri conti attivi	583.639.544,45	1.180.220.885,32	-596.581.340,87
Totale Attività finanziarie	418.361.804.924,14	404.164.307.285,77	14.197.497.638,37
B - ATTIVITA' NON FINANZIARIE PRODOTTE			
I. Capitale fisso	76.584.757.550,44	74.984.726.754,58	1.600.030.795,86
1. Beni materiali prodotti	76.579.879.814,97	74.979.884.497,67	1.599.995.317,30
2. Beni immateriali prodotti	4.877.735,47	4.842.256,91	35.478,56

RISULTATI GENERALI DELLA GESTIONE PATRIMONIALE
per l'esercizio finanziario 2003

ATTIVITA'

Classificazione delle Attività	al 31/12/2003	al 31/12/2002	Aumento/ Diminuzione
B - ATTIVITA' NON FINANZIARIE PRODOTTE			
II. Scorte	770.953,39	0,00	770.953,39
1. Materie prime e prodotti intermedi	759.833,38	0,00	759.833,38
2. Prodotti finiti	11.120,01	0,00	11.120,01
III. Oggetti di valore	12.342.200.726,77	11.367.787.865,44	974.412.861,33
1. Oggetti di valore	144.048,76	0,00	144.048,76
2. Oggetti d'arte	12.342.056.678,01	11.367.787.865,44	974.268.812,57
Totale Attività non finanziarie prodotte	88.927.729.230,60	86.352.514.620,02	2.575.214.610,58
C - ATTIVITA' NON FINANZIARIE NON PRODOTTE			
I. Beni materiali non prodotti	1.869.906.986,45	1.829.278.715,96	40.628.270,49
1. Terreni	1.836.754.877,69	1.794.630.818,45	42.124.059,24
2. Giacimenti	25.120.790,14	25.621.598,84	-500.808,70
3. Risorse biologiche non coltivate	8.031.318,62	9.026.298,67	-994.980,05
Totale Attività non finanziarie non prodotte	1.869.906.986,45	1.829.278.715,96	40.628.270,49
TOTALE GENERALE ATTIVITA'	509.159.441.141,19	492.346.100.621,75	16.813.340.519,44

RISULTATI GENERALI DELLA GESTIONE PATRIMONIALE
per l'esercizio finanziario 2003

PASSIVITA'

Classificazione delle Passivita'	al 31/12/2003	al 31/12/2002	Aumento/ Diminuzione
D - PASSIVITA' FINANZIARIE			
I. Debiti	1.776.582.436.841,09	1.693.684.967.138,46	82.897.469.702,63
1. Debiti a breve termine	653.682.016.986,17	638.549.114.681,79	15.132.902.304,38
2. Debiti a medio-lungo termine	1.122.900.419.854,92	1.055.135.852.456,67	67.764.567.398,25
II. Anticipazioni passive	39.287.858.591,45	51.753.983.816,48	-12.466.125.225,03
1. Anticipazioni passive	39.287.858.591,45	51.753.983.816,48	-12.466.125.225,03
Totale Passivita' finanziarie	1.815.870.295.432,54	1.745.438.950.954,94	70.431.344.477,60
TOTALE GENERALE PASSIVITA'	1.815.870.295.432,54	1.745.438.950.954,94	70.431.344.477,60

RIEPILOGO

ATTIVITA' al 31 Dicembre 2002	492.346.100.621,75	ATTIVITA' al 31 Dicembre 2003	509.159.441.141,19	
PASSIVITA' al 31 Dicembre 2002	1.745.438.950.954,94	PASSIVITA' al 31 Dicembre 2003	1.815.870.295.432,54	
Differenze in piu' o in meno		Differenze in piu' o in meno		(-) 1.306.710.854.291,35
Aumento nella Consistenza delle attività	16.813.340.519,44			
Aumento nella Consistenza delle passività	70.431.344.477,60			
Peggioramento Patrimoniale				(-) 53.618.003.958,16
Patrimonio netto al 31 Dicembre 2002		Patrimonio netto al 31 Dicembre 2003		(-) 1.306.710.854.291,35

PAGINA BIANCA

**Consistenze e variazioni delle attività e passività
distinte per poste patrimoniali**

PAGINA BIANCA

ATTIVITA' FINANZIARIE				
BIGLIETTI, MONETE E DEPOSITI				
BIGLIETTI, MONETE E DEPOSITI				
Classificazione	Sottoclassificazione	al 31/12/2003	al 31/12/2002	Aumento/ Diminuzione
Biglietti, monete e depositi	Biglietti e monete	0,00	0,00	0,00
	TOTALE	0,00	0,00	0,00
TOTALE BIGLIETTI, MONETE E DEPOSITI		0,00	0,00	0,00

ATTIVITA' FINANZIARIE				
AZIONI ED ALTRE PARTECIPAZIONI, ESCLUSE LE QUOTE DEI FONDI COMUNI DI INVESTIMENTO				
AZIONI QUOTATE, ESCLUSE LE QUOTE DEI FONDI DI INVESTIMENTO				
Classificazione	Sottoclassificazione	al 31/12/2003	al 31/12/2002	Aumento/ Diminuzione
Societa' non finanziarie	Societa' non finanziarie controllate	14.420.884.043,61	6.803.450.194,56	7.617.433.849,05
	Altre	1.432.373,14	328.545,51	1.103.827,63
	TOTALE	14.422.316.416,75	6.803.778.740,07	7.618.537.676,68
TOTALE AZIONI QUOTATE, ESCLUSE LE QUOTE DEI FONDI DI INVESTIMENTO		14.422.316.416,75	6.803.778.740,07	7.618.537.676,68

ATTIVITA' FINANZIARIE				
AZIONI ED ALTRE PARTECIPAZIONI, ESCLUSE LE QUOTE DEI FONDI COMUNI DI INVESTIMENTO				
AZIONI NON QUOTATE, ESCLUSE LE QUOTE DEI FONDI COMUNI DI INVESTIMENTO				
Classificazione	Sottoclassificazione	al 31/12/2003	al 31/12/2002	Aumento/ Diminuzione
Societa' finanziarie bancarie	Societa' finanziarie bancarie controllate	17.466.155,49	26.445.005,28	-8.978.849,79
	Societa' finanziarie bancarie collegate	15.050.820,67	15.000.000,00	50.820,67
	TOTALE	32.516.976,16	41.445.005,28	-8.928.029,12
Societa' finanziarie non bancarie	Societa' finanziarie non bancarie controllate	2.450.000.000,00	0,00	2.450.000.000,00
	TOTALE	2.450.000.000,00	0,00	2.450.000.000,00
Societa' non finanziarie	Societa' non finanziarie controllate	42.475.800.011,73	35.343.250.496,39	7.132.549.515,34
	Altre	73.543.310,25	67.913.587,68	5.629.722,57
	TOTALE	42.549.343.321,98	35.411.164.084,07	7.138.179.237,91
TOTALE AZIONI NON QUOTATE, ESCLUSE LE QUOTE DEI FONDI COMUNI DI INVESTIMENTO		45.031.860.298,14	35.452.609.089,35	9.579.251.208,79

ATTIVITA' FINANZIARIE				
AZIONI ED ALTRE PARTECIPAZIONI, ESCLUSE LE QUOTE DEI FONDI COMUNI DI INVESTIMENTO				
ALTRE PARTECIPAZIONI				
Classificazione	Sottoclassificazione	al 31/12/2003	al 31/12/2002	Aumento/ Diminuzione
Altre partecipazioni	Fondi di dotazione	2.157.946.696,62	3.057.340.972,22	-899.394.275,60
	Organismi internazionali	1.517.775.452,31	6.576.979.343,11	-5.059.203.890,80
	Altre	937.441.040,81	952.720.341,89	-15.279.301,08
	TOTALE	4.613.163.189,74	10.587.040.657,22	-5.973.877.467,48
TOTALE ALTRE PARTECIPAZIONI		4.613.163.189,74	10.587.040.657,22	-5.973.877.467,48

ATTIVITA' FINANZIARIE				
CREDITI				
CREDITI				
Classificazione	Sottoclassificazione	al 31/12/2003	al 31/12/2002	Aumento/ Diminuzione
Crediti di tesoreria	Disponibilita' del tesoro per il servizio di tesoreria provinciale	13.324.410.730,21	20.738.428.287,09	-7.414.017.556,88
	Pagamenti da regolare	54.650.832.417,62	66.094.614.254,35	-11.443.781.836,73
	Pagamenti da rimborsare	23.254.240.086,09	28.107.562.663,87	-4.853.322.577,78
	Altri crediti	72.011.523.485,74	72.090.293.906,28	-78.770.420,54
	TOTALE	163.241.006.719,66	187.030.899.111,59	-23.789.892.391,93
Residui attivi per denaro presso gli agenti della riscossione	Entrate correnti	19.447.826.950,09	19.222.516.934,41	225.310.015,68
	Entrate in conto capitale	853.829.034,96	348.126.964,42	505.702.070,54
	Entrate da riduzioni di attivita' finanziarie	2.678,04	2.384,00	294,04
	TOTALE	20.301.658.663,09	19.570.646.282,83	731.012.380,26
Residui attivi per denaro da riscuotere	Entrate correnti	115.686.620.906,03	95.741.162.141,14	19.945.458.764,89
	Entrate in conto capitale	2.533.173.345,22	2.080.615.551,15	452.557.794,07
	Entrate da riduzione di attivita' finanziarie	29.508.815,64	24.827.554,10	4.681.261,54
	TOTALE	118.249.303.066,89	97.846.605.246,39	20.402.697.820,50
TOTALE CREDITI		301.791.968.449,64	304.448.150.640,81	-2.656.182.191,17

ATTIVITA' FINANZIARIE				
ANTICIPAZIONI ATTIVE				
ANTICIPAZIONI ATTIVE				
Classificazione	Sottoclassificazione	al 31/12/2003	al 31/12/2002	Aumento/ Diminuzione
Anticipazioni attive	Fondi di garanzia	3.042.617.707,44	2.971.881.408,29	70.736.299,15
	Fondi di rotazione	9.995.773.787,08	11.542.402.324,41	-1.546.628.537,33
	Fondi di scorta	97.501.161,48	95.730.668,27	1.770.493,21
	Crediti concessi ad enti pubblici e ad istituti di credito	29.772.681.866,68	455.868.344,27	29.316.813.522,41
	Crediti concessi ad aziende ed enti privati	968.125.275,34	20.451.317.275,07	-19.483.191.999,73
	Altri crediti non classificabili	8.042.157.227,40	10.175.307.252,69	-2.133.150.025,29
	TOTALE	51.918.857.025,42	45.692.507.273,00	6.226.349.752,42
TOTALE ANTICIPAZIONI ATTIVE		51.918.857.025,42	45.692.507.273,00	6.226.349.752,42

ATTIVITA' FINANZIARIE				
ALTRI CONTI ATTIVI				
ALTRI CONTI ATTIVI				
Classificazione	Sottoclassificazione	al 31/12/2003	al 31/12/2002	Aumento/ Diminuzione
Altri conti attivi	Fondo ammortamento titoli	23.509.722,74	633.200.291,55	-609.690.568,81
	Valore commerciale dei metalli monetati	560.129.821,71	547.020.593,77	13.109.227,94
	TOTALE	583.639.544,45	1.180.220.885,32	-596.581.340,87
TOTALE ALTRI CONTI ATTIVI		583.639.544,45	1.180.220.885,32	-596.581.340,87

ATTIVITA' NON FINANZIARIE PRODOTTE				
CAPITALE FISSO				
BENI MATERIALI PRODOTTI				
Classificazione	Sottoclassificazione	al 31/12/2003	al 31/12/2002	Aumento/ Diminuzione
Abitazioni	Fabbricati civili uso abitativo (inclusi gli alloggi di servizio)	1.476.971.333,21	1.466.600.508,59	10.370.824,62
	Fabbricati rurali uso abitativo	22.943.269,77	22.738.271,01	204.998,76
	Opere in corso di costruzione	0,00	0,00	0,00
	Fabbricati gestiti dallo i.a.c.p.	1.259.314.046,05	1.380.976.056,02	-121.662.009,97
	Fabbricati gestiti dagli enti territoriali	353.565.777,37	383.023.044,81	-29.457.267,44
	TOTALE	3.112.794.426,40	3.253.337.880,43	-140.543.454,03
Fabbricati non residenziali	Fabbricati civili adibiti a fini istituzionali (uso governativo e caserme)	17.719.533.383,07	17.448.599.072,78	270.934.310,29
	Fabbricati commerciali	174.899.226,06	172.140.494,27	2.758.731,79
	Fabbricati rurali	38.577.874,79	38.057.779,32	520.095,47
	Fabbricati industriali e costruzioni leggere	217.397.633,07	216.842.864,46	554.768,61
	Opere destinate al culto	50.911.528,56	51.196.281,15	-284.752,59
	Opere in corso di costruzione	94.397.661,22	94.397.661,22	0,00
	Opere di manutenzione straordinaria	40.846.052,93	40.846.052,93	0,00
	Altro	765.279.436,10	762.294.088,54	2.985.347,56
	TOTALE	19.101.842.795,80	18.824.374.294,67	277.468.501,13
Altre opere	Strade ferrate e relativi materiali di esercizio	2.746.946.308,90	2.627.154.699,21	119.791.609,69
	Impianti sportivi	197.023.240,08	195.433.911,40	1.589.328,68
	Altro	711.087.069,17	703.540.604,71	7.546.464,46
	TOTALE	3.655.056.618,15	3.526.129.215,32	128.927.402,83

ATTIVITA' NON FINANZIARIE PRODOTTE (Segue)				
CAPITALE FISSO				
BENI MATERIALI PRODOTTI				
Classificazione	Sottoclassificazione	al 31/12/2003	al 31/12/2002	Aumento/ Diminuzione
Diritti reali di godimento su beni altrui	Diritti reali di godimento su beni altrui	52.403.632,49	54.418.942,78	-2.015.310,29
	TOTALE	52.403.632,49	54.418.942,78	-2.015.310,29
Impianti, attrezzature e macchinari	Macchinari per ufficio	83.686.662,50	0,00	83.686.662,50
	Impianti e macchinari per locali ad uso specifico	2.457.502,23	0,00	2.457.502,23
	Hardware	9.697.694,01	0,00	9.697.694,01
	Altri impianti e macchinari	1.621.604,20	0,00	1.621.604,20
	Attrezzature	10.214.610,59	0,00	10.214.610,59
	Attrezzature e macchinari per altri usi specifici	25.796.286,49	0,00	25.796.286,49
	Class. residuale relativa alla 3 cat. dei beni mobili	455.862.166,92	467.660.721,35	-11.798.554,43
	TOTALE	589.336.526,94	467.660.721,35	121.675.805,59
Mobili e arredi	Mobili ed arredi per ufficio	71.991.265,57	0,00	71.991.265,57
	Mobili ed arredi per alloggi e pertinenze	4.416.451,66	0,00	4.416.451,66
	Mobili ed arredi per locali ad uso specifico	9.536.956,16	0,00	9.536.956,16
	Altri mobili ed arredi per uso specifico	1.648.936,86	0,00	1.648.936,86
	Class. residuale relativa alla 1 cat. dei beni mobili	3.345.597.385,95	3.413.549.243,96	-67.951.858,01
	TOTALE	3.433.190.996,20	3.413.549.243,96	19.641.752,24
Materiale bibliografico	Libri e pubblicazioni	16.781.416,76	0,00	16.781.416,76
	Materiale multimediale	105.080,09	0,00	105.080,09
	TOTALE	35.007,37	0,00	35.007,37

ATTIVITA' NON FINANZIARIE PRODOTTE (Segue)				
CAPITALE FISSO				
BENI MATERIALI PRODOTTI				
Classificazione	Sottoclassificazione	al 31/12/2003	al 31/12/2002	Aumento/ Diminuzione
Materiale bibliografico	Altri	35.007,37	0,00	35.007,37
	Class. residuale relativa alla 2 cat. dei beni mobili	131.933.186,87	150.307.936,14	-18.374.749,27
	TOTALE	148.854.691,09	150.307.936,14	-1.453.245,05
Mezzi di trasporto	Mezzi di trasporto stradali leggeri	22.599.274,48	0,00	22.599.274,48
	Mezzi di trasporto stradali pesanti	75.977.130,28	0,00	75.977.130,28
	Mezzi di trasporto aerei	7.716.531,59	0,00	7.716.531,59
	Mezzi di trasporto marittimi	24.586.243,62	0,00	24.586.243,62
	Altri mezzi di trasporto	3.198.670,72	0,00	3.198.670,72
	Class. residuale relativa alla 6 cat. dei beni mobili	2.240.847.888,74	2.228.953.531,86	11.894.356,88
	TOTALE	2.374.925.739,43	2.228.953.531,86	145.972.207,57
Armi e armamenti militari	Armi leggere	65.581,01	0,00	65.581,01
	Mezzi navali da guerra	430,00	0,00	430,00
	Class. residuale relativa alla 5 cat. dei beni mobili	43.413.764.127,95	42.413.834.810,79	999.929.317,16
	TOTALE	43.413.830.138,96	42.413.834.810,79	999.995.328,17
Equipaggiamenti e vestitari	Equipaggiamenti civili	13.976.352,35	0,00	13.976.352,35
	Equipaggiamenti logistico-militari	1.974.169,68	0,00	1.974.169,68
	Vestitari civili	3.223.803,98	0,00	3.223.803,98
	Vestitari militari	25.877.712,45	0,00	25.877.712,45
	TOTALE	45.052.038,46	0,00	45.052.038,46

ATTIVITA' NON FINANZIARIE PRODOTTE (Segue)				
CAPITALE FISSO				
BENI MATERIALI PRODOTTI				
Classificazione	Sottoclassificazione	al 31/12/2003	al 31/12/2002	Aumento/ Diminuzione
Strumenti musicali	Strumenti musicali	1.645.277,66	0,00	1.645.277,66
	TOTALE	1.645.277,66	0,00	1.645.277,66
Coltivazioni ed allevamenti	Animali	59.572,53	0,00	59.572,53
	Vigneti, frutteti ed altre piantagioni permanenti	7.290,00	0,00	7.290,00
	Class. residuale relativa alla 4 cat. del beni mobili	11.095.662,57	9.715.243,36	1.380.419,21
	TOTALE	11.162.525,10	9.715.243,36	1.447.281,74
Altri beni materiali prodotti	Altri beni materiali prodotti	639.784.408,29	637.602.677,01	2.181.731,28
	TOTALE	639.784.408,29	637.602.677,01	2.181.731,28
TOTALE BENI MATERIALI PRODOTTI		76.579.879.814,97	74.979.884.497,67	1.599.995.317,30

ATTIVITA' NON FINANZIARIE PRODOTTE				
CAPITALE FISSO				
BENI IMMATERIALI PRODOTTI				
Classificazione	Sottoclassificazione	al 31/12/2003	al 31/12/2002	Aumento/ Diminuzione
Diritti di sfruttamento	Prospezioni minerarie	4.845.185,26	4.842.256,91	2.928,35
	TOTALE	4.845.185,26	4.842.256,91	2.928,35
Opere dell'ingegno	Software	8.638,76	0,00	8.638,76
	Originali di opere artistiche e letterarie non soggette a tutela	23.911,45	0,00	23.911,45
	TOTALE	32.550,21	0,00	32.550,21
TOTALE BENI IMMATERIALI PRODOTTI		4.877.735,47	4.842.256,91	35.478,56

ATTIVITA' NON FINANZIARIE PRODOTTE				
SCORTE				
MATERIE PRIME E PRODOTTI INTERMEDI				
Classificazione	Sottoclassificazione	al 31/12/2003	al 31/12/2002	Aumento/ Diminuzione
Materie prime	Materiale per laboratori	512.035,22	0,00	512.035,22
	Materiale per officine	247.285,76	0,00	247.285,76
	TOTALE	759.320,98	0,00	759.320,98
Prodotti intermedi	Prodotti intermedi	512,40	0,00	512,40
	TOTALE	512,40	0,00	512,40
TOTALE MATERIE PRIME E PRODOTTI INTERMEDI		759.833,38	0,00	759.833,38

ATTIVITA' NON FINANZIARIE PRODOTTE				
SCORTE				
PRODOTTI FINITI				
Classificazione	Sottoclassificazione	al 31/12/2003	al 31/12/2002	Aumento/ Diminuzione
Prodotti finiti	Prodotti finiti	11.120,01	0,00	11.120,01
	TOTALE	11.120,01	0,00	11.120,01
TOTALE PRODOTTI FINITI		11.120,01	0,00	11.120,01

ATTIVITA' NON FINANZIARIE PRODOTTE				
OGGETTI DI VALORE				
OGGETTI DI VALORE				
Classificazione	Sottoclassificazione	al 31/12/2003	al 31/12/2002	Aumento/ Diminuzione
Oggetti di valore	Oggetti di antiquariato	4.989,50	0,00	4.989,50
	Altri oggetti di valore	139.059,26	0,00	139.059,26
	TOTALE	144.048,76	0,00	144.048,76
TOTALE OGGETTI DI VALORE		144.048,76	0,00	144.048,76

ATTIVITA' NON FINANZIARIE PRODOTTE				
OGGETTI DI VALORE				
OGGETTI D'ARTE				
Classificazione	Sottoclassificazione	al 31/12/2003	al 31/12/2002	Aumento/ Diminuzione
Beni mobili di valore culturale, biblioteche ed archivi	Beni storici	19.323.428,84	305.546.069,48	-286.222.640,64
	Beni artistici	579.142.988,48	301.321.641,82	277.821.346,66
	Beni demo-etno-antropologici	38.221.873,38	29.700.089,51	8.521.783,87
	Beni archeologici	568.477.564,78	540.010.138,43	28.467.426,35
	Beni paleontologici	303.418,61	0,00	303.418,61
	Beni librari	11.120.885.350,46	10.191.195.522,89	929.689.827,57
	Beni archivistici	15.702.053,46	14.403,31	15.687.650,15
	TOTALE	12.342.056.678,01	11.367.787.865,44	974.268.812,57
TOTALE OGGETTI D'ARTE		12.342.056.678,01	11.367.787.865,44	974.268.812,57

ATTIVITA' NON FINANZIARIE NON PRODOTTE				
BENI MATERIALI NON PRODOTTI				
TERRENI				
Classificazione	Sottoclassificazione	al 31/12/2003	al 31/12/2002	Aumento/ Diminuzione
Terreni	Aree edificabili	260.883.332,25	249.255.723,08	11.627.609,17
	Aree assoggettate a vincoli urbanistici preordinati all'esproprio	264.095.737,40	257.283.632,16	6.812.105,24
	Terreni sottostanti a fabbricati ed altre opere	700.026.223,35	681.917.600,31	18.108.623,04
	Terreni coltivati	400.760.273,26	398.758.739,68	2.001.533,58
	Parchi con relative acque di superficie	19.735.566,04	19.652.098,73	83.467,31
	Aree archeologiche e terreni sottoposti a tutela	22.659.090,45	21.491.760,96	1.167.329,49
	Altri terreni con relative acque di superficie	168.594.654,94	166.271.263,53	2.323.391,41
	TOTALE	1.836.754.877,69	1.794.630.818,45	42.124.059,24
TOTALE TERRENI		1.836.754.877,69	1.794.630.818,45	42.124.059,24

ATTIVITA' NON FINANZIARIE NON PRODOTTE				
BENI MATERIALI NON PRODOTTI				
GIACIMENTI				
Classificazione	Sottoclassificazione	al 31/12/2003	al 31/12/2002	Aumento/ Diminuzione
Giacimenti	Riserve di carbone, di petrolio e di gas naturale	13.755.463,70	13.755.463,62	0,08
	Riserve di minerali metalliferi	2.864.781,46	3.678.364,81	-813.583,35
	Riserve di minerali non metalliferi	8.500.544,98	8.187.770,41	312.774,57
	TOTALE	25.120.790,14	25.621.598,84	-500.808,70
TOTALE GIACIMENTI		25.120.790,14	25.621.598,84	-500.808,70

ATTIVITA' NON FINANZIARIE NON PRODOTTE				
BENI MATERIALI NON PRODOTTI				
RISORSE BIOLOGICHE NON COLTIVATE				
Classificazione	Sottoclassificazione	al 31/12/2003	al 31/12/2002	Aumento/ Diminuzione
Risorse biologiche non coltivate	Risorse biologiche non coltivate	8.031.318,62	9.026.298,67	-994.980,05
	TOTALE	8.031.318,62	9.026.298,67	-994.980,05
TOTALE RISORSE BIOLOGICHE NON COLTIVATE		8.031.318,62	9.026.298,67	-994.980,05

RIEPILOGO ATTIVITA'

Classificazione delle attività	Consistenza al 31/12/2003	Consistenza al 31/12/2002	Aumento/Diminuzione
BIGLIETTI, MONETE E DEPOSITI			
BIGLIETTI, MONETE E DEPOSITI	0,00	0,00	0,00
TOTALE BIGLIETTI, MONETE E DEPOSITI	0,00	0,00	0,00
AZIONI QUOTATE, ESCLUSE LE QUOTE DEI FONDI DI INVESTIMENTO			
SOCIETA' NON FINANZIARIE	14.422.316.416,75	6.803.778.740,07	7.618.537.676,68
TOTALE AZIONI QUOTATE, ESCLUSE LE QUOTE DEI FONDI DI INVESTIMENTO	14.422.316.416,75	6.803.778.740,07	7.618.537.676,68
AZIONI NON QUOTATE, ESCLUSE LE QUOTE DEI FONDI COMUNI DI INVESTIMENTO			
SOCIETA' FINANZIARIE BANCARIE	32.516.976,16	41.445.005,28	-8.928.029,12
SOCIETA' FINANZIARIE NON BANCARIE	2.450.000.000,00	0,00	2.450.000.000,00
SOCIETA' NON FINANZIARIE	42.549.343.321,98	35.411.164.084,07	7.138.179.237,91
TOTALE AZIONI NON QUOTATE, ESCLUSE LE QUOTE DEI FONDI COMUNI DI INVESTIMENTO	45.031.860.298,14	35.452.609.089,35	9.579.251.208,79
ALTRE PARTECIPAZIONI			
ALTRE PARTECIPAZIONI	4.613.163.189,74	10.587.040.657,22	-5.973.877.467,48
TOTALE ALTRE PARTECIPAZIONI	4.613.163.189,74	10.587.040.657,22	-5.973.877.467,48
CREDITI			
CREDITI DI TESORERIA	163.241.006.719,66	187.030.899.111,59	-23.789.892.391,93
RESIDUI ATTIVI PER DENARO PRESSO GLI AGENTI DELLA RISCOSSIONE	20.301.658.663,09	19.570.646.282,83	731.012.380,26
RESIDUI ATTIVI PER DENARO DA RISCOUTERE	118.249.303.066,89	97.846.605.246,39	20.402.697.820,50
TOTALE CREDITI	301.791.968.449,64	304.448.150.640,81	-2.656.182.191,17
ANTICIPAZIONI ATTIVE			
ANTICIPAZIONI ATTIVE	51.918.857.025,42	45.692.507.273,00	6.226.349.752,42
TOTALE ANTICIPAZIONI ATTIVE	51.918.857.025,42	45.692.507.273,00	6.226.349.752,42
ALTRI CONTI ATTIVI			
ALTRI CONTI ATTIVI	583.639.544,45	1.180.220.885,32	-596.581.340,87
TOTALE ALTRI CONTI ATTIVI	583.639.544,45	1.180.220.885,32	-596.581.340,87
TOTALE ATTIVITA' FINANZIARIE	418.361.804.924,14	404.164.307.285,77	14.197.497.638,37

RIEPILOGO ATTIVITA' (Segue)

Classificazione delle attività	Consistenza al 31/12/2003	Consistenza al 31/12/2002	Aumento/Diminuzione
BENI MATERIALI PRODOTTI			
ABITAZIONI	3.112.794.426,40	3.253.337.880,43	-140.543.454,03
FABBRICATI NON RESIDENZIALI	19.101.842.795,80	18.824.374.294,67	277.468.501,13
ALTRE OPERE	3.655.056.618,15	3.526.129.215,32	128.927.402,83
DIRITTI REALI DI GODIMENTO SU BENI ALTRUI	52.403.632,49	54.418.942,78	-2.015.310,29
IMPIANTI, ATTREZZATURE E MACCHINARI	589.336.526,94	467.660.721,35	121.675.805,59
MOBILI E ARREDI	3.433.190.996,20	3.413.549.243,96	19.641.752,24
MATERIALE BIBLIOGRAFICO	148.854.691,09	150.307.936,14	-1.453.245,05
MEZZI DI TRASPORTO	2.374.925.739,43	2.228.953.531,86	145.972.207,57
ARMI E ARMAMENTI MILITARI	43.413.830.138,96	42.413.834.810,79	999.995.328,17
EQUIPAGGIAMENTI E VESTIARI	45.052.038,46	0,00	45.052.038,46
STRUMENTI MUSICALI	1.645.277,66	0,00	1.645.277,66
COLTIVAZIONI ED ALLEVAMENTI	11.162.525,10	9.715.243,36	1.447.281,74
ALTRI BENI MATERIALI PRODOTTI	639.784.408,29	637.602.677,01	2.181.731,28
TOTALE BENI MATERIALI PRODOTTI	76.579.879.814,97	74.979.884.497,67	1.599.995.317,30
BENI IMMATERIALI PRODOTTI			
DIRITTI DI SFRUTTAMENTO	4.845.185,26	4.842.256,91	2.928,35
OPERE DELL'INGEGNERIA	32.550,21	0,00	32.550,21
TOTALE BENI IMMATERIALI PRODOTTI	4.877.735,47	4.842.256,91	35.478,56
MATERIE PRIME E PRODOTTI INTERMEDI			
MATERIE PRIME	759.320,98	0,00	759.320,98
PRODOTTI INTERMEDI	512,40	0,00	512,40
TOTALE MATERIE PRIME E PRODOTTI INTERMEDI	759.833,38	0,00	759.833,38
PRODOTTI FINITI			
PRODOTTI FINITI	11.120,01	0,00	11.120,01
TOTALE PRODOTTI FINITI	11.120,01	0,00	11.120,01
OGGETTI DI VALORE			
OGGETTI DI VALORE	144.048,76	0,00	144.048,76

RIEPILOGO ATTIVITA' (Segue)

Classificazione delle attività	Consistenza al 31/12/2003	Consistenza al	Aumento/Diminuzione
OGGETTI DI VALORE	144.048,76	0,00	144.048,76
TOTALE OGGETTI DI VALORE			
OGGETTI D'ARTE			
BENI MOBILI DI VALORE CULTURALE, BIBLIOTECHE ED ARCHIVI	12.342.056.678,01	11.367.787.865,44	974.268.812,57
TOTALE OGGETTI D'ARTE	12.342.056.678,01	11.367.787.865,44	974.268.812,57
TOTALE ATTIVITA' NON FINANZIARIE PRODOTTE	88.927.729.230,60	86.352.514.620,02	2.575.214.610,58

RIEPILOGO ATTIVITA' (Segue)

Classificazione delle attività	Consistenza al 31/12/2003	Consistenza al 31/12/2002	Aumento/Diminuzione
TERRENI	1.836.754.877,69	1.794.630.818,45	42.124.059,24
TOTALE TERRENI	1.836.754.877,69	1.794.630.818,45	42.124.059,24
GIACIMENTI	25.120.790,14	25.621.598,84	-500.808,70
TOTALE GIACIMENTI	25.120.790,14	25.621.598,84	-500.808,70
RISORSE BIOLOGICHE NON COLTIVATE	8.031.318,62	9.026.298,67	-994.980,05
TOTALE RISORSE BIOLOGICHE NON COLTIVATE	8.031.318,62	9.026.298,67	-994.980,05
TOTALE ATTIVITA' NON FINANZIARIE NON PRODOTTE	1.869.906.986,45	1.829.278.715,96	40.628.270,49

PASSIVITA' FINANZIARIE				
DEBITI				
DEBITI A BREVE TERMINE				
Classificazione	Sottoclassificazione	al 31/12/2003	al 31/12/2002	Aumento/ Diminuzione
Debiti di tesoreria	Debito fluttuante	216.294.495.704,52	269.529.833.948,35	-53.235.338.243,83
	Conti correnti	221.331.282.534,61	144.090.963.618,80	77.240.318.915,81
	Incassi da regolare	2.643.762.028,98	2.267.000.015,42	376.762.013,56
	Altre gestioni	98.489.246.877,93	90.186.222.821,16	8.303.024.056,77
	TOTALE	538.758.787.146,04	506.074.020.403,73	32.684.766.742,31
Residui passivi	Residui passivi	114.923.229.840,13	132.475.094.278,06	-17.551.864.437,93
	TOTALE	114.923.229.840,13	132.475.094.278,06	-17.551.864.437,93
TOTALE DEBITI A BREVE TERMINE		653.682.016.986,17	638.549.114.681,79	15.132.902.304,38

PASSIVITA' FINANZIARIE (Segue)				
DEBITI				
DEBITI A MEDIO-LUNGO TERMINE				
Classificazione	Sottoclassificazione	al 31/12/2003	al 31/12/2002	Aumento/ Diminuzione
Debiti redimibili	Buoni del tesoro poliennali	701.908.212.657,67	671.871.869.721,83	30.036.342.935,84
	Certificati di credito del tesoro	247.312.705.042,70	270.449.620.578,50	-23.136.915.535,80
	Prestiti esteri	75.630.890.852,66	77.846.249.467,86	-2.215.358.615,20
	Altri	57.524.841.834,62	0,00	57.524.841.834,62
	TOTALE	1.082.376.650.387,65	1.020.167.739.768,19	62.208.910.619,46
Debiti diversi	Monete in circolazione	2.790.305.279,89	3.498.443.448,49	-708.138.168,60
	Residui passivi perenti di parte corrente	31.218.167.797,35	24.702.484.117,80	6.515.683.679,55
	Residui passivi perenti in conto capitale	6.515.296.390,03	6.767.185.122,19	-251.888.732,16
	TOTALE	40.523.769.467,27	34.968.112.688,48	5.555.656.778,79
TOTALE DEBITI A MEDIO-LUNGO TERMINE		1.122.900.419.854,92	1.055.135.852.456,67	67.764.567.398,25

PASSIVITA' FINANZIARIE (Segue)				
ANTICIPAZIONI PASSIVE				
ANTICIPAZIONI PASSIVE				
Classificazione	Sottoclassificazione	al 31/12/2003	al 31/12/2002	Aumento/ Diminuzione
Anticipazioni passive	Governi esteri	30.707,69	30.707,69	0,00
	Altri organismi	39.287.827.883,76	51.753.953.108,79	-12.466.125.225,03
	TOTALE	39.287.858.591,45	51.753.983.816,48	-12.466.125.225,03
TOTALE ANTICIPAZIONI PASSIVE		39.287.858.591,45	51.753.983.816,48	-12.466.125.225,03

RIEPILOGO PASSIVITA'

Classificazione delle passività	Consistenza al 31/12/2003	Consistenza al 31/12/2002	Aumento/Diminuzione
DEBITI A BREVE TERMINE			
DEBITI DI TESORERIA	538.758.787.146,04	506.074.020.403,73	32.684.766.742,31
RESIDUI PASSIVI	114.923.229.840,13	132.475.094.278,06	-17.551.864.437,93
TOTALE DEBITI A BREVE TERMINE	653.682.016.986,17	638.549.114.681,79	15.132.902.304,38
DEBITI A MEDIO-LUNGO TERMINE			
DEBITI REDIMIBILI	1.082.376.650.387,65	1.020.167.739.768,19	62.208.910.619,46
DEBITI DIVERSI	40.523.769.467,27	34.968.112.688,48	5.555.656.778,79
TOTALE DEBITI A MEDIO-LUNGO TERMINE	1.122.900.419.854,92	1.055.135.852.456,67	67.764.567.398,25
ANTICIPAZIONI PASSIVE			
ANTICIPAZIONI PASSIVE	39.287.858.591,45	51.753.983.816,48	-12.466.125.225,03
TOTALE ANTICIPAZIONI PASSIVE	39.287.858.591,45	51.753.983.816,48	-12.466.125.225,03
TOTALE COMPLESSIVO DELLE PASSIVITA'	1.815.870.295.432,54	1.745.438.950.954,94	70.431.344.477,60

PAGINA BIANCA

**Prospetto sintetico delle variazioni
verificatesi nelle attività e nelle passività**

PAGINA BIANCA

**PROSPETTO SINTETICO DELLE VARIAZIONI VERIFICATE SI NELLE
ATTIVITA' FINANZIARIE**

Classificazioni delle attività	AUMENTI				Totale
	Per accertamenti di bilancio (Entrata)	Per compensazioni e trasformazioni		Effettivi	
		Derivanti da spese di competenza	Verificatisi negli elementi del Patrimonio		
BIGLIETTI, MONETE E DEPOSITI					
Biglietti, monete e depositi	615.497.081.541,07		2.777.416.664.993,81	0,00	3.392.913.746.534,88
AZIONI ED ALTRE PARTECIPAZIONI, ESCLUSE LE QUOTE DEI FONDI COMUNI DI INVESTIMENTO					
Azioni quotate, escluse le quote dei fondi di investimento	0,00	0,00	0,00	18.263.634.064,33	18.263.634.064,33
Azioni non quotate, escluse le quote dei fondi comuni di investimento	3.933.835.773,17	1.549.370,70	1.549.370,70	13.347.141.952,10	17.282.527.095,97
Altre partecipazioni	276.843.351,89	43.898.836,42	43.898.836,42	89.499.372,26	410.241.560,57
CREDITI					
Crediti	41.540.068.059,46		346.958.431.748,31	0,00	388.498.499.807,77
ANTICIPAZIONI ATTIVE					
Anticipazioni attive			1.248.840.089,60	30.189.455.069,09	31.807.272.376,74
ALTRI CONTI ATTIVI					
Altri conti attivi		5.110.013.325,00	84.334.259,83	27.418.170,89	5.221.765.755,72
TOTALE COMPLESSIVO	657.037.149.600,53	9.689.659.668,11	3.125.753.719.298,67	61.917.158.628,67	3.854.397.687.195,98

**PROSPETTO SINTETICO DELLE VARIAZIONI VERIFICATE NELE
ATTIVITA' NON FINANZIARIE PRODOTTE**

Classificazioni delle attivita'	AUMENTI				Totale
	Per accertamenti di bilancio (Entrata)	Per compensazioni e trasformazioni		Effettivi	
		Derivanti da spese di competenza	Verificatisi negli elementi del Patrimonio		
CAPITALE FISSO					
Beni materiali prodotti		1.033.893.912,18	134.732.671,13	23.879.995.803,30	25.048.622.386,61
Beni immateriali prodotti		4.315,77	0,00	31.162,80	35.478,57
SCORTE					
Materie prime e prodotti intermedi		68.347,45	0,00	701.109,36	769.456,81
Prodotti finiti		10.887,60	0,00	232,41	11.120,01
OGGETTI DI VALORE					
Oggetti di valore		30.785,00	0,00	113.263,76	144.048,76
Oggetti d'arte		9.774.134,73	0,00	1.799.140.233,76	1.808.914.368,49
TOTALE COMPLESSIVO	0,00	1.043.782.382,73	134.732.671,13	25.679.981.805,39	26.858.496.859,25

**PROSPETTO SINTETICO DELLE VARIAZIONI VERIFICATE SI NELLE
ATTIVITA' NON FINANZIARIE NON PRODOTTE**

Classificazioni delle attivita'	AUMENTI				Totale
	Per accertamenti di bilancio (Entrata)	Per compensazioni e trasformazioni		Effettivi	
		Derivanti da spese di competenza	Verificatisi negli elementi del Patrimonio		
BENI MATERIALI NON PRODOTTI					
Terreni		0,00	10.763.774,90	82.287.244,78	93.051.019,68
Giacimenti		0,00	0,00	312.774,65	312.774,65
Risorse biologiche non coltivate		0,00	0,00	124.657,08	124.657,08
TOTALE COMPLESSIVO	0,00	0,00	10.763.774,90	82.724.676,51	93.488.451,41

**PROSPETTO SINTETICO DELLE VARIAZIONI VERIFICATE NELLE
ATTIVITA' FINANZIARIE**

Classificazioni delle attivita'	DIMINUZIONI				Totale
	Per accertamenti di bilancio (Spesa)	Per compensazioni e trasformazioni		Effettive	
		Che hanno dato luogo ad entrate di competenza	Verificatesi negli elementi del Patrimonio		
BIGLIETTI, MONETE E DEPOSITI					
Biglietti, monete e depositi	629.598.350.440,66		2.763.315.396.094,22	0,00	3.392.913.746.534,88
AZIONI ED ALTRE PARTECIPAZIONI, ESCLUSE LE QUOTE DEI FONDI COMUNI DI INVESTIMENTO					
Azioni quotate, escluse le quote dei fondi di investimento		10.644.904.387,65	0,00	192.000,00	10.645.096.387,65
Azioni non quotate, escluse le quote dei fondi comuni di investimento		7.394.121.683,93	0,00	309.154.203,25	7.703.275.887,18
Altre partecipazioni		187.835.963,51	43.898.836,42	6.152.384.228,12	6.384.119.028,05
CREDITI					
Crediti	0,00		386.810.978.415,72	4.343.703.583,22	391.154.681.998,94
ANTICIPAZIONI ATTIVE					
Anticipazioni attive		353.691.022,73	1.325.596.054,03	23.901.635.547,56	25.580.922.624,32
ALTRI CONTI ATTIVI					
Altri conti attivi		0,00	4.329.895.006,64	1.488.452.089,95	5.818.347.096,59
TOTALE COMPLESSIVO	629.598.350.440,66	18.580.553.057,82	3.155.825.764.407,03	36.195.521.652,10	3.840.200.189.557,61

**PROSPETTO SINTETICO DELLE VARIAZIONI VERIFICATE NELE
ATTIVITA' NON FINANZIARIE PRODOTTE**

Classificazioni delle attivita'	DIMINUZIONI				Totale
	Per accertamenti di bilancio (Spesa)	Per compensazioni e trasformazioni		Effettive	
		Che hanno dato luogo ad entrate di competenza	Verificatesi negli elementi del Patrimonio		
CAPITALE FISSO					
Beni materiali prodotti		79.036.748,53	142.138.507,37	23.227.451.813,41	23.448.627.069,31
Beni immateriali prodotti		0,00	0,00	0,01	0,01
SCORTE					
Materie prime e prodotti intermedi		0,00	0,00	9.623,43	9.623,43
Prodotti finiti		0,00	0,00	0,00	0,00
OGGETTI DI VALORE					
Oggetti di valore		0,00	0,00	0,00	0,00
Oggetti d'arte		0,00	0,00	834.645.555,92	834.645.555,92
TOTALE COMPLESSIVO	0,00	79.036.748,53	142.138.507,37	24.062.106.992,77	24.283.282.248,67

**PROSPETTO SINTETICO DELLE VARIAZIONI VERIFICATESI NELLE
ATTIVITA' NON FINANZIARIE NON PRODOTTE**

Classificazioni delle attivita'	DIMINUZIONI				Totale
	Per accertamenti di bilancio (Spesa)	Per compensazioni e trasformazioni		Effettive	
		Che hanno dato luogo ad entrate di competenza	Verificatesi negli elementi del Patrimonio		
BENI MATERIALI NON PRODOTTI					
Terreni		8.135.825,70	12.485.604,76	30.305.529,98	50.926.960,44
Giacimenti		0,00	0,00	813.583,35	813.583,35
Risorse biologiche non coltivate		62.378,60	0,00	1.057.258,53	1.119.637,13
TOTALE COMPLESSIVO	0,00	8.198.204,30	12.485.604,76	32.176.371,86	52.860.180,92

**PROSPETTO SINTETICO DELLE VARIAZIONI VERIFICATE SI NELLE
PASSIVITA' FINANZIARIE**

Classificazioni delle passività	AUMENTI				Totale
	Per accertamenti di bilancio (Spesa)	Per compensazioni e trasformazioni		Effettivi	
		Che hanno dato luogo ad entrate di competenza	Verificatisi negli elementi del Patrimonio		
DEBITI					
Debiti a breve termine	52.824.446.478,24		2.360.494.540.511,56	0,00	2.413.318.986.989,80
Debiti a medio-lungo termine		237.530.290.922,69	91.045.467.835,67	59.101.283.053,99	387.677.041.812,35
ANTICIPAZIONI PASSIVE					
Anticipazioni passive		9.152,22	0,00	962.120.606,08	962.129.758,30
TOTALE COMPLESSIVO	52.824.446.478,24	237.530.300.074,91	2.451.540.008.347,23	60.063.403.660,07	2.801.958.158.560,45

**PROSPETTO SINTETICO DELLE VARIAZIONI VERIFICATE NELE
PASSIVITA' FINANZIARIE**

Classificazioni delle passività	DIMINUZIONI			Totale
	Per compensazioni e trasformazioni		Effettive	
	Derivanti da spese di competenza	Verificatesi negli elementi del Patrimonio		
DEBITI				
Debiti a breve termine	0,00	2.395.203.998.581,57	2.982.086.103,85	2.398.186.084.685,42
Debiti a medio-lungo termine	220.679.534.100,83	86.417.182.540,12	12.815.757.773,15	319.912.474.414,10
ANTICIPAZIONI PASSIVE				
Anticipazioni passive	7.058.038.276,28	0,00	6.370.216.707,05	13.428.254.983,33
TOTALE COMPLESSIVO	227.737.572.377,11	2.481.621.181.121,69	22.168.060.584,05	2.731.526.814.082,85

**Prospetto analitico delle variazioni
verificatesi nelle attività e nelle passività**

PAGINA BIANCA

**PROSPETTO ANALITICO DELLE VARIAZIONI VERIFICATE SI NELLE
ATTIVITA' FINANZIARIE**

Classificazioni delle attivita'	AUMENTI		
	Per compensazioni e trasformazioni derivanti da spese di competenza		
	Titolo I	Titolo II	Titolo III
AZIONI ED ALTRE PARTECIPAZIONI, ESCLUSE LE QUOTE DEI FONDI COMUNI DI INVESTIMENTO			
Azioni quotate, escluse le quote dei fondi di investimento	0,00	0,00	0,00
Azioni non quotate, escluse le quote dei fondi comuni di investimento	0,00	3.933.835.773,17	0,00
Altre partecipazioni	0,00	276.843.351,89	0,00
ANTICIPAZIONI ATTIVE			
Anticipazioni attive	212.513.512,85	156.453.705,20	0,00
ALTRI CONTI ATTIVI			
Altri conti attivi	0,00	0,00	5.110.013.325,00
TOTALE COMPLESSIVO	212.513.512,85	4.367.132.830,26	5.110.013.325,00
		9.689.659.668,11	

**PROSPETTO ANALITICO DELLE VARIAZIONI VERIFICATE SI NELLE
ATTIVITA' NON FINANZIARIE PRODOTTE**

Classificazioni delle attivita'	AUMENTI		
	Per compensazioni e trasformazioni derivanti da spese di competenza		
	Titolo I	Titolo II	Titolo III
CAPITALE FISSO			
Beni materiali prodotti	849.647.817,33	184.246.094,85	0,00
Beni immateriali prodotti	1.875,55	2.440,22	0,00
SCORTE			
Materie prime e prodotti intermedi	31.927,75	36.419,70	0,00
Prodotti finiti	10.047,60	840,00	0,00
OGGETTI DI VALORE			
Oggetti di valore	30.245,00	540,00	0,00
Oggetti d'arte	2.093.837,09	7.680.297,64	0,00
TOTALE COMPLESSIVO	851.815.750,32	191.966.632,41	0,00
		1.043.782.382,73	

**PROSPETTO ANALITICO DELLE VARIAZIONI VERIFICATE SI NELLE
ATTIVITA' NON FINANZIARIE NON PRODOTTE**

Classificazioni delle attivita'	AUMENTI		
	Per compensazioni e trasformazioni derivanti da spese di competenza		
	Titolo I	Titolo II	Titolo III
BENI MATERIALI NON PRODOTTI			
Terreni	0,00	0,00	0,00
Giacimenti	0,00	0,00	0,00
Risorse biologiche non coltivate	0,00	0,00	0,00
TOTALE COMPLESSIVO	0,00	0,00	0,00
		0,00	

**PROSPETTO ANALITICO DELLE VARIAZIONI VERIFICATE SI NELLE
ATTIVITA' FINANZIARIE**

Classificazioni delle attività	AUMENTI		
	Effettivi		
	Derivanti da spese imputate ai residui	Per prodotti di industrie	Per sopravvenienze, rettificazioni, rivalutazioni ed altre cause
BIGLIETTI, MONETE E DEPOSITI			
Biglietti, monete e depositi	0,00	0,00	0,00
AZIONI ED ALTRE PARTECIPAZIONI, ESCLUSE LE QUOTE DEI FONDI COMUNI DI INVESTIMENTO			
Azioni quotate, escluse le quote dei fondi di investimento	0,00	0,00	18.263.634.064,33
Azioni non quotate, escluse le quote dei fondi comuni di investimento	0,00	0,00	13.347.141.952,10
Altre partecipazioni	0,00	0,00	89.499.372,26
CREDITI			
Crediti	0,00	0,00	0,00
ANTICIPAZIONI ATTIVE			
Anticipazioni attive	2.058.004,11	0,00	30.187.407.064,98
ALTRI CONTI ATTIVI			
Altri conti attivi	0,00	0,00	27.418.170,89
TOTALE COMPLESSIVO	2.058.004,11	0,00	61.915.100.624,56

61.917.158.628,67

**PROSPETTO ANALITICO DELLE VARIAZIONI VERIFICATE SI NELLE
ATTIVITA' NON FINANZIARIE PRODOTTE**

Classificazioni delle attivita'	AUMENTI		
	Effettivi		
	Derivanti da spese imputate ai residui	Per prodotti di industrie	Per sopravvenienze, rettificazioni, rivalutazioni ed altre cause
CAPITALE FISSO			
Beni materiali prodotti	1.322.537.884,97	230.329.837,79	22.327.128.080,54
Beni immateriali prodotti	0,00	0,00	31.162,80
SCORTE			
Materie prime e prodotti intermedi	237.235,48	0,00	463.873,88
Prodotti finiti	0,00	0,00	232,41
OGGETTI DI VALORE			
Oggetti di valore	0,00	0,00	113.263,76
Oggetti d'arte	6.659.906,25	0,00	1.792.480.327,51
TOTALE COMPLESSIVO	1.329.435.026,70	230.329.837,79	24.120.216.940,90
		25.679.981.805,39	

**PROSPETTO ANALITICO DELLE VARIAZIONI VERIFICATE SI NELLE
ATTIVITA' NON FINANZIARIE NON PRODOTTE**

Classificazioni delle attivita'	AUMENTI		
	Effettivi		
	Derivanti da spese imputate ai residui	Per prodotti di industrie	Per sopravvenienze, rettificazioni, rivalutazioni ed altre cause
BENI MATERIALI NON PRODOTTI			
Terrani	0,00	0,00	82.287.244,78
Giacimenti	0,00	0,00	312.774,65
Risorse biologiche non coltivate	0,00	0,00	124.657,08
TOTALE COMPLESSIVO	0,00	0,00	82.724.676,51
			82.724.676,51

**PROSPETTO ANALITICO DELLE VARIAZIONI VERIFICATE SI NELLE
ATTIVITA' FINANZIARIE**

Classificazioni delle attività	DIMINUZIONI			
	Per compensazioni e trasformazioni che hanno dato luogo ad entrate di competenza			
	Titolo I	Titolo II	Titolo III	Titolo IV
AZIONI ED ALTRE PARTECIPAZIONI, ESCLUSE LE QUOTE DEI FONDI COMUNI DI INVESTIMENTO				
Azioni quotate, escluse le quote dei fondi di investimento	0,00	0,00	10.644.904.387,65	0,00
Azioni non quotate, escluse le quote dei fondi comuni di investimento	0,00	1.449.674.313,32	5.944.447.370,61	0,00
Altre partecipazioni	0,00	187.835.963,51	0,00	0,00
ANTICIPAZIONI ATTIVE				
Anticipazioni attive	0,00	291.114.332,57	62.576.690,16	0,00
ALTRI CONTI ATTIVI				
Altri conti attivi	0,00	0,00	0,00	0,00
TOTALE COMPLESSIVO	0,00	1.928.624.609,40	16.651.928.448,42	0,00

18.580.553.057,82

**PROSPETTO ANALITICO DELLE VARIAZIONI VERIFICATE SI NELLE
ATTIVITA' NON FINANZIARIE PRODOTTE**

Classificazioni delle attivita'	DIMINUZIONI			
	Per compensazioni e trasformazioni che hanno dato luogo ad entrate di competenza			
	Titolo I	Titolo II	Titolo III	Titolo IV
CAPITALE FISSO				
Beni materiali prodotti	0,00	41.206.169,59	37.830.578,94	0,00
Beni immateriali prodotti	0,00	0,00	0,00	0,00
SCORTE				
Materie prime e prodotti intermedi	0,00	0,00	0,00	0,00
Prodotti finiti	0,00	0,00	0,00	0,00
OGGETTI DI VALORE				
Oggetti di valore	0,00	0,00	0,00	0,00
Oggetti d'arte	0,00	0,00	0,00	0,00
TOTALE COMPLESSIVO	0,00	41.206.169,59	37.830.578,94	0,00

79.036.748,53

**PROSPETTO ANALITICO DELLE VARIAZIONI VERIFICATE SI NELLE
ATTIVITA' NON FINANZIARIE NON PRODOTTE**

DIMINUZIONI				
Classificazioni delle attivita'	Per compensazioni e trasformazioni che hanno dato luogo ad entrate di competenza			
	Titolo I	Titolo II	Titolo III	Titolo IV
BENI MATERIALI NON PRODOTTI				
Terreni	0,00	0,00	8.135.825,70	0,00
Giacimenti	0,00	0,00	0,00	0,00
Risorse biologiche non coltivate	0,00	0,00	62.378,60	0,00
TOTALE COMPLESSIVO	0,00	0,00	8.198.204,30	0,00
			8.198.204,30	

**PROSPETTO ANALITICO DELLE VARIAZIONI VERIFICATE SI NELLE
ATTIVITA' FINANZIARIE**

Classificazioni delle attivita'	DIMINUZIONI		
	Effettive		
	Che hanno dato luogo ad entrate imputate ai residui	Per impiego di dotazioni	Per insussistenze, rettificazioni, svalutazioni, cessioni gratuite, autorizzate ed altre cause
BIGLIETTI, MONETE E DEPOSITI			
Biglietti, monete e depositi	0,00	0,00	0,00
AZIONI ED ALTRE PARTECIPAZIONI, ESCLUSE LE QUOTE DEI FONDI COMUNI DI INVESTIMENTO			
Azioni quotate, escluse le quote dei fondi di investimento	0,00	0,00	192.000,00
Azioni non quotate, escluse le quote dei fondi comuni di investimento	0,00	0,00	309.154.203,25
Altre partecipazioni	0,00	0,00	6.152.384.228,12
CREDITI			
Crediti	0,00	0,00	4.343.703.583,22
ANTICIPAZIONI ATTIVE			
Anticipazioni attive	43.270.229,85	0,00	23.858.365.317,71
ALTRI CONTI ATTIVI			
Altri conti attivi	0,00	1.449.674.313,32	38.777.776,63
TOTALE COMPLESSIVO	43.270.229,85	1.449.674.313,32	34.702.577.108,93
			36.195.521.652,10

**PROSPETTO ANALITICO DELLE VARIAZIONI VERIFICATE SI NELLE
ATTIVITA' NON FINANZIARIE PRODOTTE**

Classificazioni delle attività	DIMINUIZIONI		
	Effettive		
	Che hanno dato luogo ad entrate imputate ai residui	Per impiego di dotazioni	Per insussistenze, rettificazioni, svalutazioni, cessioni gratuite autorizzate ed altre cause
CAPITALE FISSO			
Beni materiali prodotti	1.223.110,09	209.040.614,93	23.017.188.088,39
Beni immateriali prodotti	0,00	0,00	0,01
SCORTE			
Materie prime e prodotti intermedi	0,00	0,00	9.623,43
Prodotti finiti	0,00	0,00	0,00
OGGETTI DI VALORE			
Oggetti di valore	0,00	0,00	0,00
Oggetti d'arte	0,00	0,00	834.645.555,92
TOTALE COMPLESSIVO	1.223.110,09	209.040.614,93	23.851.843.267,75
		24.062.106.992,77	

**PROSPETTO ANALITICO DELLE VARIAZIONI VERIFICATE SI NELLE
ATTIVITA' NON FINANZIARIE NON PRODOTTE**

Classificazioni delle attivita'	DIMINUZIONI		
	Effettive		
	Che hanno dato luogo ad entrate imputate ai residui	Per impiego di dotazioni	Per insussistenze, rettificazioni, svalutazioni, cessioni gratuite, autorizzate ed altre cause
BENI MATERIALI NON PRODOTTI			
Terreni	957.228,06	0,00	29.348.301,92
Giacimenti	0,00	0,00	813.583,35
Risorse biologiche non coltivate	0,00	0,00	1.057.258,53
TOTALE COMPLESSIVO	957.228,06	0,00	31.219.143,80
			32.176.371,86

**PROSPETTO ANALITICO DELLE VARIAZIONI VERIFICATE SI NELLE
PASSIVITA' FINANZIARIE**

AUMENTI				
Classificazioni delle passività	Per compensazioni e trasformazioni che hanno dato luogo ad entrate di competenza			
	Titolo I	Titolo II	Titolo III	Titolo IV
DEBITI				
Debiti a medio-lungo termine	0,00	0,00	0,00	237.530.290.922,69
ANTICIPAZIONI PASSIVE				
Anticipazioni passive	0,00	0,00	0,00	9.152,22
TOTALE COMPLESSIVO	0,00	0,00	0,00	237.530.300.074,91

237.530.300.074,91

**PROSPETTO ANALITICO DELLE VARIAZIONI VERIFICATE SI NELLE
PASSIVITA' FINANZIARIE**

Classificazioni delle passività	AUMENTI		
	Effettivi		
	Che hanno dato luogo ad entrate imputate ai residui	Per differenze derivanti da emissione di titoli	Per rettificazioni, più esatti accertamenti e sopravvenienze passive varie
DEBITI			
Debiti a breve termine	0,00	0,00	0,00
Debiti a medio-lungo termine	0,00	761.113.362,47	58.340.169.691,52
ANTICIPAZIONI PASSIVE			
Anticipazioni passive	0,00	0,00	962.120.606,08
TOTALE COMPLESSIVO	0,00	761.113.362,47	59.302.290.297,60

60.063.403.660,07

**PROSPETTO ANALITICO DELLE VARIAZIONI VERIFICATE SI NELLE
PASSIVITA' FINANZIARIE**

Classificazioni delle passività	DIMINUZIONI		
	Per compensazioni e trasformazioni derivanti da spese di competenza		
	Titolo I	Titolo II	Titolo III
DEBITI			
Debiti a medio-lungo termine	1.511.327.323,81		218.668.207.227,64
ANTICIPAZIONI PASSIVE			
Anticipazioni passive	0,00	42.129.293,13	7.015.908.983,15
TOTALE COMPLESSIVO	1.511.327.323,81	542.128.842,51	225.684.116.210,79

227.737.572.377,11

**PROSPETTO ANALITICO DELLE VARIAZIONI VERIFICATE SI NELLE
PASSIVITA' FINANZIARIE**

Classificazioni delle passività	DIMINUZIONI			Per rettificazioni, più esatti accertamenti e cessazioni di passività varie
	Effettive			
	Derivanti da spese imputate ai residui	Per utili derivanti da estinzioni di passività		
DEBITI				
Debiti a breve termine	0,00	0,00	2.982.086.103,85	
Debiti a medio-lungo termine	0,00	3.066.618.171,94	9.749.139.601,21	
ANTICIPAZIONI PASSIVE				
Anticipazioni passive	0,00	0,00	6.370.216.707,05	
TOTALE COMPLESSIVO	0,00	3.066.618.171,94	19.101.442.412,11	
				22.168.060.584,05

SEZIONE SECONDA

**Dimostrazione di concordanza tra gli accertamenti di competenza
del bilancio ed il conto del patrimonio**

PAGINA BIANCA

**CONCORDANZA DEL CONTO DEL BILANCIO
CON IL CONTO DEL PATRIMONIO
- PROSPETTO RIEPILOGATIVO -
ESERCIZIO FINANZIARIO 2003**

	ACCERTAMENTI DI BILANCIO	MOVIMENTI PATRIMONIALI	SOMME DEPURATE
ENTRATE.....	657.037.149.600,53	256.198.088.085,56	400.839.061.514,97
SPESE.....	682.422.796.918,90	238.471.014.427,95	443.951.782.490,95
PEGGIORAMENTO PATRIMONIALE DALLA GESTIONE DEL BILANCIO.....			43.112.720.975,98
CHE TROVA RISCONTRO :			
A) NEL DISAVANZO DI BILANCIO IN	25.385.647.318,37		
B) AUMENTO DELL'ECCEDEZZA DELLE ENTRATE SULLE SPESE PER MOVIMENTI PATRIMONIALI.....		17.727.073.657,61	

**(A) DIMOSTRAZIONE DI CONCORDANZA TRA GLI ACCERTAMENTI
CONTO DELL'ENTRATA ACCERTATA IN BILANCIO IN RELAZIONE AL CONTO DEL PATRIMONIO**

BILANCIO DELL'ENTRATA	ACCERTAMENTO TOTALE SECONDO IL BILANCIO	ENTRATE PROVENIENTI DAL PATRIMONIO		ENTRATE DEPURATE DEI MOVIMENTI PATRIMONIALI
		DIMINUZIONI DI ATTIVITA'	AUMENTI DI PASSIVITA'	
TITOLO I - ENTRATE TRIBUTARIE	367.407.668.321,72	0,00	0,00	367.407.668.321,72
TITOLO II - ENTRATE EXTRA- TRIBUTARIE	34.150.050.699,67	1.969.830.778,99	0,00	32.180.219.920,68
TITOLO III - ALIENAZIONE ED AMMORTAMENTO DI BENI PATRIMONIALI E RISCOSSIONE DI CREDITI	17.949.130.504,23	16.697.957.231,66	0,00	1.251.173.272,57
TITOLO IV - ACCENSIONE DI PRESTITI	237.530.300.074,91	0,00	237.530.300.074,91	0,00
		18.667.788.010,65	237.530.300.074,91	
RISULTANZE :				
MOVIMENTI PATRIMONIALI		256.198.088.085,56		
ENTRATE DEPURATE				400.839.061.514,97
ACCERTAMENTO TOTALE SECONDO IL				
BILANCIO	657.037.149.600,53		657.037.149.600,53	

COMPETENZA DEL BILANCIO ED IL CONTO DEL PATRIMONIO

CONTO DELLA SPESA ACCERTATA IN BILANCIO IN RELAZIONE AL CONTO DEL PATRIMONIO

BILANCIO DELLA SPESA	ACCERTAMENTO TOTALE SECONDO IL BILANCIO	SPESE COSTITUENTI INCREMENTI DI PATRIMONIO		SPESE DEPURATE DEI MOVIMENTI PATRIMONIALI
		AUMENTI DI ATTIVITA'	DIMINUZIONI DI PASSIVITA'	
TITOLO I - SPESE CORRENTI	391.593.423.176,54	1.064.329.263,17	1.511.327.323,81	389.017.766.589,56
TITOLO II - SPESE IN CONTO CAPITALE	60.035.244.206,57	4.559.099.462,67	542.128.842,51	54.934.015.901,39
TITOLO III - RIMBORSO PASSIVITA' FINANZIARIE	230.794.129.535,79	5.110.013.325,00	225.684.116.210,79	0,00
		10.733.442.050,84	227.737.572.377,11	
RISULTANZE :				
MOVIMENTI PATRIMONIALI		238.471.014.427,95		
SPESE DEPURATE				443.951.782.490,95
ACCERTAMENTO TOTALE SECONDO IL				
BILANCIO	682.422.796.918,90	682.422.796.918,90		
N.B. : Gli aumenti e le diminuzioni nelle attivita' e passivita' patrimoniali si rilevano dai prospetti sintetici delle variazioni della Sezione I				

**(B) DIMOSTRAZIONE DI CONCORDANZA TRA GLI ACCERTAMENTI
RIPARTIZIONE PER**

BILANCIO DELL'ENTRATA			ACCERTAMENTO TOTALE SECONDO IL BILANCIO	ENTRATE PROVENIENTI DAL PATRIMONIO		ENTRATE DEPURATE DEI MOVIMENTI PATRIMONIALI
				DIMINUZIONI DI ATTIVITA'	AUMENTI DI PASSIVITA'	
T I T	C A T	DENOMINAZIONE CATEGORIA				
1	01	CATEGORIA I - IMPOSTE SUL PATRIMONIO E SUL REDDITO	188.999.775.663,71	0,00	0,00	188.999.775.663,71
	02	CATEGORIA II - TASSE ED IMPOSTE SUGLI AFFARI	133.831.901.576,97	0,00	0,00	133.831.901.576,97
	03	CATEGORIA III - IMPOSTE SULLA PRODUZIONE, SUI CONSUMI E DOGANE	28.597.821.700,00	0,00	0,00	28.597.821.700,00
	04	CATEGORIA IV - MONOPOLI	8.056.130.036,67	0,00	0,00	8.056.130.036,67
	05	CATEGORIA V - LOTTO, LOTTERIE ED ALTRE ATTIVITA' DI GIUOCO	7.922.039.344,37	0,00	0,00	7.922.039.344,37
2	06	CATEGORIA VI - PROVENTI SPECIALI	629.602.828,91	0,00	0,00	629.602.828,91
	07	CATEGORIA VII - PROVENTI DI SERVIZI PUBBLICI MINORI	7.861.424.057,94	190.071.605,73	0,00	7.671.352.452,21
	08	CATEGORIA VIII - PROVENTI DEI BENI DELLO STATO	303.861.740,21	3.241.402,36	0,00	300.620.337,85
	09	CATEGORIA IX - PRODOTTI NETTI DI AZIENDE AUTONOME ED UTILI DI GESTIONI	2.563.822.501,63	0,00	0,00	2.563.822.501,63
	10	CATEGORIA X - INTERESSI SU ANTICIPAZIONI E CREDITI VARI DEL TESORO	5.420.414.592,00	0,00	0,00	5.420.414.592,00
	11	CATEGORIA XI - RICUPERI, RIMBORSI E CONTRIBUTI	15.658.805.051,47	1.709.321.441,88	0,00	13.949.483.609,59
	12	CATEGORIA XII - PARTITE CHE SI COMPENSANO NELLA SPESA	1.712.119.927,51	67.196.329,02	0,00	1.644.923.598,49
3	13	CATEGORIA XIII - VENDITA DI BENI ED AFFRANCAZIONE DI CANONI	17.022.399.327,89	16.683.397.783,68	0,00	339.001.544,21
	14	CATEGORIA XIV - AMMORTAMENTO DI BENI PATRIMONIALI	162.952.413,00	0,00	0,00	162.952.413,00
	15	CATEGORIA XV - RIMBORSO DI ANTICIPAZIONI E DI CREDITI VARI DEL TESORO	763.778.763,34	14.559.447,98	0,00	749.219.315,36

DI COMPETENZA DEL BILANCIO ED IL CONTO DEL PATRIMONIO
CATEGORIE ECONOMICHE

BILANCIO DELLA SPESA		ACCERTAMENTO TOTALE SECONDO IL BILANCIO	SPESE COSTITUENTI INCREMENTI DI PATRIMONIO		SPESE DEPURATE DEI MOVIMENTI PATRIMONIALI	
			AUMENTI DI ATTIVITA'	DIMINUZIONI DI PASSIVITA'		
T I T	C A T	DENOMINAZION CATEGORIA				
I	01	REDDITI DA LAVORO DIPENDENTE	77.387.599.711,38	36.818.597,38	70.205.333,89	77.280.575.780,11
	02	CONSUMI INTERMEDI	13.693.073.024,84	800.427.662,14	274.833.817,01	12.617.811.545,69
	03	IMPOSTE PAGATE SULLA PRODUZIONE	4.278.105.193,52	0,00	654.430,38	4.277.450.763,14
	04	TRASFERIMENTI CORRENTI AD AMMINISTRAZIONI PUBBLICHE	159.534.600.380,56	13.203.880,50	521.834.659,17	158.999.561.840,89
	05	TRASFERIMENTI CORRENTI A FAMIGLIE E ISTITUZIONI SOCIALI PRIVATE	3.512.009.762,09	990.498,97	9.279.961,95	3.501.739.301,17
	06	TRASFERIMENTI CORRENTI A IMPRESE	5.205.287.786,37	101.598.735,78	311.065.893,61	4.792.623.156,98
	07	TRASFERIMENTI CORRENTI A ESTERO	1.589.186.761,53	296.322,04	31.714.374,42	1.557.176.065,07
	08	RISORSE PROPRIE CEE	12.821.845.589,52	0,00	0,00	12.821.845.589,52
	09	INTERESSI PASSIVI E REDDITI DA CAPITALE	71.304.387.960,96	0,00	472.733,66	71.303.915.227,30
	10	POSTE CORRETTIVE E COMPENSATIVE	41.518.964.969,74	110.931.371,99	130.541.117,55	41.277.492.480,20
	11	AMMORTAMENTI	162.683.923,00	0,00	0,00	162.683.923,00
	12	ALTRE USCITE CORRENTI	585.678.113,03	62.194,37	160.725.002,17	424.890.916,49
2	21	INVESTIMENTI FISSI LORDI E ACQUISTI DI TERRENI	5.746.902.131,57	180.993.113,73	58.387.299,16	5.507.521.718,68
	22	CONTRIBUTI AGLI INVESTIMENTI	19.274.808.076,90	9.827.990,67	246.451.450,84	19.018.528.635,39
	23	CONTRIBUTI AGLI INVESTIMENTI AD IMPRESE	13.440.309.972,08	91.472.983,24	123.932.234,74	13.224.904.754,10
	24	CONTRIBUTI AGLI INVESTIMENTI A FAMIGLIE E ISTITUZIONI SOCIALI	258.000.235,32	12.254,77	5.233.327,83	252.754.652,72
	25	CONTRIBUTI AGLI INVESTIMENTI A ESTERO	222.355.760,90	0,00	416.621,37	221.939.139,53
	26	ALTRI TRASFERIMENTI IN CONTO CAPITALE	13.977.259.454,73	5.164.569,00	74.890.908,57	13.897.203.977,16
	31	ACQUISIZIONI DI ATTIVITA' FINANZIARIE	7.115.608.575,07	4.271.628.551,26	32.817.000,00	2.811.163.023,81

(C) DIMOSTRAZIONE DI CONCORDANZA
TRA GLI ACCERTAMENTI DI COMPETENZA DEL BILANCIO ED IL CONTO DEL PATRIMONIO
RIPARTIZIONE PER AMMINISTRAZIONE - CENTRO DI RESPONSABILITA'
ESERCIZIO FINANZIARIO 2003
ENTRATE

AMMINISTRAZIONE : 02 - MINISTERO DELL'ECONOMIA E DELLE FINANZE

CENTRO DI RESPONSABILITA'	ACCERTAMENTO TOTALE SECONDO IL BILANCIO	ENTRATE PROVENIENTI DAL PATRIMONIO		ENTRATE DEPURATE DEI MOVIMENTI PATRIMONIALI
		DIMINUZIONI DI ATTIVITA'	AUMENTI DI PASSIVITA'	
POLITICHE FISCALI	383.786.966.591,01	101.441.770,53	0,00	383.685.524.820,48
TESORO	270.381.483.321,46	18.448.716.623,02	237.530.300.074,91	14.402.466.623,53
AMMINISTRAZIONE GENERALE DEL PERSONALE E DEI SERVIZI	10.578.871,74	0,00	0,00	10.578.871,74
CAPITOLI DI ALTRE AMMINISTRAZIONI	0,00	41.276.542,03	0,00	-41.276.542,03
TOTALE AMMINISTRAZIONE 02a....	654.179.028.784,21	18.591.434.935,58	237.530.300.074,91	398.057.293.773,72

(C) DIMOSTRAZIONE DI CONCORDANZA
 TRA GLI ACCERTAMENTI DI COMPETENZA DEL BILANCIO ED IL CONTO DEL PATRIMONIO
 RIPARTIZIONE PER AMMINISTRAZIONE - CENTRO DI RESPONSABILITA'
 ESERCIZIO FINANZIARIO 2003
 ENTRATE

AMMINISTRAZIONE : 03 - MINISTERO DELLE ATTIVITA' PRODUTTIVE

CENTRO DI RESPONSABILITA'	ACCERTAMENTO TOTALE SECONDO IL BILANCIO	ENTRATE PROVENIENTI DAL PATRIMONIO		ENTRATE DEPURATE DEI MOVIMENTI PATRIMONIALI
		DIMINUZIONI DI ATTIVITA'	AUMENTI DI PASSIVITA'	
IMPRESE	368.400.784,89	0,00	0,00	368.400.784,89
RETI ENERGETICHE	1.677.864,35	0,00	0,00	1.677.864,35
MERCATO	40.049.078,20	0,00	0,00	40.049.078,20
TOTALE AMMINISTRAZIONE 03	410.127.727,44	0,00	0,00	410.127.727,44

(C) DIMOSTRAZIONE DI CONCORDANZA
TRA GLI ACCERTAMENTI DI COMPETENZA DEL BILANCIO ED IL CONTO DEL PATRIMONIO
RIPARTIZIONE PER AMMINISTRAZIONE - CENTRO DI RESPONSABILITA'
ESERCIZIO FINANZIARIO 2003
ENTRATE

AMMINISTRAZIONE : 04 - MINISTERO DEL LAVORO E DELLE POLITICHE SOCIALI

CENTRO DI RESPONSABILITA'	ACCERTAMENTO TOTALE SECONDO IL BILANCIO	ENTRATE PROVENIENTI DAL PATRIMONIO		ENTRATE DEPURATE DEI MOVIMENTI PATRIMONIALI
		DIMINUZIONI DI ATTIVITA'	AUMENTI DI PASSIVITA'	
POLITICHE DEL LAVORO E DELL'OCCUPAZIONE E TUTELA DEI LAVORATORI	68.630.875,53	0,00	0,00	68.630.875,53
TOTALE AMMINISTRAZIONE 04	68.630.875,53	0,00	0,00	68.630.875,53

(C) DIMOSTRAZIONE DI CONCORDANZA
TRA GLI ACCERTAMENTI DI COMPETENZA DEL BILANCIO ED IL CONTO DEL PATRIMONIO
RIPARTIZIONE PER AMMINISTRAZIONE - CENTRO DI RESPONSABILITA'
ESERCIZIO FINANZIARIO 2003
ENTRATE

AMMINISTRAZIONE : 05 - MINISTERO DELLA GIUSTIZIA

CENTRO DI RESPONSABILITA'	ACCERTAMENTO TOTALE SECONDO IL BILANCIO	ENTRATE PROVENIENTI DAL PATRIMONIO		ENTRATE DEPURATE DEI MOVIMENTI PATRIMONIALI
		DIMINUZIONI DI ATTIVITA'	AUMENTI DI PASSIVITA'	
ORGANIZZAZIONE GIUDIZIARIA, DEL PERSONALE E DEI SERVIZI	45.198.518,57	53.737,37	0,00	45.144.781,20
AMMINISTRAZIONE PENITENZIARIA	11.095.094,07	0,00	0,00	11.095.094,07
TOTALE AMMINISTRAZIONE 05	56.293.612,64	53.737,37	0,00	56.239.875,27

(C) DIMOSTRAZIONE DI CONCORDANZA
TRA GLI ACCERTAMENTI DI COMPETENZA DEL BILANCIO ED IL CONTO DEL PATRIMONIO
RIPARTIZIONE PER AMMINISTRAZIONE - CENTRO DI RESPONSABILITA'
ESERCIZIO FINANZIARIO 2003
ENTRATE

AMMINISTRAZIONE : 06 - MINISTERO DEGLI AFFARI ESTERI

CENTRO DI RESPONSABILITA'	ACCERTAMENTO TOTALE SECONDO IL BILANCIO	ENTRATE PROVENIENTI DAL PATRIMONIO		ENTRATE DEPURATE DEI MOVIMENTI PATRIMONIALI
		DIMINUZIONI DI ATTIVITA'	AUMENTI DI PASSIVITA'	
ITALIANI ALL'ESTERO E POLITICHE MIGRATORIE	334.617,68	0,00	0,00	334.617,68
PERSONALE	29.407.298,42	4.050,00	0,00	29.403.248,42
TOTALE AMMINISTRAZIONE 06	29.741.916,10	4.050,00	0,00	29.737.866,10

(C) DIMOSTRAZIONE DI CONCORDANZA
 TRA GLI ACCERTAMENTI DI COMPETENZA DEL BILANCIO ED IL CONTO DEL PATRIMONIO
 RIPARTIZIONE PER AMMINISTRAZIONE - CENTRO DI RESPONSABILITA'
 ESERCIZIO FINANZIARIO 2003
 ENTRATE

AMMINISTRAZIONE : 07 - MINISTERO DELL'ISTRUZIONE, DELL'UNIVERSITA' E DELLA RICERCA

CENTRO DI RESPONSABILITA'	ACCERTAMENTO TOTALE SECONDO IL BILANCIO	ENTRATE PROVENIENTI DAL PATRIMONIO		ENTRATE DEPURATE DEI MOVIMENTI PATRIMONIALI
		DIMINUZIONI DI ATTIVITA'	AUMENTI DI PASSIVITA'	
SERVIZIO AFFARI ECONOMICO FINANZIARI	18.450.897,00	0,00	0,00	18.450.897,00
TOTALE AMMINISTRAZIONE 07	18.450.897,00	0,00	0,00	18.450.897,00

**(C) DIMOSTRAZIONE DI CONCORDANZA
TRA GLI ACCERTAMENTI DI COMPETENZA DEL BILANCIO ED IL CONTO DEL PATRIMONIO
RIPARTIZIONE PER AMMINISTRAZIONE - CENTRO DI RESPONSABILITA'**

ESERCIZIO FINANZIARIO 2003

ENTRATE

AMMINISTRAZIONE : 08 - MINISTERO DELL'INTERNO

CENTRO DI RESPONSABILITA'	ACCERTAMENTO TOTALE SECONDO IL BILANCIO	ENTRATE PROVENIENTI DAL PATRIMONIO		ENTRATE DEPURATE DEI MOVIMENTI PATRIMONIALI
		DIMINUZIONI DI ATTIVITA'	AUMENTI DI PASSIVITA'	
PROTEZIONE CIVILE E SERVIZI ANTINCENDI	357.985.496,59	11.437.714,79	0,00	346.547.781,80
PUBBLICA SICUREZZA	10.720.346,04	87.854,94	0,00	10.632.491,10
AMMINISTRAZIONE GENERALE E AFFARI DEL PERSONALE	148.917.005,94	0,00	0,00	148.917.005,94
TOTALE AMMINISTRAZIONE 08	517.622.848,57	11.525.569,73	0,00	506.097.278,84

(C) DIMOSTRAZIONE DI CONCORDANZA
TRA GLI ACCERTAMENTI DI COMPETENZA DEL BILANCIO ED IL CONTO DEL PATRIMONIO
RIPARTIZIONE PER AMMINISTRAZIONE - CENTRO DI RESPONSABILITA'
ESERCIZIO FINANZIARIO 2003
ENTRATE

AMMINISTRAZIONE : 09 - MINISTERO DELL'AMBIENTE E DELLA TUTELA DEL TERRITORIO

CENTRO DI RESPONSABILITA'	ACCERTAMENTO TOTALE SECONDO IL BILANCIO	ENTRATE PROVENIENTI DAL PATRIMONIO		ENTRATE DEPURATE DEI MOVIMENTI PATRIMONIALI
		DIMINUZIONI DI ATTIVITA'	AUMENTI DI PASSIVITA'	
RISORSE IDRICHE	384.650,97	0,00	0,00	384.650,97
PROTEZIONE AMBIENTALE	20.576.156,22	0,00	0,00	20.576.156,22
ASSETTO DEI VALORI AMBIENTALI DEL TERRITORIO	5.650.751,52	0,00	0,00	5.650.751,52
SVILUPPO SOSTENIBILE, POLITICHE DEL PERSONALE E AFFARI GENERALI	180.310,22	0,00	0,00	180.310,22
TOTALE AMMINISTRAZIONE 09	26.791.868,93	0,00	0,00	26.791.868,93

**(C) DIMOSTRAZIONE DI CONCORDANZA
TRA GLI ACCERTAMENTI DI COMPETENZA DEL BILANCIO ED IL CONTO DEL PATRIMONIO
RIPARTIZIONE PER AMMINISTRAZIONE - CENTRO DI RESPONSABILITA'**

ESERCIZIO FINANZIARIO 2003

ENTRATE

AMMINISTRAZIONE : 10 - MINISTERO DELLE INFRASTRUTTURE E DEI TRASPORTI

CENTRO DI RESPONSABILITA'	ACCERTAMENTO TOTALE SECONDO IL BILANCIO	ENTRATE PROVENIENTI DAL PATRIMONIO		ENTRATE DEPURATE DEI MOVIMENTI PATRIMONIALI
		DIMINUZIONI DI ATTIVITA'	AUMENTI DI PASSIVITA'	
TRASPORTI TERRESTRI E SISTEMI INFORMATIVI E STATISTICI	263.442.031,66	0,00	0,00	263.442.031,66
NAVIGAZIONE E TRASPORTO MARITTIMO E AEREO	260.424.443,70	5.052.591,27	0,00	255.371.852,43
COORDINAMENTO DELLO SVILUPPO DEL TERRITORIO, POLITICHE DEL PERSONALE E AFFARI GENERALI	101.977.201,44	0,00	0,00	101.977.201,44
TOTALE AMMINISTRAZIONE 10	625.843.676,80	5.052.591,27	0,00	620.791.085,53

(C) DIMOSTRAZIONE DI CONCORDANZA
 TRA GLI ACCERTAMENTI DI COMPETENZA DEL BILANCIO ED IL CONTO DEL PATRIMONIO
 RIPARTIZIONE PER AMMINISTRAZIONE - CENTRO DI RESPONSABILITA'
 ESERCIZIO FINANZIARIO 2003
 ENTRATE

AMMINISTRAZIONE : 11 - MINISTERO DELLE COMUNICAZIONI

CENTRO DI RESPONSABILITA'	ACCERTAMENTO TOTALE SECONDO IL BILANCIO	ENTRATE PROVENIENTI DAL PATRIMONIO		ENTRATE DEPURATE DEI MOVIMENTI PATRIMONIALI
		DIMINUZIONI DI ATTIVITA'	AUMENTI DI PASSIVITA'	
CONCESSIONI E AUTORIZZAZIONI	514.600.506,30	0,00	0,00	514.600.506,30
AFFARI GENERALI E PERSONALE	51.700,79	0,00	0,00	51.700,79
TOTALE AMMINISTRAZIONE 11	514.652.207,09	0,00	0,00	514.652.207,09

(C) DIMOSTRAZIONE DI CONCORDANZA
TRA GLI ACCERTAMENTI DI COMPETENZA DEL BILANCIO ED IL CONTO DEL PATRIMONIO
RIPARTIZIONE PER AMMINISTRAZIONE - CENTRO DI RESPONSABILITA'
ESERCIZIO FINANZIARIO 2003
ENTRATE

AMMINISTRAZIONE : 12 - MINISTERO DELLA DIFESA

CENTRO DI RESPONSABILITA'	ACCERTAMENTO TOTALE SECONDO IL BILANCIO	ENTRATE PROVENIENTI DAL PATRIMONIO		ENTRATE DEPURATE DEI MOVIMENTI PATRIMONIALI
		DIMINUZIONI DI ATTIVITA'	AUMENTI DI PASSIVITA'	
ARMA DEI CARABINIERI	2.189.049,46	0,00	0,00	2.189.049,46
BILANCIO E AFFARI FINANZIARI	294.905.773,48	56.572.675,72	0,00	238.333.097,76
PERSONALE CIVILE	11.268,58	0,00	0,00	11.268,58
TOTALE AMMINISTRAZIONE 12	297.106.091,52	56.572.675,72	0,00	240.533.415,80

**(C) DIMOSTRAZIONE DI CONCORDANZA
TRA GLI ACCERTAMENTI DI COMPETENZA DEL BILANCIO ED IL CONTO DEL PATRIMONIO
RIPARTIZIONE PER AMMINISTRAZIONE - CENTRO DI RESPONSABILITA'**

ESERCIZIO FINANZIARIO 2003

ENTRATE

AMMINISTRAZIONE : 13 - MINISTERO DELLE POLITICHE AGRICOLE E FORESTALI

CENTRO DI RESPONSABILITA'	ACCERTAMENTO TOTALE SECONDO IL BILANCIO	ENTRATE PROVENIENTI DAL PATRIMONIO		ENTRATE DEPURATE DEI MOVIMENTI PATRIMONIALI
		DIMINUZIONI DI ATTIVITA'	AUMENTI DI PASSIVITA'	
POLITICHE AGRICOLE ED AGROINDUSTRIALI NAZIONALI	49.915.140,58	3.144.450,98	0,00	46.770.689,60
SERVIZI GENERALI E PERSONALE	371.834,48	0,00	0,00	371.834,48
TOTALE AMMINISTRAZIONE 13	50.286.975,06	3.144.450,98	0,00	47.142.524,08

(C) DIMOSTRAZIONE DI CONCORDANZA
TRA GLI ACCERTAMENTI DI COMPETENZA DEL BILANCIO ED IL CONTO DEL PATRIMONIO
RIPARTIZIONE PER AMMINISTRAZIONE - CENTRO DI RESPONSABILITA'
ESERCIZIO FINANZIARIO 2003
ENTRATE

AMMINISTRAZIONE : 14 - MINISTERO PER I BENI E LE ATTIVITA' CULTURALI

CENTRO DI RESPONSABILITA'	ACCERTAMENTO TOTALE SECONDO IL BILANCIO	ENTRATE PROVENIENTI DAL PATRIMONIO		ENTRATE DEPURATE DEI MOVIMENTI PATRIMONIALI
		DIMINUZIONI DI ATTIVITA'	AUMENTI DI PASSIVITA'	
SEGRETERIATO GENERALE	72.073.224,68	0,00	0,00	72.073.224,68
ARCHIVI	9.998.812,88	0,00	0,00	9.998.812,88
TOTALE AMMINISTRAZIONE 14	82.072.037,56	0,00	0,00	82.072.037,56

(C) DIMOSTRAZIONE DI CONCORDANZA
TRA GLI ACCERTAMENTI DI COMPETENZA DEL BILANCIO ED IL CONTO DEL PATRIMONIO
RIPARTIZIONE PER AMMINISTRAZIONE - CENTRO DI RESPONSABILITA'
ESERCIZIO FINANZIARIO 2003
ENTRATE

AMMINISTRAZIONE : 15 - MINISTERO DELLA SALUTE

CENTRO DI RESPONSABILITA'	ACCERTAMENTO TOTALE SECONDO IL BILANCIO	ENTRATE PROVENIENTI DAL PATRIMONIO		ENTRATE DEPURATE DEI MOVIMENTI PATRIMONIALI
		DIMINUZIONI DI ATTIVITA'	AUMENTI DI PASSIVITA'	
TUTELA DELLA SALUTE UMANA, DELLA SANITA' PUBBLICA VETERINARIA E DEI RAPPORTI INTERNAZIONALI	159.907.681,79	0,00	0,00	159.907.681,79
ORDINAMENTO SANITARIO, RICERCA ED ORGANIZZAZIONE DEL MINISTERO	592.400,29	0,00	0,00	592.400,29
TOTALE AMMINISTRAZIONE 15	160.500.082,08	0,00	0,00	160.500.082,08

**(C) DIMOSTRAZIONE DI CONCORDANZA
TRA GLI ACCERTAMENTI DI COMPETENZA DEL BILANCIO ED IL CONTO DEL PATRIMONIO
RIPARTIZIONE PER AMMINISTRAZIONE - CENTRO DI RESPONSABILITA'**

ESERCIZIO FINANZIARIO 2003

SPESE

AMMINISTRAZIONE : 02 - MINISTERO DELL'ECONOMIA E DELLE FINANZE

CENTRO DI RESPONSABILITA'	ACCERTAMENTO TOTALE SECONDO IL BILANCIO	SPESE COSTITUENTI INCREMENTI DI PATRIMONIO		SPESE DEPURATE DEI MOVIMENTI PATRIMONIALI
		AUMENTI DI ATTIVITA'	DIMINUZIONI DI PASSIVITA'	
GABINETTO E UFFICI DI DIRETTA COLLABORAZIONE ALL'OPERA DEL MINISTRO	44.467.212,30	172.714,80	1.541,86	44.292.955,64
AMMINISTRAZIONE GENERALE DEL PERSONALE E DEI SERVIZI	1.822.851.907,55	4.404.678,48	74.965,91	1.818.372.263,16
TESORO	332.428.838.491,98	9.393.042.279,26	224.801.853.371,64	98.233.942.841,08
RAGIONERIA GENERALE DELLO STATO	101.064.525.859,19	686.283,57	1.325.856.101,10	99.737.983.474,52
POLITICHE DI SVILUPPO E DI COESIONE	1.096.922.731,22	202.492,65	19.714.218,98	1.077.006.019,59
POLITICHE FISCALI	49.478.274.535,02	2.556.402,60	245.710.062,58	49.230.008.069,84
GUARDIA DI FINANZA	2.994.569.122,12	15.489.539,81	6.880.605,61	2.972.198.976,70
AVVOCATURA GENERALE DELLO STATO	138.466.039,54	316.231,02	123.173,29	138.026.635,23
SERVIZI TECNICI NAZIONALI	132.386,48	0,00	0,00	132.386,48
SERVIZIO PER LA GESTIONE DELLE SPESE RESIDUALI	366.774.219,11	1.380.442,73	49.177.017,95	316.216.758,43
CAPITOLI DI ALTRE AMMINISTRAZIONI	0,00	554,00	0,00	-554,00
TOTALE AMMINISTRAZIONE 02	489.435.822.504,51	9.418.251.618,92	226.449.391.058,92	253.568.179.826,67

**(C) DIMOSTRAZIONE DI CONCORDANZA
TRA GLI ACCERTAMENTI DI COMPETENZA DEL BILANCIO ED IL CONTO DEL PATRIMONIO
RIPARTIZIONE PER AMMINISTRAZIONE - CENTRO DI RESPONSABILITA'**

ESERCIZIO FINANZIARIO 2003

SPESE

AMMINISTRAZIONE : 03 - MINISTERO DELLE ATTIVITA' PRODUTTIVE

CENTRO DI RESPONSABILITA'	ACCERTAMENTO TOTALE SECONDO IL BILANCIO	SPESE COSTITUENTI INCREMENTI DI PATRIMONIO		SPESE DEPURATE DEI MOVIMENTI PATRIMONIALI
		AUMENTI DI ATTIVITA'	DIMINUZIONI DI PASSIVITA'	
GABINETTO E UFFICI DI DIRETTA COLLABORAZIONE ALL'OPERA DEL MINISTRO	14.407.486,72	83.264,58	11.621,25	14.312.600,89
MERCATO	76.224.735,35	85.150,23	123.667,87	76.015.917,25
IMPRESE	4.277.321.229,66	152.146,44	23.001.216,25	4.254.167.866,97
RETI ENERGETICHE	212.239.321,21	81.251,08	214.220,75	211.943.849,38
INTERNAZIONALIZZAZIONE	362.408.367,76	30.861,20	2.540.471,29	359.837.035,27
TOTALE AMMINISTRAZIONE 03	4.942.601.140,70	432.673,53	25.891.197,41	4.916.277.269,76

**(C) DIMOSTRAZIONE DI CONCORDANZA
TRA GLI ACCERTAMENTI DI COMPETENZA DEL BILANCIO ED IL CONTO DEL PATRIMONIO
RIPARTIZIONE PER AMMINISTRAZIONE - CENTRO DI RESPONSABILITA'**

ESERCIZIO FINANZIARIO 2003

SPESE

AMMINISTRAZIONE : 04 - MINISTERO DEL LAVORO E DELLE POLITICHE SOCIALI

CENTRO DI RESPONSABILITA'	ACCERTAMENTO TOTALE SECONDO IL BILANCIO	SPESE COSTITUENTI INCREMENTI DI PATRIMONIO		SPESE DEPURATE DEI MOVIMENTI PATRIMONIALI
		AUMENTI DI ATTIVITA'	DIMINUZIONI DI PASSIVITA'	
GABINETTO E UFFICI DI DIRETTA COLLABORAZIONE ALL'OPERA DEL MINISTRO	10.272.830,47	127.690,19	0,00	10.145.140,28
POLITICHE DEL LAVORO E DELL'OCCUPAZIONE E TUTELA DEI LAVORATORI	2.010.098.596,43	1.299.574,98	5.581.008,25	2.003.218.013,20
POLITICHE SOCIALI E PREVIDENZIALI	63.545.944.908,08	64.791,50	366.999.153,66	63.178.880.962,92
TOTALE AMMINISTRAZIONE 04	65.566.316.334,98	1.492.056,67	372.580.161,91	65.192.244.116,40

**(C) DIMOSTRAZIONE DI CONCORDANZA
TRA GLI ACCERTAMENTI DI COMPETENZA DEL BILANCIO ED IL CONTO DEL PATRIMONIO
RIPARTIZIONE PER AMMINISTRAZIONE - CENTRO DI RESPONSABILITA'**

ESERCIZIO FINANZIARIO 2003

SPESE

AMMINISTRAZIONE : 05 - MINISTERO DELLA GIUSTIZIA

CENTRO DI RESPONSABILITA'	ACCERTAMENTO TOTALE SECONDO IL BILANCIO	SPESE COSTITUENTI INCREMENTI DI PATRIMONIO		SPESE DEPURATE DEI MOVIMENTI PATRIMONIALI
		AUMENTI DI ATTIVITA'	DIMINUZIONI DI PASSIVITA'	
GABINETTO E UFFICI DI DIRETTA COLLABORAZIONE ALL'OPERA DEL MINISTRO	41.509.947,49	153.176,19	0,00	41.356.771,30
AFFARI DI GIUSTIZIA	327.234.387,26	193.419,56	243.860,84	326.797.106,86
ORGANIZZAZIONE GIUDIZIARIA, DEL PERSONALE E DEI SERVIZI	3.447.556.614,55	13.379.096,33	5.941.254,36	3.428.236.263,86
AMMINISTRAZIONE PENITENZIARIA	2.652.094.994,77	758.996,19	1.575.261,30	2.649.760.737,28
GIUSTIZIA MINORILE	131.853.053,28	1.070.006,99	1.887.147,59	128.895.898,70
TOTALE AMMINISTRAZIONE 05	6.600.248.997,35	15.554.695,26	9.647.524,09	6.575.046.778,00

**(C) DIMOSTRAZIONE DI CONCORDANZA
TRA GLI ACCERTAMENTI DI COMPETENZA DEL BILANCIO ED IL CONTO DEL PATRIMONIO
RIPARTIZIONE PER AMMINISTRAZIONE - CENTRO DI RESPONSABILITA'**

ESERCIZIO FINANZIARIO 2003

SPESE

AMMINISTRAZIONE : 06 - MINISTERO DEGLI AFFARI ESTERI

CENTRO DI RESPONSABILITA'	ACCERTAMENTO TOTALE SECONDO IL BILANCIO	SPESE COSTITUENTI INCREMENTI DI PATRIMONIO		SPESE DEPURATE DEI MOVIMENTI PATRIMONIALI
		AUMENTI DI ATTIVITA'	DIMINUZIONI DI PASSIVITA'	
GABINETTO E UFFICI DI DIRETTA COLLABORAZIONE ALL'OPERA DEL MINISTRO	9.960.800,18	68.560,26	0,00	9.892.239,92
SEGRETERIA GENERALE	23.309.231,55	160.693,05	596,15	23.147.942,35
CERIMONIALE DIPLOMATICO DELLA REPUBBLICA	8.282.644,83	3.564,00	0,00	8.279.080,83
ISPETTORATO GENERALE DEL MINISTERO E DEGLI UFFICI ALL'ESTERO	3.766.052,11	15.236,10	0,00	3.750.816,01
PERSONALE	23.808.518,60	42.055,20	0,00	23.766.463,40
AFFARI AMMINISTRATIVI, BILANCIO E PATRIMONIO	767.559.646,08	574.334,53	179.150,63	766.806.160,92
STAMPA E INFORMAZIONE	22.264.527,65	5.751,67	0,00	22.258.775,98
INFORMATICA, COMUNICAZIONI E CIFRA	32.109.454,08	1.467.285,91	346.521,86	30.295.646,31
COOPERAZIONE ALLO SVILUPPO	639.958.181,35	331.293,17	26.481.504,28	613.145.383,90
PROMOZIONE E COOPERAZIONE CULTURALE	190.161.605,79	34.517,48	961.230,34	189.165.857,97
ITALIANI ALL'ESTERO E POLITICHE MIGRATORIE	106.034.042,78	32.646,22	0,00	106.001.396,56
AFFARI POLITICI MULTILATERALI E DIRITTI UMANI	253.051.300,03	30.888,00	0,00	253.020.412,03
COOPERAZIONE ECONOMICA E FINANZIARIA MULTILATERALE	59.861.680,61	28.782,27	0,00	59.832.898,34
ISTITUTO DIPLOMATICO	3.119.969,91	16.617,24	1.913,77	3.101.438,90
PAESI DELL'EUROPA	56.532.934,28	9.187,99	5.819.033,84	50.704.712,45
PAESI DELLE AMERICHE	7.207.564,31	8.669,14	0,00	7.198.895,17
PAESI DEL MEDITERRANEO E DEL MEDIO ORIENTE	57.910.888,42	7.677,00	0,00	57.903.211,42

**(C) DIMOSTRAZIONE DI CONCORDANZA
TRA GLI ACCERTAMENTI DI COMPETENZA DEL BILANCIO ED IL CONTO DEL PATRIMONIO
RIPARTIZIONE PER AMMINISTRAZIONE - CENTRO DI RESPONSABILITA'**

ESERCIZIO FINANZIARIO 2003

SPESE

AMMINISTRAZIONE : 06 - MINISTERO DEGLI AFFARI ESTERI

CENTRO DI RESPONSABILITA'	ACCERTAMENTO TOTALE SECONDO IL BILANCIO	SPESE COSTITUENTI INCREMENTI DI PATRIMONIO		SPESE DEPURATE DEI MOVIMENTI PATRIMONIALI
		AUMENTI DI ATTIVITA'	DIMINUZIONI DI PASSIVITA'	
PAESI DELL'AFRICA SUB SAHARIANA	9.982.372,02	10.929,60	0,00	9.971.442,42
PAESI DELL'ASIA, DELL'OCEANIA, DEL PACIFICO E L'ANTARTIDE	2.611.869,93	9.819,45	0,00	2.602.050,48
INTEGRAZIONE EUROPEA	37.680.438,63	6.415,20	0,00	37.674.023,43
TOTALE AMMINISTRAZIONE 06	2.315.173.723,14	2.864.923,48	33.789.950,87	2.278.518.848,79

**(C) DIMOSTRAZIONE DI CONCORDANZA
TRA GLI ACCERTAMENTI DI COMPETENZA DEL BILANCIO ED IL CONTO DEL PATRIMONIO
RIPARTIZIONE PER AMMINISTRAZIONE - CENTRO DI RESPONSABILITA'**

ESERCIZIO FINANZIARIO 2003

SPESE

AMMINISTRAZIONE : 07 - MINISTERO DELL'ISTRUZIONE, DELL'UNIVERSITA' E DELLA RICERCA

CENTRO DI RESPONSABILITA'	ACCERTAMENTO TOTALE SECONDO IL BILANCIO	SPESE COSTITUENTI INCREMENTI DI PATRIMONIO		SPESE DEPURATE DEI MOVIMENTI PATRIMONIALI
		AUMENTI DI ATTIVITA'	DIMINUZIONI DI PASSIVITA'	
GABINETTO ED UFFICI DI DIRETTA COLLABORAZIONE ALL'OPERA DEL MINISTRO	21.536.304,08	118.703,42	2.769.086,64	18.648.514,02
SVILUPPO DELL'ISTRUZIONE	90.539.962,72	163.815,03	1.999.392,56	88.376.755,13
SERVIZI NEL TERRITORIO	201.835.180,74	272.842,73	46.509.286,70	155.053.051,31
SERVIZIO AFFARI ECONOMICO FINANZIARI	343.776.296,96	59.128,18	166.638,50	343.550.530,28
SERVIZIO AUTOMAZIONE INFORMATICA	26.775.233,89	37.441,33	0,00	26.737.792,56
SERVIZIO PER LA COMUNICAZIONE	22.166.101,33	21.240,67	0,00	22.144.860,66
UFFICIO SCOLASTICO REGIONALE PER LA LOMBARDIA	5.337.720.380,30	74.997,28	0,00	5.337.645.383,02
UFFICIO SCOLASTICO REGIONALE PER IL PIEMONTE	2.638.453.307,19	12.474,83	0,00	2.638.440.832,36
UFFICIO SCOLASTICO REGIONALE PER LA LIGURIA	890.354.822,51	10.584,68	0,00	890.344.237,83
UFFICIO SCOLASTICO REGIONALE PER IL VENETO	2.831.440.471,78	68.477,94	0,00	2.831.371.993,84
UFFICIO SCOLASTICO REGIONALE PER L'EMILIA ROMAGNA	2.245.772.877,44	55.674,86	0,00	2.245.717.202,58
UFFICIO SCOLASTICO REGIONALE PER IL FRIULI- VENEZIA- GIULIA	758.512.801,08	6.697,09	0,00	758.506.103,99
UFFICIO SCOLASTICO REGIONALE PER LA TOSCANA	2.207.958.867,82	25.275,09	0,00	2.207.933.592,73
UFFICIO SCOLASTICO REGIONALE PER L'UMBRIA	608.821.400,46	21.283,32	0,00	608.800.117,14
UFFICIO SCOLASTICO REGIONALE PER IL LAZIO	3.720.313.936,40	96.495,27	0,00	3.720.217.441,13
UFFICIO SCOLASTICO REGIONALE PER LE MARCHE	1.067.911.307,59	4.685,02	2.040.521,20	1.065.866.101,37
UFFICIO SCOLASTICO REGIONALE PER IL MOLISE	296.104.751,03	680,00	0,00	296.104.071,03

**(C) DIMOSTRAZIONE DI CONCORDANZA
TRA GLI ACCERTAMENTI DI COMPETENZA DEL BILANCIO ED IL CONTO DEL PATRIMONIO
RIPARTIZIONE PER AMMINISTRAZIONE - CENTRO DI RESPONSABILITA'**

ESERCIZIO FINANZIARIO 2003

SPESE

AMMINISTRAZIONE : 07 - MINISTERO DELL'ISTRUZIONE, DELL'UNIVERSITA' E DELLA RICERCA

CENTRO DI RESPONSABILITA'	ACCERTAMENTO TOTALE SECONDO IL BILANCIO	SPESE COSTITUENTI INCREMENTI DI PATRIMONIO		SPESE DEPURATE DEI MOVIMENTI PATRIMONIALI
		AUMENTI DI ATTIVITA'	DIMINUZIONI DI PASSIVITA'	
UFFICIO SCOLASTICO REGIONALE PER L'ABRUZZO	1.007.167.477,69	7.105,96	1.847.882,79	1.005.312.488,94
UFFICIO SCOLASTICO REGIONALE PER LA PUGLIA	3.362.127.206,24	19.722,24	0,00	3.362.107.484,00
UFFICIO SCOLASTICO REGIONALE PER LA CAMPANIA	5.259.194.867,06	27.533,46	0,00	5.259.167.333,60
UFFICIO SCOLASTICO REGIONALE PER LA BASILICATA	584.020.289,40	112,82	0,00	584.020.176,58
UFFICIO SCOLASTICO REGIONALE PER LA CALABRIA	2.073.495.649,67	46.784,67	0,00	2.073.448.865,00
UFFICIO SCOLASTICO REGIONALE PER LA SARDEGNA	1.400.055.066,17	13.679,20	0,00	1.400.041.386,97
UFFICIO SCOLASTICO REGIONALE PER LA SICILIA	4.338.209.217,92	27.274,85	0,00	4.338.181.943,07
PROGRAMMAZIONE, COORDINAMENTO E AFFARI ECONOMICI	10.197.274.895,62	90.067.950,08	115.158.721,24	9.992.048.224,30
AFFARI GENERALI E SISTEMA INFORMATIVO	339.193.506,58	535.817,30	1.594.192,50	337.063.496,78
STUDI E DOCUMENTAZIONE	1.786.831,55	7.622,40	600.707,57	1.178.501,58
TOTALE AMMINISTRAZIONE 07	51.872.519.011,22	91.804.099,72	172.686.429,70	51.608.028.481,80

**(C) DIMOSTRAZIONE DI CONCORDANZA
TRA GLI ACCERTAMENTI DI COMPETENZA DEL BILANCIO ED IL CONTO DEL PATRIMONIO
RIPARTIZIONE PER AMMINISTRAZIONE - CENTRO DI RESPONSABILITA'**

ESERCIZIO FINANZIARIO 2003

SPESE

AMMINISTRAZIONE : 08 - MINISTERO DELL'INTERNO

CENTRO DI RESPONSABILITA'	ACCERTAMENTO TOTALE SECONDO IL BILANCIO	SPESE COSTITUENTI INCREMENTI DI PATRIMONIO		SPESE DEPURATE DEI MOVIMENTI PATRIMONIALI
		AUMENTI DI ATTIVITA'	DIMINUZIONI DI PASSIVITA'	
GABINETTO E UFFICI DI DIRETTA COLLABORAZIONE ALL'OPERA DEL MINISTRO	93.289.313,18	1.867.824,47	0,00	91.421.488,71
AFFARI INTERNI E TERRITORIALI	16.669.230.869,45	2.779.163,08	297.469,51	16.666.154.236,86
VIGILI DEL FUOCO SOCCORSO PUBBLICO E DIFESA CIVILE	1.469.562.727,40	32.676.729,66	3.709.095,97	1.433.176.901,77
LIBERTA' CIVILI E IMMIGRAZIONE	301.447.019,65	146.948,88	614.122,73	300.685.948,04
PUBBLICA SICUREZZA	6.853.962.722,80	47.281.744,50	11.881.914,46	6.794.799.063,84
CAPITOLI DI ALTRE AMMINISTRAZIONI	0,00	2.431,99	0,00	-2.431,99
TOTALE AMMINISTRAZIONE 08	25.387.492.652,48	84.754.842,58	16.502.602,67	25.286.235.207,23

**(C) DIMOSTRAZIONE DI CONCORDANZA
TRA GLI ACCERTAMENTI DI COMPETENZA DEL BILANCIO ED IL CONTO DEL PATRIMONIO
RIPARTIZIONE PER AMMINISTRAZIONE - CENTRO DI RESPONSABILITA'**

ESERCIZIO FINANZIARIO 2003

SPESE

AMMINISTRAZIONE : 09 - MINISTERO DELL'AMBIENTE E DELLA TUTELA DEL TERRITORIO

CENTRO DI RESPONSABILITA'	ACCERTAMENTO TOTALE SECONDO IL BILANCIO	SPESE COSTITUENTI INCREMENTI DI PATRIMONIO		SPESE DEPURATE DEI MOVIMENTI PATRIMONIALI
		AUMENTI DI ATTIVITA'	DIMINUZIONI DI PASSIVITA'	
GABINETTO E UFFICI DI DIRETTA COLLABORAZIONE ALL'OPERA DEL MINISTRO	318.260.243,71	15.008,65	80.270,71	318.164.964,35
SVILUPPO SOSTENIBILE, POLITICHE DEL PERSONALE E AFFARI GENERALI	312.537.152,82	48.599,91	10.173.657,31	302.314.895,60
PROTEZIONE AMBIENTALE	96.222.816,11	20.164,15	976.568,16	95.226.083,80
ASSETTO DEI VALORI AMBIENTALI DEL TERRITORIO	789.915.651,74	37.023,30	13.030.301,30	776.848.327,14
RISORSE IDRICHE	170.031.920,17	17.204,86	42.080.998,07	127.933.717,24
TOTALE AMMINISTRAZIONE 09	1.686.967.784,55	138.000,87	66.341.795,55	1.620.487.988,13

**(C) DIMOSTRAZIONE DI CONCORDANZA
TRA GLI ACCERTAMENTI DI COMPETENZA DEL BILANCIO ED IL CONTO DEL PATRIMONIO
RIPARTIZIONE PER AMMINISTRAZIONE - CENTRO DI RESPONSABILITA'**

ESERCIZIO FINANZIARIO 2003

SPESE

AMMINISTRAZIONE : 10 - MINISTERO DELLE INFRASTRUTTURE E DEI TRASPORTI

CENTRO DI RESPONSABILITA'	ACCERTAMENTO TOTALE SECONDO IL BILANCIO	SPESE COSTITUENTI INCREMENTI DI PATRIMONIO		SPESE DEPURATE DEI MOVIMENTI PATRIMONIALI
		AUMENTI DI ATTIVITA'	DIMINUZIONI DI PASSIVITA'	
GABINETTO E UFFICI DI DIRETTA. COLLABORAZIONE ALL'OPERA DEL MINISTRO	174.610.755,02	126.702,29	0,00	174.484.052,73
COORDINAMENTO DELLO SVILUPPO DEL TERRITORIO, POLITICHE DEL PERSONALE E AFFARI GENERALI	769.578.213,90	980.419,53	6.272.361,64	762.325.432,73
OPERE PUBBLICHE ED EDILIZIA	1.675.075.626,89	124.669,07	88.917.041,32	1.586.033.916,50
NAVIGAZIONE E TRASPORTO MARITTIMO E AEREO	1.692.269.360,11	101.520,91	19.987.651,70	1.672.180.187,50
TRASPORTI TERRESTRI E SISTEMI INFORMATIVI E STATISTICI	2.497.150.418,81	112.166.108,86	8.054.109,96	2.376.930.199,99
CAPITANERIE DI PORTO	522.419.641,07	7.713.752,55	1.968.090,21	512.737.798,31
CONSIGLIO SUPERIORE DEI LAVORI PUBBLICI	2.549.486,84	82.834,04	0,00	2.466.652,80
TOTALE AMMINISTRAZIONE 10	7.333.653.502,64	121.296.007,25	125.199.254,83	7.087.158.240,56

**(C) DIMOSTRAZIONE DI CONCORDANZA
TRA GLI ACCERTAMENTI DI COMPETENZA DEL BILANCIO ED IL CONTO DEL PATRIMONIO
RIPARTIZIONE PER AMMINISTRAZIONE - CENTRO DI RESPONSABILITA'**

ESERCIZIO FINANZIARIO 2003

SPESE

AMMINISTRAZIONE : 11 - MINISTERO DELLE COMUNICAZIONI

CENTRO DI RESPONSABILITA'	ACCERTAMENTO TOTALE SECONDO IL BILANCIO	SPESE COSTITUENTI INCREMENTI DI PATRIMONIO		SPESE DEPURATE DEI MOVIMENTI PATRIMONIALI
		AUMENTI DI ATTIVITA'	DIMINUZIONI DI PASSIVITA'	
GABINETTO E UFFICI DI DIRETTA COLLABORAZIONE ALL'OPERA DEL MINISTRO	9.911.086,79	97.585,09	0,00	9.813.501,70
SEGRETERIATO GENERALE	12.584.117,60	147.626,66	0,00	12.436.490,94
AFFARI GENERALI E PERSONALE	53.023.649,47	321.090,74	175.008,51	52.527.550,22
CONCESSIONI E AUTORIZZAZIONI	148.859.041,16	29.710,18	760.442,22	148.068.888,76
PIANIFICAZIONE E GESTIONE DELLE FREQUENZE	9.067.230,67	612.113,03	0,00	8.455.117,64
REGOLAMENTAZIONE E QUALITA' DEI SERVIZI	2.450.401,58	8.187,10	0,00	2.442.214,48
ISTITUTO SUPERIORE COMUNICAZIONI E TECNOLOGIE DELL'INFORMAZIONE	22.985.672,99	222.887,18	0,00	22.762.785,81
TOTALE AMMINISTRAZIONE 11	258.881.200,26	1.439.199,98	935.450,73	256.506.549,55

(C) DIMOSTRAZIONE DI CONCORDANZA
TRA GLI ACCERTAMENTI DI COMPETENZA DEL BILANCIO ED IL CONTO DEL PATRIMONIO
RIPARTIZIONE PER AMMINISTRAZIONE - CENTRO DI RESPONSABILITA'
ESERCIZIO FINANZIARIO 2003
SPESE

AMMINISTRAZIONE : 12 - MINISTERO DELLA DIFESA

CENTRO DI RESPONSABILITA'	ACCERTAMENTO TOTALE SECONDO IL BILANCIO	SPESE COSTITUENTI INCREMENTI DI PATRIMONIO		SPESE DEPURATE DEI MOVIMENTI PATRIMONIALI
		AUMENTI DI ATTIVITA'	DIMINUZIONI DI PASSIVITA'	
GABINETTO E UFFICI DI DIRETTA COLLABORAZIONE ALL'OPERA DEL MINISTRO	156.044.401,85	284.882,68	42.401,11	155.717.118,06
LEVA, RECLUTAMENTO OBBLIGATORIO, MILITARIZZAZIONE, MOBILITAZIONE CIVILE E CORPI	35.613.991,33	128.011,38	929,62	35.485.050,33
ARMAMENTI NAVALI	857.225.964,59	20.706.512,46	12.392.780,82	824.126.671,31
ARMAMENTI AERONAUTICI	1.896.426.882,52	121.030.477,33	54.408.133,10	1.720.988.272,09
TELECOMUNICAZIONI, INFORMATICA E TECNOLOGIE AVANZATE	505.860.555,92	32.944.254,26	6.462.845,22	466.453.456,44
LAVORI E DEMANIO	424.069.221,29	12.796.613,04	2.446.165,43	408.826.442,82
SANITA' MILITARE	86.101.454,77	14.622.468,70	132.051,17	71.346.934,90
ONORANZE AI CADUTI IN GUERRA	9.268.632,59	178.905,83	102.444,67	8.987.282,09
BILANCIO E AFFARI FINANZIARI	131.894.590,59	642.666,80	1.601,02	131.250.322,77
ARMA DEI CARABINIERI	4.771.581.742,05	131.045.909,28	5.110.191,73	4.635.425.641,04
PERSONALE MILITARE	7.686.366.833,87	27.791.429,92	323.091,07	7.658.252.312,88
PERSONALE CIVILE	1.137.687.413,47	255.189,72	155.575,36	1.137.276.648,39
ARMAMENTI TERRESTRI	687.668.744,33	217.831.599,39	11.346.028,08	458.491.116,86
COMMISSARIATO E SERVIZI GENERALI	1.088.859.913,37	126.867.890,11	6.214.089,90	955.777.933,36
ESERCITO ITALIANO	581.845.742,51	159.522.273,29	610.429,31	421.713.039,91
MARINA MILITARE	292.105.647,88	67.538.667,04	1.096.428,69	223.470.552,15
AERONAUTICA MILITARE	847.380.812,10	29.263.693,67	67.897.138,44	750.219.979,99

**(C) DIMOSTRAZIONE DI CONCORDANZA
TRA GLI ACCERTAMENTI DI COMPETENZA DEL BILANCIO ED IL CONTO DEL PATRIMONIO
RIPARTIZIONE PER AMMINISTRAZIONE - CENTRO DI RESPONSABILITA'**

ESERCIZIO FINANZIARIO 2003

SPESE

AMMINISTRAZIONE : 12- MINISTERO DELLA DIFESA

CENTRO DI RESPONSABILITA'	ACCERTAMENTO TOTALE SECONDO IL BILANCIO	SPESE COSTITUENTI INCREMENTI DI PATRIMONIO		SPESE DEPURATE DEI MOVIMENTI PATRIMONIALI
		AUMENTI DI ATTIVITA'	DIMINUZIONI DI PASSIVITA'	
GESTIONE DEGLI ENTI DELL'AREA TECNICO-INDUSTRIALE	24.528.293,26	2.354.137,05	22.930,69	22.151.225,52
TOTALE AMMINISTRAZIONE 12	21.220.530.838,29	965.805.581,95	168.765.255,43	20.085.960.000,91

**(C) DIMOSTRAZIONE DI CONCORDANZA
TRA GLI ACCERTAMENTI DI COMPETENZA DEL BILANCIO ED IL CONTO DEL PATRIMONIO
RIPARTIZIONE PER AMMINISTRAZIONE - CENTRO DI RESPONSABILITA'**

ESERCIZIO FINANZIARIO 2003

SPESE

AMMINISTRAZIONE : 13 - MINISTERO DELLE POLITICHE AGRICOLE E FORESTALI

CENTRO DI RESPONSABILITA'	ACCERTAMENTO TOTALE SECONDO IL BILANCIO	SPESE COSTITUENTI INCREMENTI DI PATRIMONIO		SPESE DEPURATE DEI MOVIMENTI PATRIMONIALI
		AUMENTI DI ATTIVITA'	DIMINUZIONI DI PASSIVITA'	
GABINETTO E UFFICI DI DIRETTA COLLABORAZIONE ALL'OPERA DEL MINISTRO	11.304.230,31	10.821,23	5.164,57	11.288.244,51
DIPARTIMENTO DELLE POLITICHE DI MERCATO	70.950.015,69	372.677,60	1.107.718,71	69.469.619,38
DIPARTIMENTO DELLA QUALITA' DEI PRODOTTI AGROALIMENTARI E DEI SERVIZI	1.092.278.545,39	5.690.682,75	237.914.962,07	848.672.900,57
ISPETTORATO CENTRALE REPRESSIONE FRODI	38.629.553,67	54.479,02	86.148,47	38.488.926,18
CORPO FORESTALE DELLO STATO	463.395.857,04	4.736.765,23	12.711.770,07	445.947.321,74
TOTALE AMMINISTRAZIONE 13	1.676.558.202,10	10.865.425,83	251.825.763,89	1.413.867.012,38

**(C) DIMOSTRAZIONE DI CONCORDANZA
TRA GLI ACCERTAMENTI DI COMPETENZA DEL BILANCIO ED IL CONTO DEL PATRIMONIO
RIPARTIZIONE PER AMMINISTRAZIONE - CENTRO DI RESPONSABILITA'**

ESERCIZIO FINANZIARIO 2003

SPESE

AMMINISTRAZIONE : 14 - MINISTERO PER I BENI E LE ATTIVITA' CULTURALI

CENTRO DI RESPONSABILITA'	ACCERTAMENTO TOTALE SECONDO IL BILANCIO	SPESE COSTITUENTI INCREMENTI DI PATRIMONIO		SPESE DEPURATE DEI MOVIMENTI PATRIMONIALI
		AUMENTI DI ATTIVITA'	DIMINUZIONI DI PASSIVITA'	
GABINETTO E UFFICI DI DIRETTA COLLABORAZIONE ALL'OPERA DEL MINISTRO	16.484.672,33	279.377,02	5.485,04	16.199.810,27
SEGRETARIATO GENERALE	264.191.948,30	655.086,80	15.989.970,41	247.546.891,09
BENI LIBRARI E ISTITUTI CULTURALI	277.767.549,10	11.452.192,31	802.569,33	265.512.787,46
BENI ARCHEOLOGICI	596.378.094,23	1.000.117,18	878.164,46	594.499.812,59
ARCHIVI	219.843.906,60	1.492.556,92	276.479,64	218.074.870,04
BENI ARCHITETTONICI E PAESAGGIO	434.406.290,98	474.566,53	6.184,63	433.925.539,82
SPETTACOLO DAL VIVO	525.172.774,11	51.080,05	7.662.053,96	517.459.640,10
CINEMA	105.157.753,00	7.050,00	49.628,56	105.101.074,44
PATRIMONIO STORICO, ARTISTICO E DEMOETNOANTROPOLOGICO	291.183.053,88	517.393,18	42.549,81	290.623.110,89
ARCHITETTURA E ARTE CONTEMPORANEE	21.499.847,07	232.858,49	0,00	21.266.988,58
TOTALE AMMINISTRAZIONE 14	2.752.085.889,60	16.162.278,48	25.713.085,84	2.710.210.525,28

**(C) DIMOSTRAZIONE DI CONCORDANZA
TRA GLI ACCERTAMENTI DI COMPETENZA DEL BILANCIO ED IL CONTO DEL PATRIMONIO
RIPARTIZIONE PER AMMINISTRAZIONE - CENTRO DI RESPONSABILITA'**

ESERCIZIO FINANZIARIO 2003

SPESE

AMMINISTRAZIONE : 15 - MINISTERO DELLA SALUTE

CENTRO DI RESPONSABILITA'	ACCERTAMENTO TOTALE SECONDO IL BILANCIO	SPESE COSTITUENTI INCREMENTI DI PATRIMONIO		SPESE DEPURATE DEI MOVIMENTI PATRIMONIALI
		AUMENTI DI ATTIVITA'	DIMINUZIONI DI PASSIVITA'	
GABINETTO ED UFFICI DI DIRETTA COLLABORAZIONE ALL'OPERA DEL MINISTRO	10.913.205,27	411.717,52	0,00	10.501.487,75
ORDINAMENTO SANITARIO, RICERCA ED ORGANIZZAZIONE DEL MINISTERO	746.120.811,32	1.500.687,77	12.892.249,32	731.727.874,23
TUTELA DELLA SALUTE UMANA, DELLA SANITA' PUBBLICA VETERINARIA E DEI RAPPORTI INTERNAZIONALI	616.911.120,49	668.241,03	5.410.595,95	610.832.283,51
TOTALE AMMINISTRAZIONE 15	1.373.945.137,08	2.580.646,32	18.302.845,27	1.353.061.645,49

(D) DIMOSTRAZIONE DI CONCORDANZA TRA GLI ACCERTAMENTI DI COMPETENZA DEL BILANCIO ED IL CONTO DEL PATRIMONIO
 COMPARAZIONE - PER AMMINISTRAZIONE/FUNZIONI OBIETTIVO - DELLE GESTIONI PATRIMONIALI CON QUELLE FINANZIARIE DI COMPETENZA

ESERCIZIO 2003

AMMINISTRAZIONE: 02 MINISTERO DELL'ECONOMIA E DELLE FINANZE

FUNZIONI OBIETTIVO	ACCERTAMENTO TOTALE SECONDO IL BILANCIO	AUMENTI DI ATTIVITA'	DIMINUIZIONI DI PASSIVITA'	SPESE DEPURATE DEI MOVIMENTI PATRIMONIALI
1. SERVIZI GENERALI DELLE PUBBLICHE AMMINISTRAZIONI	459.108.147.047,84	5.585.177.102,84	221.922.042.654,86	231.600.927.290,14
1.1. ORGANI ESECUTIVI E LEGISLATIVI, ATTIVITA' FINANZIARIE E FISCALI E AFFARI ESTERI	86.092.953.358,87	5.144.711.449,48	621.928.434,86	80.326.313.474,53
1.1.1. ORGANI ESECUTIVI E LEGISLATIVI	2.988.115.574,22	11.313.384,42	151.239.776,71	2.825.562.413,09
1.1.1.1. ORGANI COSTITUZIONALI	1.540.326.142,43	857.950,73	0,00	1.539.488.191,70
1.1.1.2. ORGANI A RILEVANZA COSTITUZIONALE	1.425.168.214,09	10.333.439,59	150.216.578,39	1.264.618.196,11
1.1.1.3. COMMISSARIATI DI GOVERNO	0,00	0,00	0,00	0,00
1.1.1.4. SUPPORTO ALL'ATTIVITA' DI GOVERNO	0,00	0,00	0,00	0,00
1.1.1.91. SUPPORTO ALL'ATTIVITA' ISTITUZIONALE DELL'AMMINISTRAZIONE	22.621.217,70	121.994,10	1.023.198,32	21.476.025,28
1.1.2. AFFARI FINANZIARI E FISCALI	83.092.984.712,76	5.133.398.065,06	470.688.658,15	77.488.897.989,55
1.1.2.1. PROGRAMMAZIONE ECONOMICO FINANZIARIA	0,00	0,00	0,00	0,00
1.1.2.2. COESIONE E RIEQUILIBRIO TERRITORIALE	0,00	0,00	0,00	0,00

(D) DIMOSTRAZIONE DI CONCORDANZA TRA GLI ACCERTAMENTI DI COMPETENZA DEL BILANCIO ED IL CONTO DEL PATRIMONIO
 COMPARAZIONE - PER AMMINISTRAZIONE/FUNZIONI OBIETTIVO - DELLE GESTIONI PATRIMONIALI CON QUELLE FINANZIARIE DI COMPETENZA

ESERCIZIO 2003

AMMINISTRAZIONE: 02 MINISTERO DELL'ECONOMIA E DELLE FINANZE

FUNZIONI OBIETTIVO	ACCERTAMENTO TOTALE SECONDO IL BILANCIO	AUMENTI DI ATTIVITA' IL BILANCIO	DIMINUZIONI DI PASSIVITA'	SPESE DEPURATE DEI MOVIMENTI PATRIMONIALI
1.1.2.3. POLITICHE DI BILANCIO	10.584.939.010,95	1.005.885,17	88.890,95	10.583.844.234,83
1.1.2.4. VIGILANZA SULLA SPESA PUBBLICA	1.155.592.418,46	5.489.920,39	27.674,82	1.150.074.823,24
1.1.2.7. EMISSIONE E GESTIONE DEL DEBITO PUBBLICO	6.291.806.183,57	5.110.024.689,54	27.171.631,00	1.154.609.863,03
1.1.2.8. GESTIONE E DIMISSIONE DI ENTI E DI IMPRESE	9.989.735.224,28	665.360,68	408.443.931,46	9.580.625.932,15
1.1.2.21. GESTIONE DEI TRIBUTI	31.545.108.029,38	0,00	3.394.004,70	31.541.714.024,68
1.1.2.22. PREVENZIONE E REPRESSIONE DELLE VIOLAZIONI AGLI OBBLIGHI TRIBUTARI	4.380.675.915,54	4.152.448,43	2.783.703,68	4.373.739.763,43
1.1.2.23. SERVIZI AI CITTADINI, ALLE IMPRESE ED AGLI ENTI LOCALI	119.314,29	0,00	0,00	119.314,29
1.1.2.24. FUNZIONE GIURISDIZIONALE TRIBUTARIA	0,00	0,00	0,00	0,00
1.1.2.26. REGOLAZIONE E COORDINAMENTO DEL SISTEMA DELLA FISCALITA'	11.083.880.605,35	2.042.589,46	619.947,31	11.081.218.068,58
1.1.2.27. COORDINAMENTO E RACCORDO NORME DI CONTABILITA' PUBBLICA	9.312.065,16	97.667,20	2.402,46	9.211.995,50
1.1.2.28. VIGILANZA DELLO STATO IN MATERIA DI GESTIONI FINANZIARIE PUBBLICHE	205.165.647,83	1.427.180,32	45.646,71	203.692.820,80

(D) DIMOSTRAZIONE DI CONCORDANZA TRA GLI ACCERTAMENTI DI COMPETENZA DEL BILANCIO ED IL CONTO DEL PATRIMONIO
 COMPARAZIONE - PER AMMINISTRAZIONE/FUNZIONI OBIETTIVO - DELLE GESTIONI PATRIMONIALI CON QUELLE FINANZIARIE DI COMPETENZA

ESERCIZIO 2003

AMMINISTRAZIONE : 02 MINISTERO DELL'ECONOMIA E DELLE FINANZE

FUNZIONI OBIETTIVO	ACCERTAMENTO TOTALE SECONDO IL BILANCIO	AUMENTI DI ATTIVITA'	DIMINUZIONI DI PASSIVITA'	SPESE DEPURATE DEI MOVIMENTI PATRIMONIALI
1.1.2.29. RISORSE DA ASSEGNARE AL DI FUORI DELLA PA	25.444,45	0,00	0,00	25.444,45
1.1.2.91. SUPPORTO ALL'ATTIVITA' ISTITUZIONALE DELL'AMMINISTRAZIONE	5.800.702.627,28	8.475.364,39	27.759.576,27	5.764.467.686,62
1.1.2.92. INDIRIZZO POLITICO	2.045.922.226,22	16.959,47	351.248,79	2.045.554.017,96
1.1.3. AFFARI ESTERI	11.853.071,89	0,00	0,00	11.853.071,89
1.1.3.2. POLITICA ESTERA E SICUREZZA INTERNAZIONALE	11.853.071,89	0,00	0,00	11.853.071,89
1.2. AIUTI ECONOMICI INTERNAZIONALI	260.492.191,89	245.197.661,89	0,00	15.294.530,00
1.2.1. AIUTI ECONOMICI AI PAESI IN VIA DI SVILUPPO ED IN TRANSIZIONE	27.230.396,00	20.000.000,00	0,00	7.230.396,00
1.2.1.1. COOPERAZIONE ALLO SVILUPPO IN AMBITO BILATERALE	27.230.396,00	20.000.000,00	0,00	7.230.396,00
1.2.2. AIUTI ECONOMICI EROGATI ATTRAVERSO ORGANISMI INTERNAZIONALI	233.261.795,89	225.197.661,89	0,00	8.064.134,00
1.2.2.1. COOPERAZIONE ALLO SVILUPPO IN AMBITO MULTILATERALE	233.261.795,89	225.197.661,89	0,00	8.064.134,00
1.3. SERVIZI GENERALI	11.268.195.176,82	191.135.991,47	49.454.209,15	11.027.604.976,20

(D) DIMOSTRAZIONE DI CONCORDANZA TRA GLI ACCERTAMENTI DI COMPETENZA DEL BILANCIO ED IL CONTO DEL PATRIMONIO
 COMPARAZIONE - PER AMMINISTRAZIONE/FUNZIONI OBIETTIVO - DELLE GESTIONI PATRIMONIALI CON QUELLE FINANZIARIE DI COMPETENZA

ESERCIZIO 2003

AMMINISTRAZIONE: 02 MINISTERO DELL'ECONOMIA E DELLE FINANZE

FUNZIONI OBIETTIVO	ACCERTAMENTO TOTALE SECONDO IL BILANCIO	AUMENTI DI ATTIVITA'	DIMINUZIONI DI PASSIVITA'	SPESE DEPURATE DEI MOVIMENTI PATRIMONIALI
1.3.1. SERVIZI GENERALI DEL PERSONALE	28.313.281,99	4.185,82	11.245.704,95	17.063.391,22
1.3.1.3. TRATTAMENTO GIURIDICO ED ECONOMICO NELLE AMMINISTRAZIONI PUBBLICHE	0,00	0,00	0,00	0,00
1.3.1.91. SUPPORTO ALL'ATTIVITA' ISTITUZIONALE DELL'AMMINISTRAZIONE	28.313.281,99	4.185,82	11.245.704,95	17.063.391,22
1.3.2. SERVIZI DI PROGRAMMAZIONE	6.896.335.244,77	186.045.573,71	4.595.941,08	6.643.693.729,98
1.3.2.1. PROGRAMMAZIONE ECONOMICA FINANZIARIA	2.271.640.002,20	22.954.617,72	4.164.611,40	2.244.520.773,08
1.3.2.2. COESIONE E RIEQUILIBRIO TERRITORIALE	2.897.716.123,45	86.258.122,81	222.956,13	2.811.235.044,51
1.3.2.91. SUPPORTO ALL'ATTIVITA' ISTITUZIONALE DELL'AMMINISTRAZIONE	1.666.979.119,12	78.832.833,18	208.373,56	1.587.937.912,39
1.3.3. SERVIZI STATISTICI	157.715.810,00	0,00	0,00	157.715.810,00
1.3.3.1. SISTEMA STATISTICO NAZIONALE	157.715.810,00	0,00	0,00	157.715.810,00
1.3.4. ALTRI SERVIZI	4.245.830.840,06	3.086.231,94	33.612.563,12	4.209.132.045,01
1.3.4.1. MONETAZIONE	1.121.039.331,03	153.244,73	483.998,41	1.120.402.087,89

(D) DIMOSTRAZIONE DI CONCORDANZA TRA GLI ACCERTAMENTI DI COMPETENZA DEL BILANCIO ED IL CONTO DEL PATRIMONIO
COMPARAZIONE - PER AMMINISTRAZIONE/FUNZIONI OBIETTIVO - DELLE GESTIONI PATRIMONIALI CON QUELLE FINANZIARIE DI COMPETENZA

ESERCIZIO 2003

AMMINISTRAZIONE: 02 MINISTERO DELL'ECONOMIA E DELLE FINANZE

FUNZIONI OBIETTIVO	ACCERTAMENTO TOTALE SECONDO IL BILANCIO	AUMENTI DI ATTIVITA'	DIMINUZIONI DI PASSIVITA'	SPESE DEPURATE DEI MOVIMENTI PATRIMONIALI
1.3.4.2. PREVENZIONE E REPRESSIONE DELLE ATTIVITA' ILLEGALI O PERICOLOSE	6.155.523,97	0,00	0,00	6.155.523,97
1.3.4.7. APPROVVIGIONAMENTI PER LE AMMINISTRAZIONI PUBBLICHE	313.408.891,64	45.848,84	32.829.900,87	280.533.141,93
1.3.4.9. ALTRE ATTIVITA' DIRETTE E SERVIZI DI SUPPORTO AD ALTRE AMMINISTRAZIONI	2.233.681.585,91	800.465,21	175.333,28	2.232.705.787,42
1.3.4.91. SUPPORTO ALL'ATTIVITA' ISTITUZIONALE DELL'AMMINISTRAZIONE	571.545.507,51	2.086.673,15	123.330,57	569.335.503,79
1.6. SERVIZI PUBBLICI GENERALI NON ALTRIMENTI CLASSIFICABILI	23.712.126.405,53	4.132.000,00	147.104.465,30	23.560.889.940,23
1.6.1. SERVIZI PUBBLICI GENERALI NON ALTRIMENTI CLASSIFICABILI	23.712.126.405,53	4.132.000,00	147.104.465,30	23.560.889.940,23
1.6.1.1. SERVIZI ELETTORALI	53.308.211,35	0,00	0,00	53.308.211,35
1.6.1.3. RAPPORTI CON ENTI TERRITORIALI	0,00	0,00	0,00	0,00
1.6.1.4. RISORSE DA ASSEGNARE NELL'AMBITO DELLA PA	23.628.856.875,03	4.132.000,00	147.095.313,08	23.477.629.561,95
1.6.1.5. SOSTEGNO AL GARANTE PER LA TUTELA DELLE PERSONE E DI ALTRI SOGGETTI RISPETTO AL TRATTAMENTO DEI DATI	15.926.166,93	0,00	0,00	15.926.166,93
1.6.1.6. INFORMAZIONE E COMUNICAZIONE ISTITUZIONALE	0,00	0,00	0,00	0,00

(D) DIMOSTRAZIONE DI CONCORDANZA TRA GLI ACCERTAMENTI DI COMPETENZA DEL BILANCIO ED IL CONTO DEL PATRIMONIO
 COMPARAZIONE - PER AMMINISTRAZIONE/FUNZIONI OBIETTIVO - DELLE GESTIONI PATRIMONIALI CON QUELLE FINANZIARIE DI COMPETENZA

ESERCIZIO 2003

AMMINISTRAZIONE: 02 MINISTERO DELL'ECONOMIA E DELLE FINANZE

FUNZIONI OBIETTIVO	ACCERTAMENTO TOTALE SECONDO IL BILANCIO	AUMENTI DI ATTIVITA'	DIMINUIZIONI DI PASSIVITA'	SPESE DEPURATE DEI MOVIMENTI PATRIMONIALI
1.6.1.9. POLITICHE PER LE PARI OPPORTUNITA'	9.152,22	0,00	9.152,22	0,00
1.6.1.91. SUPPORTO ALL'ATTIVITA' ISTITUZIONALE DELL'AMMINISTRAZIONE	14.026.000,00	0,00	0,00	14.026.000,00
1.7. TRANSAZIONI RELATIVE AL DEBITO PUBBLICO	277.703.497.602,30	0,00	220.635.528.093,29	57.067.969.509,01
1.7.1. TRANSAZIONI RELATIVE AL DEBITO PUBBLICO	277.703.497.602,30	0,00	220.635.528.093,29	57.067.969.509,01
1.7.1.1. ONERI DEL DEBITO PUBBLICO	277.703.497.602,30	0,00	220.635.528.093,29	57.067.969.509,01
1.8. TRASFERIMENTI A CARATTERE GENERALE TRA DIVERSI LIVELLI DI AMMINISTRAZIONE	60.070.882.312,43	0,00	468.027.452,26	59.602.854.860,17
1.8.1. TRASFERIMENTI A CARATTERE GENERALE TRA DIVERSI LIVELLI DI AMMINISTRAZIONE	60.070.882.312,43	0,00	468.027.452,26	59.602.854.860,17
1.8.1.1. TRASFERIMENTI AGLI ENTI TERRITORIALI	60.070.882.312,43	0,00	468.027.452,26	59.602.854.860,17
2. DIFESA	2.830.422.158,56	674.131,09	10.292.870,39	2.819.455.157,09
2.1. DIFESA MILITARE	197.115.335,75	674.131,09	422.320,68	196.018.883,98
2.1.1. DIFESA MILITARE	197.115.335,75	674.131,09	422.320,68	196.018.883,98

(D) DIMOSTRAZIONE DI CONCORDANZA TRA GLI ACCERTAMENTI DI COMPETENZA DEL BILANCIO ED IL CONTO DEL PATRIMONIO
 COMPARAZIONE - PER AMMINISTRAZIONE/FUNZIONI OBIETTIVO - DELLE GESTIONI PATRIMONIALI CON QUELLE FINANZIARIE DI COMPETENZA

ESERCIZIO 2003

AMMINISTRAZIONE: 02 MINISTERO DELL'ECONOMIA E DELLE FINANZE

FUNZIONI OBIETTIVO	ACCERTAMENTO TOTALE SECONDO IL BILANCIO	AUMENTI DI ATTIVITA'	DIMINUIZIONI DI PASSIVITA'	SPESE DEPURATE DEI MOVIMENTI PATRIMONIALI
2.1.1.1. PREDISPOSIZIONE DELLO STRUMENTO MILITARE	139.402.471,37	461.246,16	269.220,22	138.672.004,99
2.1.1.91. SUPPORTO ALL'ATTIVITA' ISTITUZIONALE DELL'AMMINISTRAZIONE	57.712.864,38	212.884,93	153.100,45	57.346.879,00
2.2. DIFESA CIVILE	2.633.306.822,81	0,00	9.870.549,71	2.623.436.273,10
2.2.1. DIFESA CIVILE	2.633.306.822,81	0,00	9.870.549,71	2.623.436.273,10
2.2.1.1. INTERVENTI PER PUBBLICHE CALAMITA'	2.500.094.018,54	0,00	9.757.745,44	2.490.336.273,10
2.2.1.3. VOLONTARIATO DI PROTEZIONE CIVILE	121.104.494,09	0,00	104.494,09	121.000.000,00
2.2.1.91. SUPPORTO ALL'ATTIVITA' ISTITUZIONALE DELL'AMMINISTRAZIONE	12.108.310,18	0,00	8.310,18	12.100.000,00
3. ORDINE PUBBLICO E SICUREZZA	1.297.376.734,19	4.412.294,40	2.353.563,40	1.290.610.876,39
3.1. SERVIZI DI POLIZIA	1.268.385.694,48	4.412.294,40	2.353.563,40	1.261.619.836,68
3.1.1. SERVIZI DI POLIZIA	1.268.385.694,48	4.412.294,40	2.353.563,40	1.261.619.836,68
3.1.1.3. CONTRASTO ALLA CRIMINALITA' ORGANIZZATA E COMUNE	142.795,80	188,43	0,00	142.607,37

(D) DIMOSTRAZIONE DI CONCORDANZA TRA GLI ACCERTAMENTI DI COMPETENZA DEL BILANCIO ED IL CONTO DEL PATRIMONIO
 COMPARAZIONE - PER AMMINISTRAZIONE/FUNZIONI OBIETTIVO - DELLE GESTIONI PATRIMONIALI CON QUELLE FINANZIARIE DI COMPETENZA

ESERCIZIO 2003

AMMINISTRAZIONE : 02 MINISTERO DELL'ECONOMIA E DELLE FINANZE

FUNZIONI OBIETTIVO	ACCERTAMENTO TOTALE SECONDO IL BILANCIO	AUMENTI DI ATTIVITA'	DIMINUZIONI DI PASSIVITA'	SPESE DEPURATE DEI MOVIMENTI PATRIMONIALI
3.1.1.7. PREDISPOSIZIONE DELLO STRUMENTO PER L'ORDINE E LA SICUREZZA PUBBLICA	947.308.535,02	3.020.733,45	1.486.244,46	942.801.557,11
3.1.1.91. SUPPORTO ALL'ATTIVITA' ISTITUZIONALE DELL'AMMINISTRAZIONE	320.934.363,65	1.391.372,51	867.318,94	318.675.672,20
3.3. TRIBUNALI	14.495.519,86	0,00	0,00	14.495.519,86
3.3.1. TRIBUNALI	14.495.519,86	0,00	0,00	14.495.519,86
3.3.1.4. INFRASTRUTTURE PER LA GIUSTIZIA	14.495.519,86	0,00	0,00	14.495.519,86
3.4. CARCERI	14.495.519,86	0,00	0,00	14.495.519,86
3.4.1. CARCERI	14.495.519,86	0,00	0,00	14.495.519,86
3.4.1.3. INFRASTRUTTURE PENITENZIARIE	14.495.519,86	0,00	0,00	14.495.519,86
4. AFFARI ECONOMICI	45.598.281.573,68	4.026.922.386,37	1.942.976.802,93	39.628.382.384,38
4.1. AFFARI GENERALI ECONOMICI, COMMERCIALI E DEL LAVORO	20.640.750.496,43	92.917.822,21	344.824.416,34	20.203.008.257,88
4.1.1. AFFARI GENERALI ECONOMICI E COMMERCIALI	20.285.221.612,49	92.917.822,21	60.951.650,90	20.131.352.139,36

(D) DIMOSTRAZIONE DI CONCORDANZA TRA GLI ACCERTAMENTI DI COMPETENZA DEL BILANCIO ED IL CONTO DEL PATRIMONIO
 COMPARAZIONE - PER AMMINISTRAZIONE/FUNZIONI OBIETTIVO - DELLE GESTIONI PATRIMONIALI CON QUELLE FINANZIARIE DI COMPETENZA

ESERCIZIO 2003

AMMINISTRAZIONE: 02 MINISTERO DELL'ECONOMIA E DELLE FINANZE

FUNZIONI OBIETTIVO	ACCERTAMENTO TOTALE SECONDO IL BILANCIO	AUMENTI DI ATTIVITA'	DIMINUIZIONI DI PASSIVITA'	SPESE DEPURATE DEI MOVIMENTI PATRIMONIALI
4.1.1.1. POLITICA ECONOMICA E COOPERAZIONE SCIENTIFICA E TECNOLOGICA IN AMBITO INTERNAZIONALE	621.068.978,31	44.203,70	2.402,46	621.022.372,15
4.1.1.2. ATTUAZIONE E COORDINAMENTO IN AMBITO INTERNAZIONALE DELLA POLITICA COMMERCIALE,	353.012.194,00	92.481.121,00	0,00	260.531.073,00
4.1.1.4. POLITICA ECONOMICA IN AMBITO UNIONE EUROPEA	17.536.238.914,62	113.463,46	246.804,12	17.537.878.647,03
4.1.1.6. VIGILANZA SUGLI OPERATORI E SUI MERCATI FINANZIARI	1.647.236.226,75	245.676,83	1.249.577,10	1.645.740.972,81
4.1.1.8. BANCHE ED ISTITUTI DI CREDITO	121.664.644,90	0,00	59.373.306,48	62.291.338,42
4.1.1.9. TUTELA DEL MERCATO E DEI CONSUMATORI	293.084,63	742,86	35.657,40	256.684,38
4.1.1.10. METEOROLOGIA, IDROGRAFIA E CARTOGRAFIA	52.954,59	0,00	0,00	52.954,59
4.1.1.91. SUPPORTO ALL'ATTIVITA' ISTITUZIONALE DELL'AMMINISTRAZIONE	3.654.614,70	32.614,36	43.903,34	3.578.097,00
4.1.2. AFFARI GENERALI DEL LAVORO	355.528.883,94	0,00	283.872.765,44	71.656.118,50
4.1.2.1. SOSTEGNO AL MERCATO DEL LAVORO	345.225.952,86	0,00	274.060.084,36	71.165.868,50
4.1.2.5. POLITICA COOPERATIVA	10.302.931,08	0,00	9.812.681,08	490.250,00

(D) DIMOSTRAZIONE DI CONCORDANZA TRA GLI ACCERTAMENTI DI COMPETENZA DEL BILANCIO ED IL CONTO DEL PATRIMONIO
 COMPARAZIONE - PER AMMINISTRAZIONE/FUNZIONI OBIETTIVO - DELLE GESTIONI PATRIMONIALI CON QUELLE FINANZIARIE DI COMPETENZA

ESERCIZIO 2003

AMMINISTRAZIONE: 02 MINISTERO DELL'ECONOMIA E DELLE FINANZE

FUNZIONI OBIETTIVO	ACCERTAMENTO TOTALE SECONDO IL BILANCIO	AUMENTI DI ATTIVITA'	DIMINUZIONI DI PASSIVITA'	SPESE DEPURATE DEI MOVIMENTI PATRIMONIALI
4.2. AGRICOLTURA, SILVICOLTURA, PESCA E CACCIA	1.532.991.764,05	0,00	67.102,25	1.532.924.661,80
4.2.1. AGRICOLTURA	1.092.242.437,69	0,00	4.775,89	1.092.237.661,80
4.2.1.4. INCENTIVAZIONE NEL SETTORE AGRICOLO ED AGROINDUSTRIALE	1.092.242.437,69	0,00	4.775,89	1.092.237.661,80
4.2.2. SILVICOLTURA	440.749.326,36	0,00	62.326,36	440.687.000,00
4.2.2.1. REGOLAMENTAZIONE E VIGILANZA DEL SETTORE DELLA SILVICOLTURA	349.937.000,00	0,00	0,00	349.937.000,00
4.2.2.2. PROTEZIONE DELLE AREE BOSCHIVE	90.812.326,36	0,00	62.326,36	90.750.000,00
4.3. COMBUSTIBILI ED ENERGIA	86.321.143,43	0,00	0,00	86.321.143,43
4.3.2. PETROLIO E GAS NATURALI	86.321.143,43	0,00	0,00	86.321.143,43
4.3.2.4. METANIZZAZIONE	86.321.143,43	0,00	0,00	86.321.143,43
4.4. ATTIVITA' ESTRATTIVE, MANIFATTURIERE ED EDILIZIE	5.869.919.300,90	113.995,20	0,00	5.869.805.305,70
4.4.2. ATTIVITA' MANIFATTURIERE	5.869.919.300,90	113.995,20	0,00	5.869.805.305,70

(D) DIMOSTRAZIONE DI CONCORDANZA TRA GLI ACCERTAMENTI DI COMPETENZA DEL BILANCIO ED IL CONTO DEL PATRIMONIO
 COMPARAZIONE - PER AMMINISTRAZIONE/FUNZIONI OBIETTIVO - DELLE GESTIONI PATRIMONIALI CON QUELLE FINANZIARIE DI COMPETENZA

ESERCIZIO 2003

AMMINISTRAZIONE: 02 MINISTERO DELL'ECONOMIA E DELLE FINANZE

FUNZIONI OBIETTIVO	ACCERTAMENTO TOTALE SECONDO IL BILANCIO	AUMENTI DI ATTIVITA'	DIMINUIZIONI DI PASSIVITA'	SPESE DEPURATE DEI MOVIMENTI PATRIMONIALI
4.4.2.3. INCENTIVAZIONE DEL SETTORE INDUSTRIALE	5.800.368.826,92	113.995,20	0,00	5.800.254.831,72
4.4.2.4. INDUSTRIA NAVALMECCANICA ED ARMATORIALE	43.898.835,98	0,00	0,00	43.898.835,98
4.4.2.5. INCENTIVAZIONE DEL SETTORE ARTIGIANALE	25.651.638,00	0,00	0,00	25.651.638,00
4.5. TRASPORTI	9.084.900.510,04	3.933.835.773,17	1.412.399.104,51	3.738.665.632,36
4.5.1. TRASPORTI SU STRADA	295.256.615,31	0,00	106.926.207,72	188.330.407,59
4.5.1.2. AUTOTRASPORTO	235.174.984,30	0,00	86.968.189,27	148.206.795,03
4.5.1.4. STRADE ED AUTOSTRADE	60.081.631,01	0,00	19.958.018,45	40.123.612,56
4.5.2. TRASPORTI PER VIE D'ACQUA	877.977,00	0,00	0,00	877.977,00
4.5.2.5. LAVORO MARITTIMO E PORTUALE	877.977,00	0,00	0,00	877.977,00
4.5.3. TRASPORTI SU ROTAIA	8.773.272.210,73	3.933.835.773,17	1.305.472.896,79	3.533.963.540,77
4.5.3.1. RETE NAZIONALE	8.715.402.665,46	3.933.835.773,17	1.294.648.079,16	3.486.918.813,13

(D) DIMOSTRAZIONE DI CONCORDANZA TRA GLI ACCERTAMENTI DI COMPETENZA DEL BILANCIO ED IL CONTO DEL PATRIMONIO
 COMPARAZIONE - PER AMMINISTRAZIONE/FUNZIONI OBIETTIVO - DELLE GESTIONI PATRIMONIALI CON QUELLE FINANZIARIE DI COMPETENZA

ESERCIZIO 2003

AMMINISTRAZIONE: 02 MINISTERO DELL'ECONOMIA E DELLE FINANZE

FUNZIONI OBIETTIVO	ACCERTAMENTO TOTALE SECONDO IL BILANCIO	AUMENTI DI ATTIVITA'	DIMINUIZIONI DI PASSIVITA'	SPESE DEPURATE DEI MOVIMENTI PATRIMONIALI
4.5.3.3. METROPOLITANE ED ALTRI SISTEMI DI TRASPORTO RAPIDO DI MASSA	57.869.545,27	0,00	10.824.817,63	47.044.727,64
4.5.4. TRASPORTI AEREI	15.493.707,00	0,00	0,00	15.493.707,00
4.5.4.1. REGOLAMENTAZIONE E VIGILANZA DELLA NAVIGAZIONE AEREA	15.493.707,00	0,00	0,00	15.493.707,00
4.6. COMUNICAZIONI	1.140.989.904,74	0,00	185.685.532,25	955.304.372,49
4.6.1. COMUNICAZIONI	1.140.989.904,74	0,00	185.685.532,25	955.304.372,49
4.6.1.1. TELECOMUNICAZIONI	341.640.726,74	0,00	185.685.532,25	155.955.194,49
4.6.1.5. COMUNICAZIONI POSTALI	799.349.178,00	0,00	0,00	799.349.178,00
4.7. ALTRI SETTORI	153.072.466,00	0,00	0,00	153.072.466,00
4.7.1. DISTRIBUZIONE COMMERCIALE, CONSERVAZIONE E MAGAZZINAGGIO	90.000.000,00	0,00	0,00	90.000.000,00
4.7.1.1. ATTIVITA' E DISTRIBUZIONE COMMERCIALE	90.000.000,00	0,00	0,00	90.000.000,00
4.7.3. TURISMO	63.072.466,00	0,00	0,00	63.072.466,00

(D) DIMOSTRAZIONE DI CONCORDANZA TRA GLI ACCERTAMENTI DI COMPETENZA DEL BILANCIO ED IL CONTO DEL PATRIMONIO
 COMPARAZIONE - PER AMMINISTRAZIONE/FUNZIONI OBIETTIVO - DELLE GESTIONI PATRIMONIALI CON QUELLE FINANZIARIE DI COMPETENZA

ESERCIZIO 2003

AMMINISTRAZIONE: 02 MINISTERO DELL'ECONOMIA E DELLE FINANZE

FUNZIONI OBIETTIVO	ACCERTAMENTO TOTALE SECONDO IL BILANCIO	AUMENTI DI ATTIVITA'	DIMINUIZIONI DI PASSIVITA'	SPESE DEPURATE DEI MOVIMENTI PATRIMONIALI
4.7.3.1. VALORIZZAZIONE E SVILUPPO SISTEMA TURISTICO	63.072.466,00	0,00	0,00	63.072.466,00
4.8. RICERCA E SVILUPPO PER GLI AFFARI ECONOMICI	22.156.165,00	0,00	0,00	22.156.165,00
4.8.1. RICERCA E SVILUPPO PER GLI AFFARI GENERALI ECONOMICI, COMMERCIALI E DEL LAVORO	22.156.165,00	0,00	0,00	22.156.165,00
4.8.1.51. RICERCA NEL SETTORE ECONOMICO	22.156.165,00	0,00	0,00	22.156.165,00
4.8.5. RICERCA E SVILUPPO PER TRASPORTI	0,00	0,00	0,00	0,00
4.8.5.53. RICERCA PER IL TRASPORTO AEREO	0,00	0,00	0,00	0,00
4.9. AFFARI ECONOMICI NON ALTRIMENTI CLASSIFICABILI	7.067.179.823,09	54.795,80	647,58	7.067.124.379,72
4.9.1. AFFARI ECONOMICI NON ALTRIMENTI CLASSIFICABILI	7.067.179.823,09	54.795,80	647,58	7.067.124.379,72
4.9.1.91. SUPPORTO ALL'ATTIVITA' ISTITUZIONALE DELL'AMMINISTRAZIONE	1.450.141.322,20	17.638,70	138,77	1.450.123.544,73
4.9.1.92. INDIRIZZO POLITICO	5.617.038.500,90	37.157,09	508,81	5.617.000.834,99
5. PROTEZIONE DELL'AMBIENTE	239.128.128,94	0,00	55.719.013,89	183.409.115,05

(D) DIMOSTRAZIONE DI CONCORDANZA TRA GLI ACCERTAMENTI DI COMPETENZA DEL BILANCIO ED IL CONTO DEL PATRIMONIO
 COMPARAZIONE - PER AMMINISTRAZIONE/FUNZIONI OBIETTIVO - DELLE GESTIONI PATRIMONIALI CON QUELLE FINANZIARIE DI COMPETENZA

ESERCIZIO 2003

AMMINISTRAZIONE: 02 MINISTERO DELL'ECONOMIA E DELLE FINANZE

FUNZIONI OBIETTIVO	ACCERTAMENTO TOTALE SECONDO IL BILANCIO	AUMENTI DI ATTIVITA'	DIMINUZIONI DI PASSIVITA'	SPESE DEPURATE DEI MOVIMENTI PATRIMONIALI
5.2. TRATTAMENTO DELLE ACQUE REFLUE	0,00	0,00	0,00	0,00
5.2.1. TRATTAMENTO DELLE ACQUE REFLUE	0,00	0,00	0,00	0,00
5.2.1.1. TRATTAMENTO E SMALTIMENTO ACQUE REFLUE CIVILI	0,00	0,00	0,00	0,00
5.3. RIDUZIONE DELL'INQUINAMENTO	118.825.343,18	0,00	55.719.013,89	63.106.329,29
5.3.1. RIDUZIONE DELL'INQUINAMENTO	118.825.343,18	0,00	55.719.013,89	63.106.329,29
5.3.1.2. INQUINAMENTO DEL MARE	84.247.608,18	0,00	55.719.013,89	28.526.594,29
5.3.1.4. INQUINAMENTO ATMOSFERICO	34.577.735,00	0,00	0,00	34.577.735,00
5.4. PROTEZIONE DELLE BIODIVERSITA' E DEI BENI PAESAGGISTICI	120.302.785,76	0,00	0,00	120.302.785,76
5.4.1. PROTEZIONE DELLE BIODIVERSITA' E DEI BENI PAESAGGISTICI	120.302.785,76	0,00	0,00	120.302.785,76
5.4.1.1. TUTELA E CONSERVAZIONE DELLA FAUNA E DELLA FLORA	0,00	0,00	0,00	0,00
5.4.1.2. BENI AMBIENTALI E PAESAGGISTICI	120.272.336,86	0,00	0,00	120.272.336,86

(D) DIMOSTRAZIONE DI CONCORDANZA TRA GLI ACCERTAMENTI DI COMPETENZA DEL BILANCIO ED IL CONTO DEL PATRIMONIO
 COMPARAZIONE - PER AMMINISTRAZIONE/FUNZIONI OBIETTIVO - DELLE GESTIONI PATRIMONIALI CON QUELLE FINANZIARIE DI COMPETENZA

ESERCIZIO 2003

AMMINISTRAZIONE: 02 MINISTERO DELL'ECONOMIA E DELLE FINANZE

FUNZIONI OBIETTIVO	ACCERTAMENTO TOTALE SECONDO IL BILANCIO	AUMENTI DI ATTIVITA'	DIMINUZIONI DI PASSIVITA'	SPESE DEPURATE DEI MOVIMENTI PATRIMONIALI
5.4.1.4. ASSETTO IDROGEOLOGICO	30.448,89	0,00	0,00	30.448,89
5.4.1.91. SUPPORTO ALL'ATTIVITA' ISTITUZIONALE DELL'AMMINISTRAZIONE	0,00	0,00	0,00	0,00
6. ABITAZIONI E ASSETTO TERRITORIALE	1.235.991.199,86	0,00	675.902.670,32	560.088.529,54
6.1. SVILUPPO DELLE ABITAZIONI	113.724.208,12	0,00	0,00	113.724.208,12
6.1.1. SVILUPPO DELLE ABITAZIONI	113.724.208,12	0,00	0,00	113.724.208,12
6.1.1.1. EDILIZIA ABITATIVA E RESIDENZIALE	113.724.208,12	0,00	0,00	113.724.208,12
6.2. ASSETTO TERRITORIALE	755.798.019,22	0,00	555.792.699,91	200.005.319,31
6.2.1. ASSETTO TERRITORIALE	755.798.019,22	0,00	555.792.699,91	200.005.319,31
6.2.1.1. ASSETTO URBANISTICO E RIQUALIFICAZIONE URBANA	755.798.019,22	0,00	555.792.699,91	200.005.319,31
6.3. APPROVVIGIONAMENTO IDRICO	366.468.972,52	0,00	120.109.970,41	246.359.002,11
6.3.1. APPROVVIGIONAMENTO IDRICO	366.468.972,52	0,00	120.109.970,41	246.359.002,11

(D) DIMOSTRAZIONE DI CONCORDANZA TRA GLI ACCERTAMENTI DI COMPETENZA DEL BILANCIO ED IL CONTO DEL PATRIMONIO
 COMPARAZIONE - PER AMMINISTRAZIONE/FUNZIONI OBIETTIVO - DELLE GESTIONI PATRIMONIALI CON QUELLE FINANZIARIE DI COMPETENZA

ESERCIZIO 2003

AMMINISTRAZIONE : 02 MINISTERO DELL'ECONOMIA E DELLE FINANZE

FUNZIONI OBIETTIVO	ACCERTAMENTO TOTALE SECONDO IL BILANCIO	AUMENTI DI ATTIVITA'	DIMINUIZIONI DI PASSIVITA'	SPESE DEPURATE DEI MOVIMENTI PATRIMONIALI
6.3.1.1. ACQUEDOTTI	65.453.860,38	0,00	0,00	65.453.860,38
6.3.1.2. UTILIZZO RISORSE IDRICHE	301.015.112,14	0,00	120.109.970,41	180.905.141,73
6.3.1.91. SUPPORTO ALL'ATTIVITA' ISTITUZIONALE DELL'AMMINISTRAZIONE	0,00	0,00	0,00	0,00
7. SANITA'	9.810.032.004,17	0,00	1.082.936.505,51	8.727.095.498,66
7.2. SERVIZI NON OSPEDALIERI	0,00	0,00	0,00	0,00
7.2.2. SERVIZI MEDICI SPECIALISTICI	0,00	0,00	0,00	0,00
7.2.2.1. CONSULTORI FAMILIARI	0,00	0,00	0,00	0,00
7.6. SANITA' NON AL TRIMENTI CLASSIFICABILE	9.810.032.004,17	0,00	1.082.936.505,51	8.727.095.498,66
7.6.1. SANITA' NON AL TRIMENTI CLASSIFICABILE	9.810.032.004,17	0,00	1.082.936.505,51	8.727.095.498,66
7.6.1.2. PROGRAMMAZIONE IN MATERIA SANITARIA	8.718.307.888,87	0,00	729.703.677,54	7.988.604.211,33
7.6.1.4. INFRASTRUTTURE SANITARIE	1.091.724.115,30	0,00	353.232.827,97	738.491.287,33

(D) DIMOSTRAZIONE DI CONCORDANZA TRA GLI ACCERTAMENTI DI COMPETENZA DEL BILANCIO ED IL CONTO DEL PATRIMONIO
 COMPARAZIONE - PER AMMINISTRAZIONE/FUNZIONI OBIETTIVO - DELLE GESTIONI PATRIMONIALI CON QUELLE FINANZIARIE DI COMPETENZA

ESERCIZIO 2003

AMMINISTRAZIONE: 02 MINISTERO DELL'ECONOMIA E DELLE FINANZE

FUNZIONI OBIETTIVO	ACCERTAMENTO TOTALE SECONDO IL BILANCIO	AUMENTI DI ATTIVITA'	DIMINUZIONI DI PASSIVITA'	SPESE DEPURATE DEI MOVIMENTI PATRIMONIALI
8. ATTIVITA' RICREATIVE, CULTURALI E DI CULTO	6.215.695.361,27	0,00	158.171.466,50	6.057.523.894,77
8.1. ATTIVITA' RICREATIVE	3.889.360.763,00	0,00	0,00	3.889.360.763,00
8.1.1. ATTIVITA' RICREATIVE	3.889.360.763,00	0,00	0,00	3.889.360.763,00
8.1.1.1. GIOCHI, CONCORSI E LOTTERIE	3.706.288.297,00	0,00	0,00	3.706.288.297,00
8.1.1.2. ATTIVITA' RICREATIVE	183.072.466,00	0,00	0,00	183.072.466,00
8.2. ATTIVITA' CULTURALI	8.500.000,00	0,00	0,00	8.500.000,00
8.2.1. ATTIVITA' CULTURALI	8.500.000,00	0,00	0,00	8.500.000,00
8.2.1.2. BENI ARCHITETTONICI E MONUMENTALI	0,00	0,00	0,00	0,00
8.2.1.6. VIGILANZA, PREVENZIONE E REPRESSIONE IN MATERIA DI PATRIMONIO CULTURALE	8.500.000,00	0,00	0,00	8.500.000,00
8.3. SERVIZI RADIOTELEVISIVI E DI EDITORIA	2.195.920.323,05	0,00	158.171.466,50	2.037.748.856,55
8.3.1. SERVIZI RADIOTELEVISIVI E DI EDITORIA	2.195.920.323,05	0,00	158.171.466,50	2.037.748.856,55

(D) DIMOSTRAZIONE DI CONCORDANZA TRA GLI ACCERTAMENTI DI COMPETENZA DEL BILANCIO ED IL CONTO DEL PATRIMONIO
 COMPARAZIONE - PER AMMINISTRAZIONE/FUNZIONI OBIETTIVO - DELLE GESTIONI PATRIMONIALI CON QUELLE FINANZIARIE DI COMPETENZA

ESERCIZIO 2003

AMMINISTRAZIONE: 02 MINISTERO DELL'ECONOMIA E DELLE FINANZE

FUNZIONI OBIETTIVO	ACCERTAMENTO TOTALE SECONDO IL BILANCIO	AUMENTI DI ATTIVITA'	DIMINUZIONI DI PASSIVITA'	SPESE DEPURATE DEI MOVIMENTI PATRIMONIALI
8.3.1.2. EDITORIA	616.513.437,44	0,00	29.971.466,50	586.541.970,94
8.3.1.4. VIGILANZA, PREVENZIONE E REPRESSIONE IN MATERIA DI RADIODIFFUSIONE ED EDITORIA	1.534.000.000,00	0,00	128.200.000,00	1.405.800.000,00
8.3.1.5. SOSTEGNO AL GARANTE PER LA RADIODIFFUSIONE ED EDITORIA	45.406.885,61	0,00	0,00	45.406.885,61
8.4. SERVIZI DI CULTO E ALTRI SERVIZI PER LE COMUNITA'	121.914.275,22	0,00	0,00	121.914.275,22
8.4.1. SERVIZI DI CULTO E ALTRI SERVIZI PER LE COMUNITA'	121.914.275,22	0,00	0,00	121.914.275,22
8.4.1.3. FONDO EDIFICI DI CULTO	16.381.495,41	0,00	0,00	16.381.495,41
8.4.1.4. SOSTEGNO AI PARTITI POLITICI	105.532.779,81	0,00	0,00	105.532.779,81
9. ISTRUZIONE	0,00	0,00	0,00	0,00
9.7. RICERCA E SVILUPPO PER L'ISTRUZIONE	0,00	0,00	0,00	0,00
9.7.1. ISTRUZIONE NON ALTRIMENTI CLASSIFICABILE	0,00	0,00	0,00	0,00
9.7.1.5. INFRASTRUTTURE SCOLASTICHE	0,00	0,00	0,00	0,00

(D) DIMOSTRAZIONE DI CONCORDANZA TRA GLI ACCERTAMENTI DI COMPETENZA DEL BILANCIO ED IL CONTO DEL PATRIMONIO
 COMPARAZIONE - PER AMMINISTRAZIONE/FUNZIONI OBIETTIVO - DELLE GESTIONI PATRIMONIALI CON QUELLE FINANZIARIE DI COMPETENZA

ESERCIZIO 2003

AMMINISTRAZIONE: 02 MINISTERO DELL'ECONOMIA E DELLE FINANZE

FUNZIONI OBIETTIVO	ACCERTAMENTO TOTALE SECONDO IL BILANCIO	AUMENTI DI ATTIVITA'	DIMINUIZIONI DI PASSIVITA'	SPESE DEPURATE DEI MOVIMENTI PATRIMONIALI
9.8. ISTRUZIONE NON ALTRIMENTI CLASSIFICABILE	0,00	0,00	0,00	0,00
9.8.3. ISTRUZIONE NON ALTRIMENTI CLASSIFICABILE	0,00	0,00	0,00	0,00
9.8.3.6. INFRASTRUTTURE SCOLASTICHE	0,00	0,00	0,00	0,00
10. PROTEZIONE SOCIALE	10.182.080.561,44	652.848,57	749.114.715,85	9.432.312.997,02
10.1. MALATTIA E INVALIDITA'	455.761.748,17	330.451,28	11.698,05	455.419.598,85
10.1.2. INVALIDITA'	455.761.748,17	330.451,28	11.698,05	455.419.598,85
10.1.2.1. INVALIDITA' CIVILE	368.232.277,56	71.193,09	8.798,24	368.152.286,23
10.1.2.91. SUPPORTO ALL'ATTIVITA' ISTITUZIONALE DELL'AMMINISTRAZIONE	87.529.470,61	259.258,19	2.899,80	87.267.312,62
10.2. VECCHIAIA	7.596.077.013,78	259.258,18	344.168.333,76	7.251.649.421,83
10.2.1. VECCHIAIA	7.596.077.013,78	259.258,18	344.168.333,76	7.251.649.421,83
10.2.1.1. PENSIONI DI GUERRA	4.715.600.536,18	0,00	0,00	4.715.600.536,18

(D) DIMOSTRAZIONE DI CONCORDANZA TRA GLI ACCERTAMENTI DI COMPETENZA DEL BILANCIO ED IL CONTO DEL PATRIMONIO
 COMPARAZIONE - PER AMMINISTRAZIONE/FUNZIONI OBIETTIVO - DELLE GESTIONI PATRIMONIALI CON QUELLE FINANZIARIE DI COMPETENZA

ESERCIZIO 2003

AMMINISTRAZIONE: 02 MINISTERO DELL'ECONOMIA E DELLE FINANZE

FUNZIONI OBIETTIVO	ACCERTAMENTO TOTALE SECONDO IL BILANCIO	AUMENTI DI ATTIVITA'	DIMINUZIONI DI PASSIVITA'	SPESE DEPURATE DEI MOVIMENTI PATRIMONIALI
10.2.1.2. PENSIONI	2.828.112.116,12	48.970,98	344.167.584,11	2.483.895.561,03
10.2.1.4. TUTELA DEGLI ANZIANI	0,00	0,00	0,00	0,00
10.2.1.91. SUPPORTO ALL'ATTIVITA' ISTITUZIONALE DELL'AMMINISTRAZIONE	52.364.361,48	210.287,20	749,66	52.153.324,62
10.3. SUPERSTITI	0,00	0,00	0,00	0,00
10.3.1. SUPERSTITI	0,00	0,00	0,00	0,00
10.3.1.1. EROGAZIONI AI SUPERSTITI DI PERSONALE DECEDUTO PER CAUSE DI SERVIZIO	0,00	0,00	0,00	0,00
10.5. DISOCCUPAZIONE	5.000.000,00	0,00	0,00	5.000.000,00
10.5.1. DISOCCUPAZIONE	5.000.000,00	0,00	0,00	5.000.000,00
10.5.1.1. SOSTEGNO ALL'OCCUPAZIONE	5.000.000,00	0,00	0,00	5.000.000,00
10.7. ESCLUSIONE SOCIALE NON ALTRIMENTI CLASSIFICABILE	32.487.955,46	6.607,57	289.443,12	32.191.904,77
10.7.1. ESCLUSIONE SOCIALE NON ALTRIMENTI CLASSIFICABILE	32.487.955,46	6.607,57	289.443,12	32.191.904,77

**(D) DIMOSTRAZIONE DI CONCORDANZA TRA GLI ACCERTAMENTI DI COMPETENZA DEL BILANCIO ED IL CONTO DEL PATRIMONIO
COMPARAZIONE - PER AMMINISTRAZIONE/FUNZIONI OBIETTIVO - DELLE GESTIONI PATRIMONIALI CON QUELLE FINANZIARIE DI COMPETENZA**

ESERCIZIO 2003

AMMINISTRAZIONE: 02 MINISTERO DELL'ECONOMIA E DELLE FINANZE

FUNZIONI OBIETTIVO	ACCERTAMENTO TOTALE SECONDO IL BILANCIO	AUMENTI DI ATTIVITA'	DIMINUIZIONI DI PASSIVITA'	SPESE DEPURATE DEI MOVIMENTI PATRIMONIALI
10.7.1.1. ASSISTENZA SOCIALE PER PARTICOLARI CATEGORIE	23.749.154,60	6.607,57	289.443,12	23.453.103,91
10.7.1.2. MINORANZE ETNICHE	45.784,00	0,00	0,00	45.784,00
10.7.1.91. SUPPORTO ALL'ATTIVITA' ISTITUZIONALE DELL'AMMINISTRAZIONE	8.693.016,86	0,00	0,00	8.693.016,86
10.9. PROTEZIONE SOCIALE NON AL TRIMENTI CLASSIFICABILE	2.092.753.844,03	56.531,54	404.645.240,91	1.688.052.071,57
10.9.1. PROTEZIONE SOCIALE NON AL TRIMENTI CLASSIFICABILE	2.092.753.844,03	56.531,54	404.645.240,91	1.688.052.071,57
10.9.1.2. INFORTUNI SUL LAVORO	5.472.556,08	28.059,50	0,00	5.444.496,58
10.9.1.3. CONTRIBUTIONE IN CASO DI PUBBLICHE CALAMITA'	1.921.996.312,79	0,00	404.403.241,71	1.517.593.071,08
10.9.1.4. INDENNIZZI PER BENI PERDUTI ALL'ESTERO	120.960.322,79	28.472,04	241.999,20	120.689.851,54
10.9.1.10. INDENNITA' PER INGIUSTA DETENZIONE	44.324.652,37	0,00	0,00	44.324.652,37
TOTALE AMMINISTRAZIONE 02	536.517.154.769,95	9.617.838.763,27	226.599.510.263,64	300.299.805.743,04

(D) DIMOSTRAZIONE DI CONCORDANZA TRA GLI ACCERTAMENTI DI COMPETENZA DEL BILANCIO ED IL CONTO DEL PATRIMONIO
 COMPARAZIONE - PER AMMINISTRAZIONE/FUNZIONI OBIETTIVO - DELLE GESTIONI PATRIMONIALI CON QUELLE FINANZIARIE DI COMPETENZA

ESERCIZIO 2003

AMMINISTRAZIONE: 03 MINISTERO DELLE ATTIVITA' PRODUTTIVE

FUNZIONI OBIETTIVO	ACCERTAMENTO TOTALE SECONDO IL BILANCIO	AUMENTI DI ATTIVITA'	DIMINUIZIONI DI PASSIVITA'	SPESE DEPURATE DEI MOVIMENTI PATRIMONIALI
1. SERVIZI GENERALI DELLE PUBBLICHE AMMINISTRAZIONI	1.723.950,37	0,00	1.275.447,79	448.502,58
1.1. ORGANI ESECUTIVI E LEGISLATIVI, ATTIVITA' FINANZIARIE E FISCALI E AFFARI ESTERI	0,00	0,00	0,00	0,00
1.1.1. ORGANI ESECUTIVI E LEGISLATIVI	0,00	0,00	0,00	0,00
1.1.1.91. SUPPORTO ALL'ATTIVITA' ISTITUZIONALE DELL'AMMINISTRAZIONE	0,00	0,00	0,00	0,00
1.6. SERVIZI PUBBLICI GENERALI NON ALTRIMENTI CLASSIFICABILI	1.723.950,37	0,00	1.275.447,79	448.502,58
1.6.1. SERVIZI PUBBLICI GENERALI NON ALTRIMENTI CLASSIFICABILI	1.723.950,37	0,00	1.275.447,79	448.502,58
1.6.1.4. RISORSE DA ASSEGNARE NELL'AMBITO DELLA PA	1.723.950,37	0,00	1.275.447,79	448.502,58
4. AFFARI ECONOMICI	4.980.544.257,74	432.673,53	24.615.749,62	4.955.495.834,59
4.1. AFFARI GENERALI ECONOMICI, COMMERCIALI E DEL LAVORO	757.827.889,39	164.186,60	6.018.560,19	751.645.142,60
4.1.1. AFFARI GENERALI ECONOMICI E COMMERCIALI	744.448.809,73	160.319,60	3.755.042,29	740.593.447,84
4.1.1.2. ATTUAZIONE E COORDINAMENTO IN AMBITO INTERNAZIONALE DELLA POLITICA COMMERCIALE,	320.205.276,38	7.691,08	2.011.366,11	318.186.219,19

(D) DIMOSTRAZIONE DI CONCORDANZA TRA GLI ACCERTAMENTI DI COMPETENZA DEL BILANCIO ED IL CONTO DEL PATRIMONIO
 COMPARAZIONE - PER AMMINISTRAZIONE/FUNZIONI OBIETTIVO - DELLE GESTIONI PATRIMONIALI CON QUELLE FINANZIARIE DI COMPETENZA

ESERCIZIO 2003

AMMINISTRAZIONE: 03 MINISTERO DELLE ATTIVITA' PRODUTTIVE

FUNZIONI OBIETTIVO	ACCERTAMENTO TOTALE SECONDO IL BILANCIO	AUMENTI DI ATTIVITA'	DIMINUIZIONI DI PASSIVITA'	SPESE DEPURATE DEI MOVIMENTI PATRIMONIALI
4.1.1.3. PROGRAMMAZIONE E COORDINAMENTO IN AMBITO INTERNAZIONALE DELLA POLITICA COMMERCIALE.	42.105.302,16	22.995,38	528.367,15	41.553.939,63
4.1.1.5. SETTORE ASSICURATIVO	0,00	0,00	0,00	0,00
4.1.1.7. SETTORE DEL COMMERCIO E DEI SERVIZI	252.983.586,77	0,00	1.065.597,92	251.917.988,84
4.1.1.9. TUTELA DEL MERCATO E DEI CONSUMATORI	75.403.223,30	0,00	14.970,62	75.388.252,68
4.1.1.91. SUPPORTO ALL'ATTIVITA' ISTITUZIONALE DELL'AMMINISTRAZIONE	53.751.421,12	129.633,14	134.740,48	53.487.047,49
4.1.2. AFFARI GENERALI DEL LAVORO	13.379.079,66	3.867,00	2.263.517,90	11.111.694,76
4.1.2.5. POLITICA COOPERATIVA	13.379.079,66	3.867,00	2.263.517,90	11.111.694,76
4.1.2.91. SUPPORTO ALL'ATTIVITA' ISTITUZIONALE DELL'AMMINISTRAZIONE	0,00	0,00	0,00	0,00
4.3. COMBUSTIBILI ED ENERGIA	9.550.056,03	53.053,19	212.053,30	9.284.949,54
4.3.2. PETROLIO E GAS NATURALI	7.413.618,14	41.503,17	208.373,95	7.163.741,02
4.3.2.1. PROGRAMMAZIONE DEL SETTORE ENERGETICO	905.682,01	905,38	0,00	904.776,63

(D) DIMOSTRAZIONE DI CONCORDANZA TRA GLI ACCERTAMENTI DI COMPETENZA DEL BILANCIO ED IL CONTO DEL PATRIMONIO
 COMPARAZIONE - PER AMMINISTRAZIONE/FUNZIONI OBIETTIVO - DELLE GESTIONI PATRIMONIALI CON QUELLE FINANZIARIE DI COMPETENZA

ESERCIZIO 2003

AMMINISTRAZIONE: 03 MINISTERO DELLE ATTIVITA' PRODUTTIVE

FUNZIONI OBIETTIVO	ACCERTAMENTO TOTALE SECONDO IL BILANCIO	AUMENTI DI ATTIVITA'	DIMINUZIONI DI PASSIVITA'	SPESE DEPURATE DEI MOVIMENTI PATRIMONIALI
4.3.2.2. REGOLAMENTAZIONE E SICUREZZA DEL SETTORE ENERGETICO	2.299.881,27	5.751,12	47.889,69	2.246.240,46
4.3.2.3. INCENTIVAZIONE DEL SETTORE IDROCARBURI	151.643,78	0,00	149.184,35	2.459,43
4.3.2.91. SUPPORTO ALL'ATTIVITA' ISTITUZIONALE DELL'AMMINISTRAZIONE	4.056.411,08	34.846,67	111.299,91	4.010.264,50
4.3.3. COMBUSTIBILI NUCLEARI	409.902,14	2.537,94	764,92	406.599,29
4.3.3.1. VIGILANZA PER LA SICUREZZA NEL SETTORE NUCLEARE	409.902,14	2.537,94	764,92	406.599,29
4.3.5. ENERGIA ELETTRICA	1.726.535,75	9.012,08	2.914,44	1.714.609,23
4.3.5.1. REGOLAMENTAZIONE E VIGILANZA DEL SETTORE DELL'ENERGIA ELETTRICA	229.973,43	530,41	0,00	229.443,02
4.3.5.2. INCENTIVAZIONE ALLA RAZIONALIZZAZIONE DELL'USO DELL'ENERGIA E DELLE FONTI RINNOVABILI	260.648,81	380,42	0,00	260.268,39
4.3.5.91. SUPPORTO ALL'ATTIVITA' ISTITUZIONALE DELL'AMMINISTRAZIONE	1.235.913,51	8.101,25	2.914,44	1.224.897,81
4.4. ATTIVITA' ESTRATTIVE, MANIFATTURIERE ED EDILIZIE	3.082.271.407,11	106.841,91	12.945.321,07	3.069.219.244,13
4.4.1. ATTIVITA' ESTRATTIVE DI MINERALI DIVERSI DAI COMBUSTIBILI	52.287.200,66	35.657,25	241.275,77	52.010.267,63

(D) DIMOSTRAZIONE DI CONCORDANZA TRA GLI ACCERTAMENTI DI COMPETENZA DEL BILANCIO ED IL CONTO DEL PATRIMONIO
 COMPARAZIONE - PER AMMINISTRAZIONE/FUNZIONI OBIETTIVO - DELLE GESTIONI PATRIMONIALI CON QUELLE FINANZIARIE DI COMPETENZA

ESERCIZIO 2003

AMMINISTRAZIONE: 03 MINISTERO DELLE ATTIVITA' PRODUTTIVE

FUNZIONI OBIETTIVO	ACCERTAMENTO TOTALE SECONDO IL BILANCIO	AUMENTI DI ATTIVITA'	DIMINUIZIONI DI PASSIVITA'	SPESE DEPURATE DEI MOVIMENTI PATRIMONIALI
4.4.1.1. PROGRAMMAZIONE DEL SETTORE MINERARIO	69.804,22	103,12	0,00	69.701,11
4.4.1.2. REGOLAMENTAZIONE E SICUREZZA DEL SETTORE MINERARIO	2.533.386,26	4.693,60	6.260,58	2.522.432,09
4.4.1.3. INCENTIVAZIONE DEL SETTORE MINERARIO	45.931.849,57	0,00	224.289,70	45.707.559,86
4.4.1.91. SUPPORTO ALL'ATTIVITA' ISTITUZIONALE DELL'AMMINISTRAZIONE	3.752.160,61	30.860,54	10.725,49	3.710.574,58
4.4.2. ATTIVITA' MANIFATTURIERE	3.029.984.206,45	71.184,66	12.704.045,30	3.017.208.976,50
4.4.2.1. PROGRAMMAZIONE DEL SETTORE INDUSTRIALE	95.244.503,29	3.901,74	204.720,78	95.035.880,76
4.4.2.2. REGOLAMENTAZIONE E VIGILANZA DEL SETTORE INDUSTRIALE	67.169.987,70	32.378,66	0,00	67.137.609,04
4.4.2.3. INCENTIVAZIONE DEL SETTORE INDUSTRIALE	2.851.217.484,60	0,00	12.456.472,28	2.838.761.012,33
4.4.2.91. SUPPORTO ALL'ATTIVITA' ISTITUZIONALE DELL'AMMINISTRAZIONE	16.352.230,86	34.904,26	42.852,23	16.274.474,37
4.7. ALTRI SETTORI	108.894.441,89	0,00	1.616.316,34	107.278.125,55
4.7.3. TURISMO	108.894.441,89	0,00	1.616.316,34	107.278.125,55

(D) DIMOSTRAZIONE DI CONCORDANZA TRA GLI ACCERTAMENTI DI COMPETENZA DEL BILANCIO ED IL CONTO DEL PATRIMONIO
 COMPARAZIONE - PER AMMINISTRAZIONE/FUNZIONI OBIETTIVO - DELLE GESTIONI PATRIMONIALI CON QUELLE FINANZIARIE DI COMPETENZA

ESERCIZIO 2003

AMMINISTRAZIONE: 03 MINISTERO DELLE ATTIVITA' PRODUTTIVE

FUNZIONI OBIETTIVO	ACCERTAMENTO TOTALE SECONDO IL BILANCIO	AUMENTI DI ATTIVITA' IL BILANCIO	DIMINUIZIONI DI PASSIVITA'	SPESE DEPURATE DEI MOVIMENTI PATRIMONIALI
4.7.3.1. VALORIZZAZIONE E SVILUPPO SISTEMA TURISTICO	79.435.432,09	0,00	1.616.316,34	77.819.115,75
4.7.3.2. ARMONIZZAZIONE DEL SISTEMA TURISTICO E VIGILANZA SUGLI ENTI	29.219.860,00	0,00	0,00	29.219.860,00
4.7.3.3. TUTELA E SOSTEGNO DEI TURISTI E DEI VIAGGIATORI	191.805,55	0,00	0,00	191.805,55
4.7.3.91. SUPPORTO ALL'ATTIVITA' ISTITUZIONALE DELL'AMMINISTRAZIONE	47.344,25	0,00	0,00	47.344,25
4.8. RICERCA E SVILUPPO PER GLI AFFARI ECONOMICI	1.007.592.976,60	25.327,25	3.811.877,47	1.003.755.771,88
4.8.3. RICERCA E SVILUPPO PER COMBUSTIBILI ED ENERGIA	201.489.025,86	372,61	126,71	201.488.526,54
4.8.3.51. RICERCA IN MATERIA DI ENERGIA	201.489.025,86	372,61	126,71	201.488.526,54
4.8.4. RICERCA E SVILUPPO PER ATTIVITA' ESTRATTIVE, MANIFATTURIERE ED EDILIZIE	806.103.950,74	24.954,64	3.811.750,75	802.267.245,34
4.8.4.51. RICERCA IN AMBITO INDUSTRIALE	800.964.323,28	15.102,05	3.799.661,82	797.149.559,42
4.8.4.53. RICERCA IN AMBITO MINERARIO	2.925.450,34	4.676,14	6.260,58	2.914.513,62
4.8.4.91. SUPPORTO ALL'ATTIVITA' ISTITUZIONALE DELL'AMMINISTRAZIONE	2.214.177,12	5.176,45	5.828,36	2.203.172,31

(D) DIMOSTRAZIONE DI CONCORDANZA TRA GLI ACCERTAMENTI DI COMPETENZA DEL BILANCIO ED IL CONTO DEL PATRIMONIO
 COMPARAZIONE - PER AMMINISTRAZIONE/FUNZIONI OBIETTIVO - DELLE GESTIONI PATRIMONIALI CON QUELLE FINANZIARIE DI COMPETENZA

ESERCIZIO 2003

AMMINISTRAZIONE: 03 MINISTERO DELLE ATTIVITA' PRODUTTIVE

FUNZIONI OBIETTIVO	ACCERTAMENTO TOTALE SECONDO IL BILANCIO	AUMENTI DI ATTIVITA'	DIMINUIZIONI DI PASSIVITA'	SPESE DEPURATE DEI MOVIMENTI PATRIMONIALI
4.9. AFFARI ECONOMICI NON ALTRIMENTI CLASSIFICABILI	14.407.486,72	83.264,58	11.621,25	14.312.600,89
4.9.1. AFFARI ECONOMICI NON ALTRIMENTI CLASSIFICABILI	14.407.486,72	83.264,58	11.621,25	14.312.600,89
4.9.1.91. SUPPORTO ALL'ATTIVITA' ISTITUZIONALE DELL'AMMINISTRAZIONE	5.762.994,69	33.305,83	4.648,50	5.725.040,36
4.9.1.92. INDIRIZZO POLITICO	8.644.492,03	49.958,75	6.972,75	8.587.560,53
TOTALE AMMINISTRAZIONE 03	4.982.268.208,11	432.673,53	25.891.197,41	4.955.944.337,17

**(D) DIMOSTRAZIONE DI CONCORDANZA TRA GLI ACCERTAMENTI DI COMPETENZA DEL BILANCIO ED IL CONTO DEL PATRIMONIO
COMPARAZIONE - PER AMMINISTRAZIONE/FUNZIONI OBIETTIVO - DELLE GESTIONI PATRIMONIALI CON QUELLE FINANZIARIE DI COMPETENZA**

ESERCIZIO 2003

AMMINISTRAZIONE: 04 MINISTERO DEL LAVORO E DELLE POLITICHE SOCIALI

FUNZIONI OBIETTIVO	ACCERTAMENTO TOTALE SECONDO IL BILANCIO	AUMENTI DI ATTIVITA'	DIMINUIZIONI DI PASSIVITA'	SPESE DEPURATE DEI MOVIMENTI PATRIMONIALI
1. SERVIZI GENERALI DELLE PUBBLICHE AMMINISTRAZIONI	218.252.952,34	114.531,45	28.486.853,46	189.651.567,44
1.1. ORGANI ESECUTIVI E LEGISLATIVI, ATTIVITA' FINANZIARIE E FISCALI E AFFARI ESTERI	0,00	0,00	0,00	0,00
1.1.1. ORGANI ESECUTIVI E LEGISLATIVI	0,00	0,00	0,00	0,00
1.1.1.4. SUPPORTO ALL'ATTIVITA' DI GOVERNO	0,00	0,00	0,00	0,00
1.3. SERVIZI GENERALI	135.694.797,18	114.531,45	51.566,71	135.528.699,03
1.3.1. SERVIZI GENERALI DEL PERSONALE	135.694.797,18	114.531,45	51.566,71	135.528.699,03
1.3.1.1. RECLUTAMENTO NELLE AMMINISTRAZIONI PUBBLICHE	1.402.802,13	0,00	0,00	1.402.802,13
1.3.1.91. SUPPORTO ALL'ATTIVITA' ISTITUZIONALE DELL'AMMINISTRAZIONE	134.291.995,05	114.531,45	51.566,71	134.125.896,90
1.6. SERVIZI PUBBLICI GENERALI NON AL TRIMENTI CLASSIFICABILI	82.558.155,16	0,00	28.435.286,75	54.122.868,41
1.6.1. SERVIZI PUBBLICI GENERALI NON AL TRIMENTI CLASSIFICABILI	82.558.155,16	0,00	28.435.286,75	54.122.868,41
1.6.1.4. RISORSE DA ASSEGNARE NELL'AMBITO DELLA PA	82.558.155,16	0,00	28.435.286,75	54.122.868,41

(D) DIMOSTRAZIONE DI CONCORDANZA TRA GLI ACCERTAMENTI DI COMPETENZA DEL BILANCIO ED IL CONTO DEL PATRIMONIO
 COMPARAZIONE - PER AMMINISTRAZIONE/FUNZIONI OBIETTIVO - DELLE GESTIONI PATRIMONIALI CON QUELLE FINANZIARIE DI COMPETENZA

ESERCIZIO 2003

AMMINISTRAZIONE: 04 MINISTERO DEL LAVORO E DELLE POLITICHE SOCIALI

FUNZIONI OBIETTIVO	ACCERTAMENTO TOTALE SECONDO IL BILANCIO	AUMENTI DI ATTIVITA'	DIMINUIZIONI DI PASSIVITA'	SPESE DEPURATE DEI MOVIMENTI PATRIMONIALI
4. AFFARI ECONOMICI	9.981.774.350,66	1.215.261,17	200.714.070,13	9.779.845.019,35
4.1. AFFARI GENERALI ECONOMICI, COMMERCIALI E DEL LAVORO	9.934.489.242,11	1.115.442,94	200.713.195,58	9.732.660.503,59
4.1.2. AFFARI GENERALI DEL LAVORO	9.934.489.242,11	1.115.442,94	200.713.195,58	9.732.660.503,59
4.1.2.1. SOSTEGNO AL MERCATO DEL LAVORO	9.790.460.614,33	0,00	197.624.716,62	9.592.835.897,71
4.1.2.2. RAPPORTI CON LE PARTI SOCIALI	807.068,55	0,00	1.347,73	805.720,82
4.1.2.3. TUTELA DELLE CONDIZIONI DI LAVORO	25.205.720,42	0,00	2.899.390,74	22.306.329,68
4.1.2.91. SUPPORTO ALL'ATTIVITA' ISTITUZIONALE DELL'AMMINISTRAZIONE	118.015.838,80	1.115.442,94	187.740,50	116.712.655,37
4.8. RICERCA E SVILUPPO PER GLI AFFARI ECONOMICI	0,00	0,00	0,00	0,00
4.8.1. RICERCA E SVILUPPO PER GLI AFFARI GENERALI ECONOMICI, COMMERCIALI E DEL LAVORO	0,00	0,00	0,00	0,00
4.8.1.91. SUPPORTO ALL'ATTIVITA' ISTITUZIONALE DELL'AMMINISTRAZIONE	0,00	0,00	0,00	0,00
4.9. AFFARI ECONOMICI NON AL TRIMENTI CLASSIFICABILI	47.285.108,55	99.818,23	874,56	47.184.415,76

(D) DIMOSTRAZIONE DI CONCORDANZA TRA GLI ACCERTAMENTI DI COMPETENZA DEL BILANCIO ED IL CONTO DEL PATRIMONIO
 COMPARAZIONE - PER AMMINISTRAZIONE/FUNZIONI OBIETTIVO - DELLE GESTIONI PATRIMONIALI CON QUELLE FINANZIARIE DI COMPETENZA

ESERCIZIO 2003

AMMINISTRAZIONE : 04 MINISTERO DEL LAVORO E DELLE POLITICHE SOCIALI

FUNZIONI OBIETTIVO	ACCERTAMENTO TOTALE SECONDO IL BILANCIO	AUMENTI DI ATTIVITA'	DIMINUIZIONI DI PASSIVITA'	SPESE DEPURATE DEI MOVIMENTI PATRIMONIALI
4.9.1. AFFARI ECONOMICI NON ALTRIMENTI CLASSIFICABILI	47.285.108,55	99.818,23	874,56	47.184.415,76
4.9.1.91. SUPPORTO ALL'ATTIVITA' ISTITUZIONALE DELL'AMMINISTRAZIONE	44.716.900,93	67.895,69	874,56	44.648.130,69
4.9.1.92. INDIRIZZO POLITICO	2.568.207,62	31.922,55	0,00	2.536.285,07
10. PROTEZIONE SOCIALE	55.366.289.031,99	162.264,05	143.379.238,32	55.222.747.529,61
10.1. MALATTIA E INVALIDITA'	9.781.468.143,72	0,00	0,00	9.781.468.143,72
10.1.2. INVALIDITA'	9.781.468.143,72	0,00	0,00	9.781.468.143,72
10.1.2.1. INVALIDITA' CIVILE	9.781.328.006,51	0,00	0,00	9.781.328.006,51
10.1.2.91. SUPPORTO ALL'ATTIVITA' ISTITUZIONALE DELL'AMMINISTRAZIONE	140.137,21	0,00	0,00	140.137,21
10.2. VECCHIAIA	1.398.536,74	9.070,81	0,00	1.389.465,93
10.2.1. VECCHIAIA	1.398.536,74	9.070,81	0,00	1.389.465,93
10.2.1.4. TUTELA DEGLI ANZIANI	414.657,83	9.070,81	0,00	405.587,02

(D) DIMOSTRAZIONE DI CONCORDANZA TRA GLI ACCERTAMENTI DI COMPETENZA DEL BILANCIO ED IL CONTO DEL PATRIMONIO
 COMPARAZIONE - PER AMMINISTRAZIONE/FUNZIONI OBIETTIVO - DELLE GESTIONI PATRIMONIALI CON QUELLE FINANZIARIE DI COMPETENZA

ESERCIZIO 2003

AMMINISTRAZIONE: 04 MINISTERO DEL LAVORO E DELLE POLITICHE SOCIALI

FUNZIONI OBIETTIVO	ACCERTAMENTO TOTALE SECONDO IL BILANCIO	AUMENTI DI ATTIVITA'	DIMINUIZIONI DI PASSIVITA'	SPESE DEPURATE DEI MOVIMENTI PATRIMONIALI
10.2.1.91. SUPPORTO ALL'ATTIVITA' ISTITUZIONALE DELL'AMMINISTRAZIONE	983.878,91	0,00	0,00	983.878,91
10.4. FAMIGLIA	617.134.573,80	10.366,64	93.523.733,05	523.600.474,11
10.4.1. FAMIGLIA	617.134.573,80	10.366,64	93.523.733,05	523.600.474,11
10.4.1.1. TUTELA DELLA FAMIGLIA	616.385.942,24	10.366,64	93.523.733,05	522.851.842,55
10.4.1.91. SUPPORTO ALL'ATTIVITA' ISTITUZIONALE DELL'AMMINISTRAZIONE	748.631,56	0,00	0,00	748.631,56
10.5. DISOCCUPAZIONE	3.799.407.948,68	37.514,95	177.808,00	3.799.192.625,73
10.5.1. DISOCCUPAZIONE	3.799.407.948,68	37.514,95	177.808,00	3.799.192.625,73
10.5.1.1. SOSTEGNO ALL'OCCUPAZIONE	3.799.407.948,68	37.514,95	177.808,00	3.799.192.625,73
10.7. ESCLUSIONE SOCIALE NON AL TRIMENTI CLASSIFICABILE	350.946.528,01	10.366,64	43.186.091,93	307.750.069,44
10.7.1. ESCLUSIONE SOCIALE NON AL TRIMENTI CLASSIFICABILE	350.946.528,01	10.366,64	43.186.091,93	307.750.069,44
10.7.1.1. ASSISTENZA SOCIALE PER PARTICOLARI CATEGORIE	348.819.365,82	10.366,64	43.186.091,93	305.622.907,25

(D) DIMOSTRAZIONE DI CONCORDANZA TRA GLI ACCERTAMENTI DI COMPETENZA DEL BILANCIO ED IL CONTO DEL PATRIMONIO
 COMPARAZIONE - PER AMMINISTRAZIONE/FUNZIONI OBIETTIVO - DELLE GESTIONI PATRIMONIALI CON QUELLE FINANZIARIE DI COMPETENZA

ESERCIZIO 2003

AMMINISTRAZIONE: 04 MINISTERO DEL LAVORO E DELLE POLITICHE SOCIALI

FUNZIONI OBIETTIVO	ACCERTAMENTO TOTALE SECONDO IL BILANCIO	AUMENTI DI ATTIVITA'	DIMINUZIONI DI PASSIVITA'	SPESE DEPURATE DEI MOVIMENTI PATRIMONIALI
10.7.1.91. SUPPORTO ALL'ATTIVITA' ISTITUZIONALE DELL'AMMINISTRAZIONE	2.127.162,19	0,00	0,00	2.127.162,19
10.9. PROTEZIONE SOCIALE NON AL TRIMENTI CLASSIFICABILE	40.815.933.301,05	94.945,02	6.491.605,35	40.809.346.750,69
10.9.1. PROTEZIONE SOCIALE NON AL TRIMENTI CLASSIFICABILE	40.815.933.301,05	94.945,02	6.491.605,35	40.809.346.750,69
10.9.1.1. POLITICHE PREVIDENZIALI ED ASSISTENZIALI	40.661.943.413,37	0,00	6.196.381,66	40.655.747.031,71
10.9.1.5. TUTELA DELL'INFANZIA E DELL'ADOLESCENZA	111.971.337,48	10.366,64	0,00	111.960.970,84
10.9.1.6. ENTI ED ASSOCIAZIONI DI VOLONTARIATO ED ASSISTENZA	28.622.414,46	10.366,64	151.411,73	28.460.636,09
10.9.1.9. SERVIZI E PROFESSIONI SOCIALI	1.015.052,04	10.366,64	0,00	1.004.685,40
10.9.1.91. SUPPORTO ALL'ATTIVITA' ISTITUZIONALE DELL'AMMINISTRAZIONE	9.812.876,08	31.922,55	143.811,96	9.637.141,57
10.9.1.92. INDIRIZZO POLITICO	2.568.207,62	31.922,55	0,00	2.536.285,07
TOTALE AMMINISTRAZIONE 04	65.566.316.334,98	1.492.056,67	372.580.161,91	65.192.244.116,40

(D) DIMOSTRAZIONE DI CONCORDANZA TRA GLI ACCERTAMENTI DI COMPETENZA DEL BILANCIO ED IL CONTO DEL PATRIMONIO
 COMPARAZIONE - PER AMMINISTRAZIONE/FUNZIONI OBIETTIVO - DELLE GESTIONI PATRIMONIALI CON QUELLE FINANZIARIE DI COMPETENZA

ESERCIZIO 2003

AMMINISTRAZIONE : 05 MINISTERO DELLA GIUSTIZIA

FUNZIONI OBIETTIVO	ACCERTAMENTO TOTALE SECONDO IL BILANCIO	AUMENTI DI ATTIVITA'	DIMINUIZIONI DI PASSIVITA'	SPESE DEPURATE DEI MOVIMENTI PATRIMONIALI
1. SERVIZI GENERALI DELLE PUBBLICHE AMMINISTRAZIONI	12.199.399,09	141.321,26	0,00	12.058.077,83
1.1. ORGANI ESECUTIVI E LEGISLATIVI, ATTIVITA' FINANZIARIE E FISCALI E AFFARI ESTERI	0,00	0,00	0,00	0,00
1.1.1. ORGANI ESECUTIVI E LEGISLATIVI	0,00	0,00	0,00	0,00
1.1.1.91. SUPPORTO ALL'ATTIVITA' ISTITUZIONALE DELL'AMMINISTRAZIONE	0,00	0,00	0,00	0,00
1.2. AIUTI ECONOMICI INTERNAZIONALI	0,00	0,00	0,00	0,00
1.2.1. AIUTI ECONOMICI AI PAESI IN VIA DI SVILUPPO ED IN TRANSIZIONE	0,00	0,00	0,00	0,00
1.2.1.1. COOPERAZIONE ALLO SVILUPPO IN AMBITO BILATERALE	0,00	0,00	0,00	0,00
1.3. SERVIZI GENERALI	10.454.187,71	141.321,26	0,00	10.312.866,45
1.3.4. ALTRI SERVIZI	10.454.187,71	141.321,26	0,00	10.312.866,45
1.3.4.91. SUPPORTO ALL'ATTIVITA' ISTITUZIONALE DELL'AMMINISTRAZIONE	10.454.187,71	141.321,26	0,00	10.312.866,45
1.5. SERVIZI PUBBLICI GENERALI NON ALTRIMENTI CLASSIFICABILI	1.745.211,38	0,00	0,00	1.745.211,38

(D) DIMOSTRAZIONE DI CONCORDANZA TRA GLI ACCERTAMENTI DI COMPETENZA DEL BILANCIO ED IL CONTO DEL PATRIMONIO
 COMPARAZIONE - PER AMMINISTRAZIONE/FUNZIONI OBIETTIVO - DELLE GESTIONI PATRIMONIALI CON QUELLE FINANZIARIE DI COMPETENZA

ESERCIZIO 2003

AMMINISTRAZIONE: 05 MINISTERO DELLA GIUSTIZIA

FUNZIONI OBIETTIVO	ACCERTAMENTO TOTALE SECONDO IL BILANCIO	AUMENTI DI ATTIVITA'	DIMINUZIONI DI PASSIVITA'	SPESE DEPURATE DEI MOVIMENTI PATRIMONIALI
1.6.1. SERVIZI PUBBLICI GENERALI NON ALTRIMENTI CLASSIFICABILI	1.745.211,38	0,00	0,00	1.745.211,38
1.6.1.1. SERVIZI ELETTORALI	1.745.211,38	0,00	0,00	1.745.211,38
1.6.1.4. RISORSE DA ASSEGNARE NELL'AMBITO DELLA PA	0,00	0,00	0,00	0,00
3. ORDINE PUBBLICO E SICUREZZA	6.548.066.876,41	15.408.459,54	9.647.524,09	6.523.010.892,78
3.3. TRIBUNALI	3.747.870.757,07	13.913.629,17	6.185.134,20	3.727.771.993,70
3.3.1. TRIBUNALI	3.747.870.757,07	13.913.629,17	6.185.134,20	3.727.771.993,70
3.3.1.1. GIUSTIZIA CIVILE E PENALE	3.308.246.889,86	4.956.824,30	4.611.711,92	3.298.678.353,64
3.3.1.2. GIUSTIZIA MINORILE	1.797.158,13	0,00	19,00	1.797.139,13
3.3.1.4. INFRASTRUTTURE PER LA GIUSTIZIA	36.202.775,90	2.808,00	437.725,90	35.762.242,00
3.3.1.5. INFRASTRUTTURE PER LA GIUSTIZIA MINORILE	6.112.978,09	378.620,82	0,00	5.734.357,27
3.3.1.91. SUPPORTO ALL'ATTIVITA' ISTITUZIONALE DELL'AMMINISTRAZIONE	395.510.955,10	8.575.376,05	1.135.677,38	385.799.901,66

(D) DIMOSTRAZIONE DI CONCORDANZA TRA GLI ACCERTAMENTI DI COMPETENZA DEL BILANCIO ED IL CONTO DEL PATRIMONIO
 COMPARAZIONE - PER AMMINISTRAZIONE/FUNZIONI OBIETTIVO - DELLE GESTIONI PATRIMONIALI CON QUELLE FINANZIARIE DI COMPETENZA

ESERCIZIO 2003

AMMINISTRAZIONE: 05 MINISTERO DELLA GIUSTIZIA

FUNZIONI OBIETTIVO	ACCERTAMENTO TOTALE SECONDO IL BILANCIO	AUMENTI DI ATTIVITA'	DIMINUIZIONI DI PASSIVITA'	SPESE DEPURATE DEI MOVIMENTI PATRIMONIALI
3.4. CARCERI	2.799.972.795,03	1.494.605,85	3.461.927,79	2.795.016.261,38
3.4.1. CARCERI	2.799.972.795,03	1.494.605,85	3.461.927,79	2.795.016.261,38
3.4.1.1. AMMINISTRAZIONE PENITENZIARIA	2.402.493.158,96	530.111,45	1.327.151,30	2.400.635.896,21
3.4.1.2. PREVENZIONE DEVIANZA E RISOCIALIZZAZIONE DEI MINORI	113.672.849,08	651.659,11	1.887.128,59	111.134.061,37
3.4.1.3. INFRASTRUTTURE PENITENZIARIE	114.196.739,24	38.975,44	245.175,69	113.912.588,11
3.4.1.4. INFRASTRUTTURE PER I SERVIZI MINORILI	8.430.453,76	39.727,06	0,00	8.390.726,70
3.4.1.91. SUPPORTO ALL'ATTIVITA' ISTITUZIONALE DELL'AMMINISTRAZIONE	161.179.593,99	234.132,79	2.472,21	160.942.988,99
3.5. RICERCA E SVILUPPO CONNESSI ALL'ORDINE PUBBLICO E SICUREZZA	223.324,31	224,52	462,10	222.637,70
3.5.1. RICERCA E SVILUPPO CONNESSI ALL'ORDINE PUBBLICO E SICUREZZA	223.324,31	224,52	462,10	222.637,70
3.5.1.51. RICERCA IN MATERIA PENALE E CRIMINOLOGICA	223.324,31	224,52	462,10	222.637,70
10. PROTEZIONE SOCIALE	39.982.721,85	4.914,46	0,00	39.977.807,39

(D) DIMOSTRAZIONE DI CONCORDANZA TRA GLI ACCERTAMENTI DI COMPETENZA DEL BILANCIO ED IL CONTO DEL PATRIMONIO
 COMPARAZIONE - PER AMMINISTRAZIONE/FUNZIONI OBIETTIVO - DELLE GESTIONI PATRIMONIALI CON QUELLE FINANZIARIE DI COMPETENZA

ESERCIZIO 2003

AMMINISTRAZIONE: 05 MINISTERO DELLA GIUSTIZIA

FUNZIONI OBIETTIVO	ACCERTAMENTO TOTALE SECONDO IL BILANCIO	AUMENTI DI ATTIVITA'	DIMINUIZIONI DI PASSIVITA'	SPESE DEPURATE DEI MOVIMENTI PATRIMONIALI
10.2. VECCHIAIA	39.540.594,00	4.914,46	0,00	39.535.679,54
10.2.1. VECCHIAIA	39.540.594,00	4.914,46	0,00	39.535.679,54
10.2.1.2. PENSIONI	39.540.594,00	4.914,46	0,00	39.535.679,54
10.3. SUPERSTITI	442.127,85	0,00	0,00	442.127,85
10.3.1. SUPERSTITI	442.127,85	0,00	0,00	442.127,85
10.3.1.1. EROGAZIONI AI SUPERSTITI DI PERSONALE DECEDUTO PER CAUSE DI SERVIZIO	442.127,85	0,00	0,00	442.127,85
TOTALE AMMINISTRAZIONE 05	6.600.248.997,35	15.554.695,26	9.647.524,09	6.575.046.778,00

(D) DIMOSTRAZIONE DI CONCORDANZA TRA GLI ACCERTAMENTI DI COMPETENZA DEL BILANCIO ED IL CONTO DEL PATRIMONIO
 COMPARAZIONE - PER AMMINISTRAZIONE/FUNZIONI OBIETTIVO - DELLE GESTIONI PATRIMONIALI CON QUELLE FINANZIARIE DI COMPETENZA

ESERCIZIO 2003

AMMINISTRAZIONE: 06 MINISTERO DEGLI AFFARI ESTERI

FUNZIONI OBIETTIVO	ACCERTAMENTO TOTALE SECONDO IL BILANCIO	AUMENTI DI ATTIVITA'	DIMINUIZIONI DI PASSIVITA'	SPESE DEPURATE DEI MOVIMENTI PATRIMONIALI
1. SERVIZI GENERALI DELLE PUBBLICHE AMMINISTRAZIONI.	1.968.291.114,69	2.805.467,55	31.364.584,21	1.934.121.062,93
1.1. ORGANI ESECUTIVI E LEGISLATIVI, ATTIVITA' FINANZIARIE E FISCALI E AFFARI ESTERI	1.294.255.851,22	2.468.923,42	4.882.483,78	1.286.904.444,02
1.1.1. ORGANI ESECUTIVI E LEGISLATIVI	0,00	0,00	0,00	0,00
1.1.1.91. SUPPORTO ALL'ATTIVITA' ISTITUZIONALE DELL'AMMINISTRAZIONE	0,00	0,00	0,00	0,00
1.1.3. AFFARI ESTERI	1.294.255.851,22	2.468.923,42	4.882.483,78	1.286.904.444,02
1.1.3.1. CERIMONIALE	7.746.022,40	3.564,00	0,00	7.742.458,40
1.1.3.2. POLITICA ESTERA E SICUREZZA INTERNAZIONALE	798.062.650,75	514.200,39	170.630,01	797.377.820,35
1.1.3.3. POLITICHE MIGRATORIE E SOCIALI	45.431.815,17	12.794,08	0,00	45.419.021,10
1.1.3.4. COOPERAZIONE E PROMOZIONE IN MATERIA CULTURALE	112.153.202,20	23.297,31	4.204.585,59	107.925.319,30
1.1.3.5. GESTIONE DELLE CRISI INTERNAZIONALI	8.046.849,19	103.040,41	0,00	7.943.808,78
1.1.3.6. SUPPORTO ALL'AMMINISTRAZIONE GIUDIZIARIA CIVILE E PENALE IN AMBITO INTERNAZIONALE	206.942,01	3.888,22	0,00	203.053,80

(D) DIMOSTRAZIONE DI CONCORDANZA TRA GLI ACCERTAMENTI DI COMPETENZA DEL BILANCIO ED IL CONTO DEL PATRIMONIO
 COMPARAZIONE - PER AMMINISTRAZIONE/FUNZIONI OBIETTIVO - DELLE GESTIONI PATRIMONIALI CON QUELLE FINANZIARIE DI COMPETENZA

ESERCIZIO 2003

AMMINISTRAZIONE: 06 MINISTERO DEGLI AFFARI ESTERI

FUNZIONI OBIETTIVO	ACCERTAMENTO TOTALE SECONDO IL BILANCIO	AUMENTI DI ATTIVITA'	DIMINUIZIONI DI PASSIVITA'	SPESE DEPURATE DEI MOVIMENTI PATRIMONIALI
1.1.3.7. INTEGRAZIONE EUROPEA	37.680.438,63	6.415,20	0,00	37.674.023,43
1.1.3.8. TUTELA DEGLI ITALIANI ALL'ESTERO	19.488.285,00	4.721,41	0,00	19.483.563,59
1.1.3.9. PROMOZIONE E TUTELA DELL'IMMAGINE DELL'ITALIA ALL'ESTERO	39.247.135,03	12.359,25	148.143,16	39.086.632,62
1.1.3.91. SUPPORTO ALL'ATTIVITA' ISTITUZIONALE DELL'AMMINISTRAZIONE	217.985.598,14	1.735.128,02	359.125,03	215.891.345,09
1.1.3.92. INDIRIZZO POLITICO	8.206.912,69	49.515,14	0,00	8.157.397,56
1.2. AIUTI ECONOMICI INTERNAZIONALI	633.494.749,35	331.293,17	26.481.504,28	606.681.951,90
1.2.1. AIUTI ECONOMICI AI PAESI IN VIA DI SVILUPPO ED IN TRANSIZIONE	407.900.347,09	298.163,85	25.723.559,25	381.878.623,98
1.2.1.1. COOPERAZIONE ALLO SVILUPPO IN AMBITO BILATERALE	387.427.185,42	0,00	25.312.515,12	362.114.670,31
1.2.1.91. SUPPORTO ALL'ATTIVITA' ISTITUZIONALE DELL'AMMINISTRAZIONE	20.473.161,67	298.163,85	411.044,14	19.763.953,68
1.2.2. AIUTI ECONOMICI EROGATI ATTRAVERSO ORGANISMI INTERNAZIONALI	225.594.402,26	33.129,32	757.945,03	224.803.327,92
1.2.2.1. COOPERAZIONE ALLO SVILUPPO IN AMBITO MULTILATERALE	220.386.020,94	0,00	584.989,09	219.801.031,85

(D) DIMOSTRAZIONE DI CONCORDANZA TRA GLI ACCERTAMENTI DI COMPETENZA DEL BILANCIO ED IL CONTO DEL PATRIMONIO
 COMPARAZIONE - PER AMMINISTRAZIONE/FUNZIONI OBIETTIVO - DELLE GESTIONI PATRIMONIALI CON QUELLE FINANZIARIE DI COMPETENZA

ESERCIZIO 2003

AMMINISTRAZIONE: 06 MINISTERO DEGLI AFFARI ESTERI

FUNZIONI OBIETTIVO	ACCERTAMENTO TOTALE SECONDO IL BILANCIO	AUMENTI DI ATTIVITA'	DIMINUZIONI DI PASSIVITA'	SPESE DEPURATE DEI MOVIMENTI PATRIMONIALI
1.2.2.91. SUPPORTO ALL'ATTIVITA' ISTITUZIONALE DELL'AMMINISTRAZIONE	5.208.381,32	33.129,32	172.955,94	5.002.296,06
1.6. SERVIZI PUBBLICI GENERALI NON AL TRIMENTI CLASSIFICABILI	40.540.514,12	5.250,96	596,15	40.534.667,01
1.6.1. SERVIZI PUBBLICI GENERALI NON AL TRIMENTI CLASSIFICABILI	40.540.514,12	5.250,96	596,15	40.534.667,01
1.6.1.4. RISORSE DA ASSEGNARE NELL'AMBITO DELLA PA	37.817.481,15	0,00	596,15	37.816.885,00
1.6.1.8. TUTELA DEI DIRITTI UMANI	2.723.032,97	5.250,96	0,00	2.717.782,01
2. DIFESA	218.369.278,84	308,88	0,00	218.368.969,96
2.3. AIUTI MILITARI ALL'ESTERO	218.369.278,84	308,88	0,00	218.368.969,96
2.3.1. AIUTI MILITARI ALL'ESTERO	218.369.278,84	308,88	0,00	218.368.969,96
2.3.1.2. PARTECIPAZIONE AD OPERAZIONI INTERNAZIONALI	218.369.278,84	308,88	0,00	218.368.969,96
4. AFFARI ECONOMICI	39.165.931,11	43.016,14	2.024.702,85	37.098.212,12
4.1. AFFARI GENERALI ECONOMICI, COMMERCIALI E DEL LAVORO	38.988.552,24	39.683,38	2.024.702,85	36.924.166,01

(D) DIMOSTRAZIONE DI CONCORDANZA TRA GLI ACCERTAMENTI DI COMPETENZA DEL BILANCIO ED IL CONTO DEL PATRIMONIO
 COMPARAZIONE - PER AMMINISTRAZIONE/FUNZIONI OBIETTIVO - DELLE GESTIONI PATRIMONIALI CON QUELLE FINANZIARIE DI COMPETENZA

ESERCIZIO 2003

AMMINISTRAZIONE: 06 MINISTERO DEGLI AFFARI ESTERI

FUNZIONI OBIETTIVO	ACCERTAMENTO TOTALE SECONDO IL BILANCIO	AUMENTI DI ATTIVITA'	DIMINUIZIONI DI PASSIVITA'	SPESE DEPURATE DEI MOVIMENTI PATRIMONIALI
4.1.1. AFFARI GENERALI ECONOMICI E COMMERCIALI	38.988.592,24	39.683,38	2.024.702,85	36.924.166,01
4.1.1.1. POLITICA ECONOMICA E COOPERAZIONE SCIENTIFICA E TECNOLOGICA IN AMBITO INTERNAZIONALE	28.762.765,58	11.613,18	142.546,15	28.608.606,25
4.1.1.3. PROGRAMMAZIONE E COORDINAMENTO IN AMBITO INTERNAZIONALE DELLA POLITICA COMMERCIALE,	8.421.796,18	20.859,14	1.882.156,70	6.518.780,34
4.1.1.4. POLITICA ECONOMICA IN AMBITO UNIONE EUROPEA	1.803.990,48	7.211,06	0,00	1.796.779,42
4.1.1.91. SUPPORTO ALL'ATTIVITA' ISTITUZIONALE DELL'AMMINISTRAZIONE	0,00	0,00	0,00	0,00
4.7. ALTRI SETTORI	177.378,87	3.332,76	0,00	174.046,11
4.7.3. TURISMO	177.378,87	3.332,76	0,00	174.046,11
4.7.3.3. TUTELA E SOSTEGNO DEI TURISTI E DEI VIAGGIATORI	177.378,87	3.332,76	0,00	174.046,11
8. ATTIVITA' RICREATIVE, CULTURALI E DI CULTO	3.649.578,31	6.801,43	140.361,64	3.502.415,24
8.2. ATTIVITA' CULTURALI	3.649.578,31	6.801,43	140.361,64	3.502.415,24
8.2.1. ATTIVITA' CULTURALI	3.649.578,31	6.801,43	140.361,64	3.502.415,24

(D) DIMOSTRAZIONE DI CONCORDANZA TRA GLI ACCERTAMENTI DI COMPETENZA DEL BILANCIO ED IL CONTO DEL PATRIMONIO
 COMPARAZIONE - PER AMMINISTRAZIONE/FUNZIONI OBIETTIVO - DELLE GESTIONI PATRIMONIALI CON QUELLE FINANZIARIE DI COMPETENZA

ESERCIZIO 2003

AMMINISTRAZIONE: 06 MINISTERO DEGLI AFFARI ESTERI

FUNZIONI OBIETTIVO	ACCERTAMENTO TOTALE SECONDO IL BILANCIO	AUMENTI DI ATTIVITA'	DIMINUIZIONI DI PASSIVITA'	SPESE DEPURATE DEI MOVIMENTI PATRIMONIALI
8.2.1.3. BENI ARCHEOLOGICI	3.156.197,09	4.330,01	140.361,64	3.011.505,45
8.2.1.5. BENI ARCHIVISTICI	354.115,21	2.471,42	0,00	351.643,79
8.2.1.91. SUPPORTO ALL'ATTIVITA' ISTITUZIONALE DELL'AMMINISTRAZIONE	139.266,00	0,00	0,00	139.266,00
9. ISTRUZIONE	93.131.921,94	9.329,48	260.302,17	92.862.290,29
9.7. RICERCA E SVILUPPO PER L'ISTRUZIONE	0,00	0,00	0,00	0,00
9.7.1. ISTRUZIONE NON AL TRIMENTI CLASSIFICABILE	0,00	0,00	0,00	0,00
9.7.1.1. ISTRUZIONE ALL'ESTERO	0,00	0,00	0,00	0,00
9.8. ISTRUZIONE NON AL TRIMENTI CLASSIFICABILE	93.131.921,94	9.329,48	260.302,17	92.862.290,29
9.8.3. ISTRUZIONE NON AL TRIMENTI CLASSIFICABILE	93.131.921,94	9.329,48	260.302,17	92.862.290,29
9.8.3.4. ISTRUZIONE ALL'ESTERO	93.131.921,94	9.329,48	260.302,17	92.862.290,29
10. PROTEZIONE SOCIALE	0,00	0,00	0,00	0,00

(D) DIMOSTRAZIONE DI CONCORDANZA TRA GLI ACCERTAMENTI DI COMPETENZA DEL BILANCIO ED IL CONTO DEL PATRIMONIO
 COMPARAZIONE - PER AMMINISTRAZIONE/FUNZIONI OBIETTIVO - DELLE GESTIONI PATRIMONIALI CON QUELLE FINANZIARIE DI COMPETENZA

ESERCIZIO 2003

AMMINISTRAZIONE: 06 MINISTERO DEGLI AFFARI ESTERI

FUNZIONI OBIETTIVO	ACCERTAMENTO TOTALE SECONDO IL BILANCIO	AUMENTI DI ATTIVITA'	DIMINUIZIONI DI PASSIVITA'	SPESE DEPURATE DEI MOVIMENTI PATRIMONIALI
10.9. PROTEZIONE SOCIALE NON ALTRIMENTI CLASSIFICABILE	0,00	0,00	0,00	0,00
10.9.1. PROTEZIONE SOCIALE NON ALTRIMENTI CLASSIFICABILE	0,00	0,00	0,00	0,00
10.9.1.4. INDENNIZZI PER BENI PERDUTI ALL'ESTERO	0,00	0,00	0,00	0,00
TOTALE AMMINISTRAZIONE 06	2.322.607.824,89	2.864.923,48	33.789.950,87	2.285.952.950,54

(D) DIMOSTRAZIONE DI CONCORDANZA TRA GLI ACCERTAMENTI DI COMPETENZA DEL BILANCIO ED IL CONTO DEL PATRIMONIO
 COMPARAZIONE - PER AMMINISTRAZIONE/FUNZIONI OBIETTIVO - DELLE GESTIONI PATRIMONIALI CON QUELLE FINANZIARIE DI COMPETENZA

ESERCIZIO 2003

AMMINISTRAZIONE: 07 MINISTERO DELL'ISTRUZIONE, DELL'UNIVERSITA' E DELLA RICERCA

FUNZIONI OBIETTIVO	ACCERTAMENTO TOTALE SECONDO IL BILANCIO	AUMENTI DI ATTIVITA'	DIMINUZIONI DI PASSIVITA'	SPESE DEPURATE DEI MOVIMENTI PATRIMONIALI
1. SERVIZI GENERALI DELLE PUBBLICHE AMMINISTRAZIONI	2.181.731.499,91	73.050,31	2.075.304,03	2.179.583.145,57
1.1. ORGANI ESECUTIVI E LEGISLATIVI, ATTIVITA' FINANZIARIE E FISCALI E AFFARI ESTERI	6.161.009,22	3.988,78	181.249,38	5.975.771,05
1.1.3. AFFARI ESTERI	6.161.009,22	3.988,78	181.249,38	5.975.771,05
1.1.3.4. COOPERAZIONE E PROMOZIONE IN MATERIA CULTURALE	5.761.025,42	929,29	149.365,53	5.610.730,60
1.1.3.91. SUPPORTO ALL'ATTIVITA' ISTITUZIONALE DELL'AMMINISTRAZIONE	399.983,79	3.059,49	31.883,85	365.040,45
1.4. RICERCA DI BASE	2.175.570.490,70	69.061,53	1.894.054,65	2.173.607.374,51
1.4.1. RICERCA DI BASE	2.175.570.490,70	69.061,53	1.894.054,65	2.173.607.374,51
1.4.1.51. PROGRAMMAZIONE E COORDINAMENTO DELLA RICERCA SCIENTIFICA E TECNOLOGICA	130.036.359,52	28.709,06	462.438,03	129.545.212,43
1.4.1.52. POTENZIAMENTO DELLE ATTIVITA' DI RICERCA	2.040.481.864,48	9.757,54	1.112.778,13	2.039.359.328,81
1.4.1.91. SUPPORTO ALL'ATTIVITA' ISTITUZIONALE DELL'AMMINISTRAZIONE	5.052.266,70	30.594,93	318.838,50	4.702.833,27
1.6. SERVIZI PUBBLICI GENERALI NON ALTRIMENTI CLASSIFICABILI	0,00	0,00	0,00	0,00

(D) DIMOSTRAZIONE DI CONCORDANZA TRA GLI ACCERTAMENTI DI COMPETENZA DEL BILANCIO ED IL CONTO DEL PATRIMONIO
 COMPARAZIONE - PER AMMINISTRAZIONE/FUNZIONI OBIETTIVO - DELLE GESTIONI PATRIMONIALI CON QUELLE FINANZIARIE DI COMPETENZA

ESERCIZIO 2003

AMMINISTRAZIONE: 07 MINISTERO DELL'ISTRUZIONE, DELL'UNIVERSITA' E DELLA RICERCA

FUNZIONI OBIETTIVO	ACCERTAMENTO TOTALE SECONDO IL BILANCIO	AUMENTI DI ATTIVITA'	DIMINUZIONI DI PASSIVITA'	SPESE DEPURATE DEI MOVIMENTI PATRIMONIALI
1.6.1. SERVIZI PUBBLICI GENERALI NON AL TRIMENTI CLASSIFICABILI	0,00	0,00	0,00	0,00
1.6.1.4. RISORSE DA ASSEGNARE NELL'AMBITO DELLA PA	0,00	0,00	0,00	0,00
4. AFFARI ECONOMICI	6.215.974,96	31.309,80	656.966,43	5.527.698,73
4.8. RICERCA E SVILUPPO PER GLI AFFARI ECONOMICI	6.215.974,96	31.309,80	656.966,43	5.527.698,73
4.8.4. RICERCA E SVILUPPO PER ATTIVITA' ESTRATTIVE, MANIFATTURIERE ED EDILIZIE	6.215.974,96	31.309,80	656.966,43	5.527.698,73
4.8.4.51. RICERCA IN AMBITO INDUSTRIALE	3.216.096,52	8.363,61	417.837,55	2.789.895,36
4.8.4.91. SUPPORTO ALL'ATTIVITA' ISTITUZIONALE DELL'AMMINISTRAZIONE	2.999.878,44	22.946,20	239.128,88	2.737.803,37
9. ISTRUZIONE	49.669.656.366,33	91.678.698,73	169.954.159,24	49.408.023.508,35
9.1. ISTRUZIONE PRESCOLASTICA E PRIMARIA	18.573.671.600,75	42.607.765,97	66.123.774,04	18.464.940.060,74
9.1.1. ISTRUZIONE PRESCOLASTICA E PRIMARIA	4.950.731.221,14	10.879.594,42	16.671.737,45	4.923.179.889,27
9.1.1.1. SCUOLA MATERNA	4.938.831.781,75	10.874.064,14	16.589.573,27	4.911.368.144,34

(D) DIMOSTRAZIONE DI CONCORDANZA TRA GLI ACCERTAMENTI DI COMPETENZA DEL BILANCIO ED IL CONTO DEL PATRIMONIO
 COMPARAZIONE - PER AMMINISTRAZIONE/FUNZIONI OBIETTIVO - DELLE GESTIONI PATRIMONIALI CON QUELLE FINANZIARIE DI COMPETENZA

ESERCIZIO 2003

AMMINISTRAZIONE: 07 MINISTERO DELL'ISTRUZIONE, DELL'UNIVERSITA' E DELLA RICERCA

FUNZIONI OBIETTIVO	ACCERTAMENTO TOTALE SECONDO IL BILANCIO	AUMENTI DI ATTIVITA'	DIMINUIZIONI DI PASSIVITA'	SPESE DEPURATE DEI MOVIMENTI PATRIMONIALI
9.1.1.2. SCUOLA ELEMENTARE	822.500,00	0,00	0,00	822.500,00
9.1.1.91. SUPPORTO ALL'ATTIVITA' ISTITUZIONALE DELL'AMMINISTRAZIONE	11.076.939,39	5.530,28	82.164,18	10.989.244,94
9.1.2. ISTRUZIONE PRIMARIA	13.622.940.379,61	31.728.171,56	49.452.036,58	13.541.760.171,47
9.1.2.1. SCUOLA ELEMENTARE	13.585.432.136,85	31.706.050,44	49.211.324,51	13.504.514.761,90
9.1.2.91. SUPPORTO ALL'ATTIVITA' ISTITUZIONALE DELL'AMMINISTRAZIONE	37.508.242,76	22.121,12	240.712,07	37.245.409,57
9.2. ISTRUZIONE SECONDARIA	22.783.606.170,70	48.064.737,95	73.682.386,27	22.661.859.046,47
9.2.1. ISTRUZIONE SECONDARIA INFERIORE	9.071.591.760,66	19.946.844,81	30.569.691,81	9.021.075.224,05
9.2.1.1. SCUOLA MEDIA INFERIORE	9.050.416.833,05	19.935.784,25	30.417.089,40	9.000.063.959,40
9.2.1.2. ISTRUZIONE CLASSICA, SCIENTIFICA, MAGISTRALE	258.500,00	0,00	0,00	258.500,00
9.2.1.91. SUPPORTO ALL'ATTIVITA' ISTITUZIONALE DELL'AMMINISTRAZIONE	20.916.427,61	11.060,56	152.602,41	20.752.764,65
9.2.2. ISTRUZIONE SECONDARIA SUPERIORE	13.712.014.410,03	28.117.893,14	43.112.694,46	13.640.783.822,43

(D) DIMOSTRAZIONE DI CONCORDANZA TRA GLI ACCERTAMENTI DI COMPETENZA DEL BILANCIO ED IL CONTO DEL PATRIMONIO
 COMPARAZIONE - PER AMMINISTRAZIONE/FUNZIONI OBIETTIVO - DELLE GESTIONI PATRIMONIALI CON QUELLE FINANZIARIE DI COMPETENZA

ESERCIZIO 2003

AMMINISTRAZIONE: 07 MINISTERO DELL'ISTRUZIONE, DELL'UNIVERSITA' E DELLA RICERCA

FUNZIONI OBIETTIVO	ACCERTAMENTO TOTALE SECONDO IL BILANCIO	AUMENTI DI ATTIVITA'	DIMINUIZIONI DI PASSIVITA'	SPESE DEPURATE DEI MOVIMENTI PATRIMONIALI
9.2.2.1. ISTRUZIONE CLASSICA, SCIENTIFICA, MAGISTRALE	4.972.543.521,30	9.972.877,10	15.230.198,34	4.947.340.445,86
9.2.2.2. ISTRUZIONE TECNICA ATTRAVERSO LICEI ED ISTITUTI D'ARTE	416.587.608,25	906.172,01	1.381.028,57	414.300.407,67
9.2.2.3. ISTRUZIONE TECNICA	4.981.665.709,19	10.874.064,14	16.572.342,87	4.954.219.302,18
9.2.2.4. ISTRUZIONE PROFESSIONALE	3.309.799.957,06	6.348.189,06	9.706.084,05	3.293.745.683,96
9.2.2.91. SUPPORTO ALL'ATTIVITA' ISTITUZIONALE DELL'AMMINISTRAZIONE	31.417.614,23	16.590,84	223.040,63	31.177.982,76
9.3. ISTRUZIONE SUPERIORE	320.885.025,84	405.788,86	239.128,88	320.240.108,11
9.3.3. ISTRUZIONE POST-SECONDARIA NON SUPERIORE	320.885.025,84	405.788,86	239.128,88	320.240.108,11
9.3.3.1. ISTRUZIONE ATTRAVERSO ISTITUTI DI ALTA CULTURA	320.141.726,72	399.849,53	207.245,03	319.534.632,17
9.3.3.91. SUPPORTO ALL'ATTIVITA' ISTITUZIONALE DELL'AMMINISTRAZIONE	743.299,12	5.939,33	31.883,85	705.475,94
9.4. ISTRUZIONE SUPERIORE	7.153.046.743,50	73.520,85	21.359.559,27	7.131.613.663,38
9.4.1. PRIMO GRADO DI ISTRUZIONE SUPERIORE	6.968.538.921,84	64.013,54	21.189.768,17	6.947.285.140,13

(D) DIMOSTRAZIONE DI CONCORDANZA TRA GLI ACCERTAMENTI DI COMPETENZA DEL BILANCIO ED IL CONTO DEL PATRIMONIO
 COMPARAZIONE - PER AMMINISTRAZIONE/FUNZIONI OBIETTIVO - DELLE GESTIONI PATRIMONIALI CON QUELLE FINANZIARIE DI COMPETENZA

ESERCIZIO 2003

AMMINISTRAZIONE : 07 MINISTERO DELL'ISTRUZIONE, DELL'UNIVERSITA' E DELLA RICERCA

FUNZIONI OBIETTIVO	ACCERTAMENTO TOTALE SECONDO IL BILANCIO	AUMENTI DI ATTIVITA'	DIMINUIZIONI DI PASSIVITA'	SPESE DEPURATE DEI MOVIMENTI PATRIMONIALI
9.4.1.1. SISTEMA UNIVERSITARIO	6.609.921.746,32	17.191,86	20.666.469,68	6.589.238.084,78
9.4.1.2. INFRASTRUTTURE UNIVERSITARIE	352.617.418,63	929,29	45.040,74	352.571.448,60
9.4.1.91. SUPPORTO ALL'ATTIVITA' ISTITUZIONALE DELL'AMMINISTRAZIONE	5.999.756,89	45.892,39	478.257,75	5.475.606,74
9.4.2. SECONDO GRADO DI ISTRUZIONE SUPERIORE	184.507.821,67	9.507,31	169.791,11	184.328.523,25
9.4.2.1. FORMAZIONE POST-UNIVERSITARIA	183.507.862,19	1.858,58	90.081,48	183.415.922,13
9.4.2.91. SUPPORTO ALL'ATTIVITA' ISTITUZIONALE DELL'AMMINISTRAZIONE	999.959,48	7.648,73	79.709,63	912.601,12
9.7. RICERCA E SVILUPPO PER L'ISTRUZIONE	9.495.979,25	0,00	1.092.941,98	8.403.037,27
9.7.3. RICERCA E SVILUPPO PER L'ISTRUZIONE	9.495.979,25	0,00	1.092.941,98	8.403.037,27
9.7.3.51. RICERCA PER LA DIDATTICA	9.495.979,25	0,00	1.092.941,98	8.403.037,27
9.8. ISTRUZIONE NON ALTRIMENTI CLASSIFICABILE	828.950.846,28	526.885,10	7.456.368,80	820.967.592,38
9.8.3. ISTRUZIONE NON ALTRIMENTI CLASSIFICABILE	828.950.846,28	526.885,10	7.456.368,80	820.967.592,38

(D) DIMOSTRAZIONE DI CONCORDANZA TRA GLI ACCERTAMENTI DI COMPETENZA DEL BILANCIO ED IL CONTO DEL PATRIMONIO
 COMPARAZIONE - PER AMMINISTRAZIONE/FUNZIONI OBIETTIVO - DELLE GESTIONI PATRIMONIALI CON QUELLE FINANZIARIE DI COMPETENZA

ESERCIZIO 2003

AMMINISTRAZIONE: 07 MINISTERO DELL'ISTRUZIONE, DELL'UNIVERSITA' E DELLA RICERCA

FUNZIONI OBIETTIVO	ACCERTAMENTO TOTALE SECONDO IL BILANCIO	AUMENTI DI ATTIVITA'	DIMINUIZIONI DI PASSIVITA'	SPESE DEPURATE DEI MOVIMENTI PATRIMONIALI
9.8.3.1. PROGRAMMAZIONE E COORDINAMENTO DELL'ISTRUZIONE	652.017.978,69	505.139,82	5.190.917,54	646.321.921,32
9.8.3.3. DIRITTO ALLO STUDIO, CONDIZIONE STUDENTESCA	153.345.838,25	1.858,58	348.309,93	152.995.669,74
9.8.3.5. ISTRUZIONE SCOLASTICA INTERNAZIONALE	373.000,00	0,00	0,00	373.000,00
9.8.3.91. SUPPORTO ALL'ATTIVITA' ISTITUZIONALE DELL'AMMINISTRAZIONE	3.851.854,04	19.886,70	213.108,00	3.618.859,34
9.8.3.92. INDIRIZZO POLITICO	19.362.175,31	0,00	1.704.033,33	17.658.141,98
10. PROTEZIONE SOCIALE	15.891.782,00	21.040,87	0,00	15.870.741,13
10.7. ESCLUSIONE SOCIALE NON ALTRIMENTI CLASSIFICABILE	15.891.782,00	21.040,87	0,00	15.870.741,13
10.7.1. ESCLUSIONE SOCIALE NON ALTRIMENTI CLASSIFICABILE	15.891.782,00	21.040,87	0,00	15.870.741,13
10.7.1.1. ASSISTENZA SOCIALE PER PARTICOLARI CATEGORIE	15.891.782,00	21.040,87	0,00	15.870.741,13
10.9. PROTEZIONE SOCIALE NON ALTRIMENTI CLASSIFICABILE	0,00	0,00	0,00	0,00
10.9.1. PROTEZIONE SOCIALE NON ALTRIMENTI CLASSIFICABILE	0,00	0,00	0,00	0,00

(D) DIMOSTRAZIONE DI CONCORDANZA TRA GLI ACCERTAMENTI DI COMPETENZA DEL BILANCIO ED IL CONTO DEL PATRIMONIO
 COMPARAZIONE - PER AMMINISTRAZIONE/FUNZIONI OBIETTIVO - DELLE GESTIONI PATRIMONIALI CON QUELLE FINANZIARIE DI COMPETENZA

ESERCIZIO 2003

AMMINISTRAZIONE: 07 MINISTERO DELL'ISTRUZIONE, DELL'UNIVERSITA' E DELLA RICERCA

FUNZIONI OBIETTIVO	ACCERTAMENTO TOTALE SECONDO IL BILANCIO	AUMENTI DI ATTIVITA'	DIMINUIZIONI DI PASSIVITA'	SPESE DEPURATE DEI MOVIMENTI PATRIMONIALI
10.9.1.2. INFORTUNI SUL LAVORO	0,00	0,00	0,00	0,00
TOTALE AMMINISTRAZIONE 07	51.873.495.623,20	91.804.099,72	172.686.429,70	51.609.005.093,78

(D) DIMOSTRAZIONE DI CONCORDANZA TRA GLI ACCERTAMENTI DI COMPETENZA DEL BILANCIO ED IL CONTO DEL PATRIMONIO
 COMPARAZIONE - PER AMMINISTRAZIONE/FUNZIONI OBIETTIVO - DELLE GESTIONI PATRIMONIALI CON QUELLE FINANZIARIE DI COMPETENZA

ESERCIZIO 2003

AMMINISTRAZIONE : 08 MINISTERO DELL'INTERNO

FUNZIONI OBIETTIVO	ACCERTAMENTO TOTALE SECONDO IL BILANCIO	AUMENTI DI ATTIVITA'	DIMINUIZIONI DI PASSIVITA'	SPESE DEPURATE DEI MOVIMENTI PATRIMONIALI
1. SERVIZI GENERALI DELLE PUBBLICHE AMMINISTRAZIONI	16.049.929.159,44	2.569.733,45	80.335,24	16.047.279.090,76
1.1. ORGANI ESECUTIVI E LEGISLATIVI, ATTIVITA' FINANZIARIE E FISCALI E AFFARI ESTERI	113.812.211,21	59.303,17	35.697,33	113.717.210,71
1.1.1. ORGANI ESECUTIVI E LEGISLATIVI	0,00	0,00	0,00	0,00
1.1.1.91. SUPPORTO ALL'ATTIVITA' ISTITUZIONALE DELL'AMMINISTRAZIONE	0,00	0,00	0,00	0,00
1.1.3. AFFARI ESTERI	113.812.211,21	59.303,17	35.697,33	113.717.210,71
1.1.3.2. POLITICA ESTERA E SICUREZZA INTERNAZIONALE	11.598.003,53	7.888,01	2.974,70	11.587.140,82
1.1.3.91. SUPPORTO ALL'ATTIVITA' ISTITUZIONALE DELL'AMMINISTRAZIONE	102.214.207,68	51.415,16	32.722,64	102.130.069,89
1.6. SERVIZI PUBBLICI GENERALI NON ALTRIMENTI CLASSIFICABILI	440.691.298,43	2.302.303,17	44.627,57	438.344.367,69
1.6.1. SERVIZI PUBBLICI GENERALI NON ALTRIMENTI CLASSIFICABILI	440.691.298,43	2.302.303,17	44.627,57	438.344.367,69
1.6.1.1. SERVIZI ELETTORALI	227.411.995,80	462.743,32	5,16	226.949.247,32
1.6.1.2. DIRITTI POLITICI E CIVILI	1.019.926,10	0,00	0,00	1.019.926,10

(D) DIMOSTRAZIONE DI CONCORDANZA TRA GLI ACCERTAMENTI DI COMPETENZA DEL BILANCIO ED IL CONTO DEL PATRIMONIO
 COMPARAZIONE - PER AMMINISTRAZIONE/FUNZIONI OBIETTIVO - DELLE GESTIONI PATRIMONIALI CON QUELLE FINANZIARIE DI COMPETENZA

ESERCIZIO 2003

AMMINISTRAZIONE: 08 MINISTERO DELL'INTERNO

FUNZIONI OBIETTIVO	ACCERTAMENTO TOTALE SECONDO IL BILANCIO	AUMENTI DI ATTIVITA'	DIMINUIZIONI DI PASSIVITA'	SPESE DEPURATE DEI MOVIMENTI PATRIMONIALI
1.6.1.3. RAPPORTI CON ENTI TERRITORIALI	12.811.548,22	85.182,86	5,16	12.726.360,20
1.6.1.91. SUPPORTO ALL'ATTIVITA' ISTITUZIONALE DELL'AMMINISTRAZIONE	199.447.828,30	1.754.376,99	44.617,25	197.648.834,06
1.8. TRASFERIMENTI A CARATTERE GENERALE TRA DIVERSI LIVELLI DI AMMINISTRAZIONE	15.495.425.649,80	208.127,12	10,33	15.495.217.512,35
1.8.1. TRASFERIMENTI A CARATTERE GENERALE TRA DIVERSI LIVELLI DI AMMINISTRAZIONE	15.495.425.649,80	208.127,12	10,33	15.495.217.512,35
1.8.1.1. TRASFERIMENTI AGLI ENTI TERRITORIALI	15.482.061.189,58	103.231,83	5,16	15.481.957.952,59
1.8.1.91. SUPPORTO ALL'ATTIVITA' ISTITUZIONALE DELL'AMMINISTRAZIONE	13.364.460,22	104.895,29	5,16	13.259.559,77
2. DIFESA	41.103.356,18	1.103.606,38	12.306,77	39.987.443,03
2.2. DIFESA CIVILE	41.103.356,18	1.103.606,38	12.306,77	39.987.443,03
2.2.1. DIFESA CIVILE	41.103.356,18	1.103.606,38	12.306,77	39.987.443,03
2.2.1.1. INTERVENTI PER PUBBLICHE CALAMITA'	37.743.274,03	1.085.173,45	12.125,87	36.645.974,71
2.2.1.91. SUPPORTO ALL'ATTIVITA' ISTITUZIONALE DELL'AMMINISTRAZIONE	3.360.082,15	18.432,93	180,90	3.341.468,32

**(D) DIMOSTRAZIONE DI CONCORDANZA TRA GLI ACCERTAMENTI DI COMPETENZA DEL BILANCIO ED IL CONTO DEL PATRIMONIO
COMPARAZIONE - PER AMMINISTRAZIONE/FUNZIONI OBIETTIVO - DELLE GESTIONI PATRIMONIALI CON QUELLE FINANZIARIE DI COMPETENZA**

ESERCIZIO 2003

AMMINISTRAZIONE: 08 MINISTERO DELL'INTERNO

FUNZIONI OBIETTIVO	ACCERTAMENTO TOTALE SECONDO IL BILANCIO	AUMENTI DI ATTIVITA'	DIMINUIZIONI DI PASSIVITA'	SPESE DEPURATE DEI MOVIMENTI PATRIMONIALI
3. ORDINE PUBBLICO E SICUREZZA	8.907.150.508,20	80.885.827,35	15.769.069,64	8.810.495.611,20
3.1. SERVIZI DI POLIZIA	7.331.391.075,01	48.519.973,98	12.031.080,32	7.270.840.020,72
3.1.1. SERVIZI DI POLIZIA	7.331.391.075,01	48.519.973,98	12.031.080,32	7.270.840.020,72
3.1.1.1. PROGRAMMAZIONE E COORDINAMENTO FORZE DI POLIZIA	28.870.981,67	935.967,25	112.421,11	27.822.593,31
3.1.1.4. TUTELA DELL'ORDINE PUBBLICO	0,00	0,00	0,00	0,00
3.1.1.5. SICUREZZA DEMOCRATICA	67.218.448,20	1.865.582,42	0,00	65.352.865,78
3.1.1.7. PREDISPOSIZIONE DELLO STRUMENTO PER L'ORDINE E LA SICUREZZA PUBBLICA	3.985.831.776,98	42.520.804,87	8.956.658,16	3.934.354.313,95
3.1.1.91. SUPPORTO ALL'ATTIVITA' ISTITUZIONALE DELL'AMMINISTRAZIONE	3.249.469.868,16	3.197.619,44	2.962.001,05	3.243.310.247,67
3.2. SERVIZI ANTINCENDIO	1.575.759.433,19	32.365.853,38	3.737.989,33	1.539.655.590,48
3.2.1. SERVIZI ANTINCENDIO	1.575.759.433,19	32.365.853,38	3.737.989,33	1.539.655.590,48
3.2.1.1. PREVENZIONE	60.322.423,43	781.218,16	181.651,80	59.359.563,47

**(D) DIMOSTRAZIONE DI CONCORDANZA TRA GLI ACCERTAMENTI DI COMPETENZA DEL BILANCIO ED IL CONTO DEL PATRIMONIO
COMPARAZIONE - PER AMMINISTRAZIONE/FUNZIONI OBIETTIVO - DELLE GESTIONI PATRIMONIALI CON QUELLE FINANZIARIE DI COMPETENZA**

ESERCIZIO 2003

AMMINISTRAZIONE : 08 MINISTERO DELL'INTERNO

FUNZIONI OBIETTIVO	ACCERTAMENTO TOTALE SECONDO IL BILANCIO	AUMENTI DI ATTIVITA'	DIMINUZIONI DI PASSIVITA'	SPESE DEPURATE DEI MOVIMENTI PATRIMONIALI
3.2.1.2. SOCCORSO	1.318.073.260,97	30.474.053,11	3.512.428,82	1.284.086.779,04
3.2.1.91. SUPPORTO ALL'ATTIVITA' ISTITUZIONALE DELL'AMMINISTRAZIONE	197.363.748,79	1.110.582,11	43.908,71	196.209.257,97
8. ATTIVITA' RICREATIVE, CULTURALI E DI CULTO	34.096.121,19	16.242,17	8.935,98	34.070.943,04
8.4. SERVIZI DI CULTO E ALTRI SERVIZI PER LE COMUNITA'	34.096.121,19	16.242,17	8.935,98	34.070.943,04
8.4.1. SERVIZI DI CULTO E ALTRI SERVIZI PER LE COMUNITA'	34.096.121,19	16.242,17	8.935,98	34.070.943,04
8.4.1.1. RAPPORTI CON LE CONFESIONI RELIGIOSE	1.836.496,72	0,00	2,97	1.836.493,74
8.4.1.3. FONDO EDIFICI DI CULTO	3.434.530,03	0,00	0,00	3.434.530,03
8.4.1.91. SUPPORTO ALL'ATTIVITA' ISTITUZIONALE DELL'AMMINISTRAZIONE	28.825.094,44	16.242,17	8.933,01	28.799.919,26
10. PROTEZIONE SOCIALE	355.213.507,47	179.433,22	631.955,04	354.402.119,21
10.1. MALATTIA E INVALIDITA'	12.403.633,85	0,00	0,00	12.403.633,85
10.1.2. INVALIDITA'	12.403.633,85	0,00	0,00	12.403.633,85

(D) DIMOSTRAZIONE DI CONCORDANZA TRA GLI ACCERTAMENTI DI COMPETENZA DEL BILANCIO ED IL CONTO DEL PATRIMONIO
 COMPARAZIONE - PER AMMINISTRAZIONE/FUNZIONI OBIETTIVO - DELLE GESTIONI PATRIMONIALI CON QUELLE FINANZIARIE DI COMPETENZA

ESERCIZIO 2003

AMMINISTRAZIONE: 08 MINISTERO DELL'INTERNO

FUNZIONI OBIETTIVO	ACCERTAMENTO TOTALE SECONDO IL BILANCIO	AUMENTI DI ATTIVITA'	DIMINUIZIONI DI PASSIVITA'	SPESE DEPURATE DEI MOVIMENTI PATRIMONIALI
10.1.2.1. INVALIDITA' CIVILE	12.200.748,63	0,00	0,00	12.200.748,63
10.1.2.91. SUPPORTO ALL'ATTIVITA' ISTITUZIONALE DELL'AMMINISTRAZIONE	202.885,22	0,00	0,00	202.885,22
10.7. ESCLUSIONE SOCIALE NON AL TRIMENTI CLASSIFICABILE	342.809.873,62	179.433,22	631.955,04	341.998.485,36
10.7.1. ESCLUSIONE SOCIALE NON AL TRIMENTI CLASSIFICABILE	342.809.873,62	179.433,22	631.955,04	341.998.485,36
10.7.1.1. ASSISTENZA SOCIALE PER PARTICOLARI CATEGORIE	275.915.824,03	146.948,88	614.061,25	275.154.813,90
10.7.1.2. MINORANZE ETNICHE	9.640.444,97	7.750,01	2.974,70	9.629.720,26
10.7.1.91. SUPPORTO ALL'ATTIVITA' ISTITUZIONALE DELL'AMMINISTRAZIONE	57.253.604,62	24.734,34	14.919,09	57.213.951,19
TOTALE AMMINISTRAZIONE 08	25.387.492.652,48	84.754.842,58	16.502.602,67	25.286.235.207,23

**(D) DIMOSTRAZIONE DI CONCORDANZA TRA GLI ACCERTAMENTI DI COMPETENZA DEL BILANCIO ED IL CONTO DEL PATRIMONIO
COMPARAZIONE - PER AMMINISTRAZIONE/FUNZIONI OBIETTIVO - DELLE GESTIONI PATRIMONIALI CON QUELLE FINANZIARIE DI COMPETENZA**

ESERCIZIO 2003

AMMINISTRAZIONE: 09 MINISTERO DELL'AMBIENTE E DELLA TUTELA DEL TERRITORIO

FUNZIONI OBIETTIVO	ACCERTAMENTO TOTALE SECONDO IL BILANCIO	AUMENTI DI ATTIVITA'	DIMINUIZIONI DI PASSIVITA'	SPESE DEPURATE DEI MOVIMENTI PATRIMONIALI
1. SERVIZI GENERALI DELLE PUBBLICHE AMMINISTRAZIONI	7.002.750,30	0,00	7.002.750,31	-0,01
1.1. ORGANI ESECUTIVI E LEGISLATIVI, ATTIVITA' FINANZIARIE E FISCALI E AFFARI ESTERI	738.826,61	0,00	738.826,61	0,00
1.1.1. ORGANI ESECUTIVI E LEGISLATIVI	738.826,61	0,00	738.826,61	0,00
1.1.1.91. SUPPORTO ALL'ATTIVITA' ISTITUZIONALE DELL'AMMINISTRAZIONE	738.826,61	0,00	738.826,61	0,00
1.6. SERVIZI PUBBLICI GENERALI NON AL TRIMENTI CLASSIFICABILI	6.263.923,69	0,00	6.263.923,70	-0,01
1.6.1. SERVIZI PUBBLICI GENERALI NON AL TRIMENTI CLASSIFICABILI	6.263.923,69	0,00	6.263.923,70	-0,01
1.6.1.4. RISORSE DA ASSEGNARE NELL'AMBITO DELLA PA	6.263.923,69	0,00	6.263.923,70	-0,01
2. DIFESA	8.300.181,21	1.686,10	464.631,06	7.833.864,06
2.2. DIFESA CIVILE	8.300.181,21	1.686,10	464.631,06	7.833.864,06
2.2.1. DIFESA CIVILE	8.300.181,21	1.686,10	464.631,06	7.833.864,06
2.2.1.1. INTERVENTI PER PUBBLICHE CALAMITA'	4.039.862,65	1.045,20	423.824,89	3.614.992,56

(D) DIMOSTRAZIONE DI CONCORDANZA TRA GLI ACCERTAMENTI DI COMPETENZA DEL BILANCIO ED IL CONTO DEL PATRIMONIO
 COMPARAZIONE - PER AMMINISTRAZIONE/FUNZIONI OBIETTIVO - DELLE GESTIONI PATRIMONIALI CON QUELLE FINANZIARIE DI COMPETENZA

ESERCIZIO 2003

AMMINISTRAZIONE: 09 MINISTERO DELL'AMBIENTE E DELLA TUTELA DEL TERRITORIO

FUNZIONI OBIETTIVO	ACCERTAMENTO TOTALE SECONDO IL BILANCIO	AUMENTI DI ATTIVITA'	DIMINUZIONI DI PASSIVITA'	SPESE DEPURATE DEI MOVIMENTI PATRIMONIALI
2.2.1.91. SUPPORTO ALL'ATTIVITA' ISTITUZIONALE DELL'AMMINISTRAZIONE	4.260.318,56	640,90	40.806,16	4.218.871,50
4. AFFARI ECONOMICI	20.166,29	0,00	0,00	20.166,29
4.5. TRASPORTI	20.166,29	0,00	0,00	20.166,29
4.5.1. TRASPORTI SU STRADA	20.166,29	0,00	0,00	20.166,29
4.5.1.91. SUPPORTO ALL'ATTIVITA' ISTITUZIONALE DELL'AMMINISTRAZIONE	20.166,29	0,00	0,00	20.166,29
5. PROTEZIONE DELL'AMBIENTE	1.641.184.133,57	136.314,77	58.462.216,20	1.582.585.602,60
5.1. TRATTAMENTO DEI RIFIUTI	50.257.766,05	5.737,54	283.316,14	49.968.712,37
5.1.1. TRATTAMENTO DEI RIFIUTI	50.257.766,05	5.737,54	283.316,14	49.968.712,37
5.1.1.1. RIFIUTI SOLIDI URBANI	20.239.689,27	0,00	79.707,09	20.159.982,18
5.1.1.2. RIFIUTI SPECIALI E DERIVANTI DA BONIFICHE DI SITI INQUINANTI	20.176.860,41	1.045,20	135.824,35	20.039.990,85
5.1.1.91. SUPPORTO ALL'ATTIVITA' ISTITUZIONALE DELL'AMMINISTRAZIONE	9.841.216,38	4.692,34	67.784,70	9.768.739,33

(D) DIMOSTRAZIONE DI CONCORDANZA TRA GLI ACCERTAMENTI DI COMPETENZA DEL BILANCIO ED IL CONTO DEL PATRIMONIO
 COMPARAZIONE - PER AMMINISTRAZIONE/FUNZIONI OBIETTIVO - DELLE GESTIONI PATRIMONIALI CON QUELLE FINANZIARIE DI COMPETENZA

ESERCIZIO 2003

AMMINISTRAZIONE: 09 MINISTERO DELL'AMBIENTE E DELLA TUTELA DEL TERRITORIO

FUNZIONI OBIETTIVO	ACCERTAMENTO TOTALE SECONDO IL BILANCIO	AUMENTI DI ATTIVITA'	DIMINUIZIONI DI PASSIVITA'	SPESE DEPURATE DEI MOVIMENTI PATRIMONIALI
5.2. TRATTAMENTO DELLE ACQUE REFLUE	77.789.344,34	4.761,76	22.280.876,57	55.503.706,01
5.2.1. TRATTAMENTO DELLE ACQUE REFLUE	77.789.344,34	4.761,76	22.280.876,57	55.503.706,01
5.2.1.1. TRATTAMENTO E SMALTIMENTO ACQUE REFLUE CIVILI	40.660.142,92	371,54	14.817.641,50	25.842.129,88
5.2.1.2. TRATTAMENTO E SMALTIMENTO ACQUE REFLUE AGRICOLE E INDUSTRIALI	29.129.101,47	371,54	7.409.028,62	21.719.701,31
5.2.1.91. SUPPORTO ALL'ATTIVITA' ISTITUZIONALE DELL'AMMINISTRAZIONE	8.000.099,96	4.018,68	54.206,45	7.941.874,82
5.3. RIDUZIONE DELL'INQUINAMENTO	340.274.027,34	7.360,52	19.878.498,89	320.388.167,93
5.3.1. RIDUZIONE DELL'INQUINAMENTO	340.274.027,34	7.360,52	19.878.498,89	320.388.167,93
5.3.1.1. INQUINAMENTO DEL SUOLO	103.096.669,23	1.045,20	98.240,53	102.997.383,50
5.3.1.2. INQUINAMENTO DEL MARE	39.037.249,85	2.296,64	4.015.682,27	35.019.270,94
5.3.1.3. INQUINAMENTO DELLE ACQUE INTERNE, DI SUPERFICIE E SOTTERRANEE	36.214.531,54	371,54	15.194.328,49	21.019.831,51
5.3.1.4. INQUINAMENTO ATMOSFERICO	106.161.987,53	0,00	206.582,76	105.955.404,77

(D) DIMOSTRAZIONE DI CONCORDANZA TRA GLI ACCERTAMENTI DI COMPETENZA DEL BILANCIO ED IL CONTO DEL PATRIMONIO
 COMPARAZIONE - PER AMMINISTRAZIONE/FUNZIONI OBIETTIVO - DELLE GESTIONI PATRIMONIALI CON QUELLE FINANZIARIE DI COMPETENZA

ESERCIZIO 2003

AMMINISTRAZIONE: 09 MINISTERO DELL'AMBIENTE E DELLA TUTELA DEL TERRITORIO

FUNZIONI OBIETTIVO	ACCERTAMENTO TOTALE SECONDO IL BILANCIO	AUMENTI DI ATTIVITA'	DIMINUIZIONI DI PASSIVITA'	SPESE DEPURATE DEI MOVIMENTI PATRIMONIALI
5.3.1.5. INQUINAMENTO ELETTROMAGNETICO E RADIOATTIVO	5.107.635,71	0,00	0,00	5.107.635,71
5.3.1.6. INQUINAMENTO ACUSTICO	22.185.448,18	0,00	51.645,69	22.133.802,49
5.3.1.8. PREVENZIONE DEL RISCHIO INDUSTRIALE	20.896.360,80	0,00	247.899,31	20.648.461,49
5.3.1.91. SUPPORTO ALL'ATTIVITA' ISTITUZIONALE DELL'AMMINISTRAZIONE	7.574.144,50	3.647,14	64.119,84	7.506.377,52
5.4. PROTEZIONE DELLE BIODIVERSITA' E DEI BENI PAESAGGISTICI	910.182.736,55	95.152,11	11.663.103,43	898.424.481,01
5.4.1. PROTEZIONE DELLE BIODIVERSITA' E DEI BENI PAESAGGISTICI	910.182.736,55	95.152,11	11.663.103,43	898.424.481,01
5.4.1.1. TUTELA E CONSERVAZIONE DELLA FAUNA E DELLA FLORA	37.842.126,59	80,38	51.615,98	37.790.430,24
5.4.1.2. BENI AMBIENTALI E PAESAGGISTICI	37.130.510,37	3.040,80	220.010,65	36.907.458,92
5.4.1.3. TUTELA DELLE AREE NATURALI PROTETTE TERRESTRI E MARINE	133.185.866,02	10.485,70	3.981.726,15	129.193.654,18
5.4.1.4. ASSETTO IDROGEOLOGICO	663.704.316,43	5.688,51	613.665,63	663.084.962,29
5.4.1.5. OPERE IDRAULICHE	29.965.997,50	5.688,51	6.672.230,04	23.288.078,95

(D) DIMOSTRAZIONE DI CONCORDANZA TRA GLI ACCERTAMENTI DI COMPETENZA DEL BILANCIO ED IL CONTO DEL PATRIMONIO
 COMPARAZIONE - PER AMMINISTRAZIONE/FUNZIONI OBIETTIVO - DELLE GESTIONI PATRIMONIALI CON QUELLE FINANZIARIE DI COMPETENZA

ESERCIZIO 2003

AMMINISTRAZIONE: 09 MINISTERO DELL'AMBIENTE E DELLA TUTELA DEL TERRITORIO

FUNZIONI OBIETTIVO	ACCERTAMENTO TOTALE SECONDO IL BILANCIO	AUMENTI DI ATTIVITA'	DIMINUZIONI DI PASSIVITA'	SPESE DEPURATE DEI MOVIMENTI PATRIMONIALI
5.4.1.6. OPERE A DIFESA DI ABITATI E COSTE	537.752,73	5.688,51	72.786,73	459.277,49
5.4.1.91. SUPPORTO ALL'ATTIVITA' ISTITUZIONALE DELL'AMMINISTRAZIONE	7.816.166,90	64.479,70	51.068,25	7.700.618,96
5.5. RICERCA E SVILUPPO PER LA PROTEZIONE DELL'AMBIENTE	148.304.957,42	3.672,34	4.162.950,73	144.138.334,34
5.5.1. RICERCA E SVILUPPO PER LA PROTEZIONE DELL'AMBIENTE	148.304.957,42	3.672,34	4.162.950,73	144.138.334,34
5.5.1.51. RICERCA IN MATERIA DI PROTEZIONE AMBIENTALE	144.034.802,90	3.026,93	4.121.857,20	139.909.918,77
5.5.1.91. SUPPORTO ALL'ATTIVITA' ISTITUZIONALE DELL'AMMINISTRAZIONE	4.270.154,52	645,41	41.093,53	4.228.415,57
5.6. PROTEZIONE DELL'AMBIENTE NON ALTRIMENTI CLASSIFICABILE	114.375.301,86	19.630,49	193.470,43	114.162.200,94
5.6.1. PROTEZIONE DELL'AMBIENTE NON ALTRIMENTI CLASSIFICABILE	114.375.301,86	19.630,49	193.470,43	114.162.200,94
5.6.1.1. VIGILANZA, CONTROLLO, PREVENZIONE E REPRESSIONE IN MATERIA AMBIENTALE	19.312.590,87	0,00	0,00	19.312.590,87
5.6.1.3. DANNO AMBIENTALE	8.370.861,90	0,00	0,00	8.370.861,90
5.6.1.4. VALUTAZIONE E IMPATTO AMBIENTALE DI PIANI E PROGETTI	25.382.508,51	15.983,35	43.051,85	25.323.473,31

(D) DIMOSTRAZIONE DI CONCORDANZA TRA GLI ACCERTAMENTI DI COMPETENZA DEL BILANCIO ED IL CONTO DEL PATRIMONIO
 COMPARAZIONE - PER AMMINISTRAZIONE/FUNZIONI OBIETTIVO - DELLE GESTIONI PATRIMONIALI CON QUELLE FINANZIARIE DI COMPETENZA

ESERCIZIO 2003

AMMINISTRAZIONE: 09 MINISTERO DELL'AMBIENTE E DELLA TUTELA DEL TERRITORIO

FUNZIONI OBIETTIVO	ACCERTAMENTO TOTALE SECONDO IL BILANCIO	AUMENTI DI ATTIVITA'	DIMINUIZIONI DI PASSIVITA'	SPESE DEPURATE DEI MOVIMENTI PATRIMONIALI
5.6.1.5. FORMAZIONE, INFORMAZIONE ED EDUCAZIONE IN MATERIA AMBIENTALE	10.666.575,67	0,00	79.584,80	10.586.990,87
5.6.1.6. SVILUPPO SOSTENIBILE	14.567.796,62	0,00	0,00	14.567.796,62
5.6.1.91. SUPPORTO ALL'ATTIVITA' ISTITUZIONALE DELL'AMMINISTRAZIONE	36.074.968,30	3.647,14	70.833,78	36.000.487,38
6. ABITAZIONI E ASSETTO TERRITORIALE	30.460.553,18	0,00	412.197,98	30.048.355,20
6.2. ASSETTO TERRITORIALE	380.666,75	0,00	738,12	379.928,63
6.2.1. ASSETTO TERRITORIALE	380.666,75	0,00	738,12	379.928,63
6.2.1.1. ASSETTO URBANISTICO E RIQUALIFICAZIONE URBANA	380.666,75	0,00	738,12	379.928,63
6.3. APPROVVIGIONAMENTO IDRICO	30.079.886,42	0,00	411.459,86	29.668.426,56
6.3.1. APPROVVIGIONAMENTO IDRICO	30.079.886,42	0,00	411.459,86	29.668.426,56
6.3.1.1. ACQUEDOTTI	10.940.330,35	0,00	406.293,02	10.534.037,33
6.3.1.2. UTILIZZO RISORSE IDRICHE	19.139.556,07	0,00	5.166,84	19.134.389,23

(D) DIMOSTRAZIONE DI CONCORDANZA TRA GLI ACCERTAMENTI DI COMPETENZA DEL BILANCIO ED IL CONTO DEL PATRIMONIO
 COMPARAZIONE - PER AMMINISTRAZIONE/FUNZIONI OBIETTIVO - DELLE GESTIONI PATRIMONIALI CON QUELLE FINANZIARIE DI COMPETENZA

ESERCIZIO 2003

AMMINISTRAZIONE: 09 MINISTERO DELL'AMBIENTE E DELLA TUTELA DEL TERRITORIO

FUNZIONI OBIETTIVO	ACCERTAMENTO TOTALE SECONDO IL BILANCIO	AUMENTI DI ATTIVITA'	DIMINUZIONI DI PASSIVITA'	SPESE DEPURATE DEI MOVIMENTI PATRIMONIALI
TOTALE AMMINISTRAZIONE 09	1.686.967.784,55	138.000,87	66.341.795,55	1.620.487.988,13

(D) DIMOSTRAZIONE DI CONCORDANZA TRA GLI ACCERTAMENTI DI COMPETENZA DEL BILANCIO ED IL CONTO DEL PATRIMONIO
 COMPARAZIONE - PER AMMINISTRAZIONE/FUNZIONI OBIETTIVO - DELLE GESTIONI PATRIMONIALI CON QUELLE FINANZIARIE DI COMPETENZA

ESERCIZIO 2003

AMMINISTRAZIONE: 10 MINISTERO DELLE INFRASTRUTTURE E DEI TRASPORTI

FUNZIONI OBIETTIVO	ACCERTAMENTO TOTALE SECONDO IL BILANCIO	AUMENTI DI ATTIVITA'	DIMINUIZIONI DI PASSIVITA'	SPESE DEPURATE DEI MOVIMENTI PATRIMONIALI
1. SERVIZI GENERALI DELLE PUBBLICHE AMMINISTRAZIONI	703.454.643,22	866.720,69	30.736.006,56	671.851.915,97
1.1. ORGANI ESECUTIVI E LEGISLATIVI, ATTIVITA' FINANZIARIE E FISCALI E AFFARI ESTERI	9.697.392,39	0,00	9.696.841,68	550,71
1.1.1. ORGANI ESECUTIVI E LEGISLATIVI	9.697.392,39	0,00	9.696.841,68	550,71
1.1.1.91. SUPPORTO ALL'ATTIVITA' ISTITUZIONALE DELL'AMMINISTRAZIONE	9.697.392,39	0,00	9.696.841,68	550,71
1.2. AIUTI ECONOMICI INTERNAZIONALI	5.930.922,53	36.453,21	12.687,43	5.881.781,90
1.2.1. AIUTI ECONOMICI AI PAESI IN VIA DI SVILUPPO ED IN TRANSIZIONE	5.930.922,53	36.453,21	12.687,43	5.881.781,90
1.2.1.1. COOPERAZIONE ALLO SVILUPPO IN AMBITO BILATERALE	3.075.738,81	0,00	8.458,29	3.067.280,52
1.2.1.91. SUPPORTO ALL'ATTIVITA' ISTITUZIONALE DELL'AMMINISTRAZIONE	2.855.183,72	36.453,21	4.229,14	2.814.501,37
1.3. SERVIZI GENERALI	525.537.238,76	727.826,81	4.245.511,33	520.563.900,63
1.3.4. ALTRI SERVIZI	525.537.238,76	727.826,81	4.245.511,33	520.563.900,63
1.3.4.6. SERVIZI PER LE AMMINISTRAZIONI PUBBLICHE	67.629.211,90	409.627,84	63.991,77	67.155.592,29

(D) DIMOSTRAZIONE DI CONCORDANZA TRA GLI ACCERTAMENTI DI COMPETENZA DEL BILANCIO ED IL CONTO DEL PATRIMONIO
 COMPARAZIONE - PER AMMINISTRAZIONE/FUNZIONI OBIETTIVO - DELLE GESTIONI PATRIMONIALI CON QUELLE FINANZIARIE DI COMPETENZA

ESERCIZIO 2003

AMMINISTRAZIONE: 10 MINISTERO DELLE INFRASTRUTTURE E DEI TRASPORTI

FUNZIONI OBIETTIVO	ACCERTAMENTO TOTALE SECONDO IL BILANCIO	AUMENTI DI ATTIVITA'	DIMINUZIONI DI PASSIVITA'	SPESE DEPURATE DEI MOVIMENTI PATRIMONIALI
1.3.4.8. INFRASTRUTTURE SEDI DI UFFICI PUBBLICI	431.668.669,04	24.986,99	3.807.575,98	427.836.106,07
1.3.4.16. CERTIFICAZIONI E GARANZIE IN MATERIA DI OPERE PUBBLICHE	0,00	0,00	0,00	0,00
1.3.4.91. SUPPORTO ALL'ATTIVITA' ISTITUZIONALE DELL'AMMINISTRAZIONE	26.239.357,82	293.211,97	373.943,59	25.572.202,26
1.6. SERVIZI PUBBLICI GENERALI NON AL TRIMENTI CLASSIFICABILI	162.289.089,53	102.440,68	16.780.966,12	145.405.682,74
1.6.1. SERVIZI PUBBLICI GENERALI NON AL TRIMENTI CLASSIFICABILI	162.289.089,53	102.440,68	16.780.966,12	145.405.682,74
1.6.1.4. RISORSE DA ASSEGNARE NELL'AMBITO DELLA PA	155.201.619,04	102,88	16.776.150,89	138.425.365,28
1.6.1.10. CERTIFICAZIONI E GARANZIE IN MATERIA DI OPERE PUBBLICHE E PRODOTTI DA COSTRUIRE	489.579,93	14.910,13	0,00	474.669,81
1.6.1.11. FUNZIONI CONSUNTIVE IN MATERIA DI OPERE PUBBLICHE, LAVORI PUBBLICI E DI GENIO CIVILE	795.518,35	24.850,21	0,00	770.668,14
1.6.1.12. RIFORME NEL SETTORE DEI LAVORI PUBBLICI	2.817.695,18	5.019,94	0,00	2.812.675,24
1.6.1.91. SUPPORTO ALL'ATTIVITA' ISTITUZIONALE DELL'AMMINISTRAZIONE	2.984.677,02	57.557,52	4.815,23	2.922.304,27
2. DIFESA	88.439.905,56	181.295,63	9.364.556,91	78.894.053,02

(D) DIMOSTRAZIONE DI CONCORDANZA TRA GLI ACCERTAMENTI DI COMPETENZA DEL BILANCIO ED IL CONTO DEL PATRIMONIO
 COMPARAZIONE - PER AMMINISTRAZIONE/FUNZIONI OBIETTIVO - DELLE GESTIONI PATRIMONIALI CON QUELLE FINANZIARIE DI COMPETENZA

ESERCIZIO 2003

AMMINISTRAZIONE: 10 MINISTERO DELLE INFRASTRUTTURE E DEI TRASPORTI

FUNZIONI OBIETTIVO	ACCERTAMENTO TOTALE SECONDO IL BILANCIO	AUMENTI DI ATTIVITA'	DIMINUIZIONI DI PASSIVITA'	SPESE DEPURATE DEI MOVIMENTI PATRIMONIALI
2.1. DIFESA MILITARE	5.689.776,54	14.643,37	8.012,42	5.667.120,74
2.1.1. DIFESA MILITARE	5.689.776,54	14.643,37	8.012,42	5.667.120,74
2.1.1.1. PREDISPOSIZIONE DELLO STRUMENTO MILITARE	886.971,19	0,00	7.750,21	879.220,98
2.1.1.91. SUPPORTO ALL'ATTIVITA' ISTITUZIONALE DELL'AMMINISTRAZIONE	4.802.805,34	14.643,37	262,21	4.787.899,76
2.2. DIFESA CIVILE	82.750.129,02	166.652,26	9.356.544,48	73.226.932,27
2.2.1. DIFESA CIVILE	82.750.129,02	166.652,26	9.356.544,48	73.226.932,27
2.2.1.1. INTERVENTI PER PUBBLICHE CALAMITA'	74.070.365,42	52.211,14	9.351.917,45	64.666.236,83
2.2.1.91. SUPPORTO ALL'ATTIVITA' ISTITUZIONALE DELL'AMMINISTRAZIONE	8.679.763,59	114.441,12	4.627,03	8.560.695,45
3. ORDINE PUBBLICO E SICUREZZA	279.072.654,19	4.528.622,59	12.319.293,17	262.224.738,43
3.1. SERVIZI DI POLIZIA	203.354.423,32	4.410.402,46	7.989.472,16	190.954.548,70
3.1.1. SERVIZI DI POLIZIA	203.354.423,32	4.410.402,46	7.989.472,16	190.954.548,70

(D) DIMOSTRAZIONE DI CONCORDANZA TRA GLI ACCERTAMENTI DI COMPETENZA DEL BILANCIO ED IL CONTO DEL PATRIMONIO
 COMPARAZIONE - PER AMMINISTRAZIONE/FUNZIONI OBIETTIVO - DELLE GESTIONI PATRIMONIALI CON QUELLE FINANZIARIE DI COMPETENZA

ESERCIZIO 2003

AMMINISTRAZIONE: 10 MINISTERO DELLE INFRASTRUTTURE E DEI TRASPORTI

FUNZIONI OBIETTIVO	ACCERTAMENTO TOTALE SECONDO IL BILANCIO	AUMENTI DI ATTIVITA'	DIMINUIZIONI DI PASSIVITA'	SPESE DEPURATE DEI MOVIMENTI PATRIMONIALI
3.1.1.6. INFRASTRUTTURE PER ORDINE E SICUREZZA PUBBLICA	25.116.733,55	0,00	7.889.056,31	17.227.677,23
3.1.1.7. PREDISPOSIZIONE DELLO STRUMENTO PER L'ORDINE E LA SICUREZZA PUBBLICA	41.807.244,62	1.161.852,56	18.587,32	40.626.804,74
3.1.1.8. SALVAGUARDIA DELLA VITA UMANA IN MARE	123.420.407,98	3.104.713,03	74.360,96	120.241.333,99
3.1.1.91. SUPPORTO ALL'ATTIVITA' ISTITUZIONALE DELL'AMMINISTRAZIONE	13.010.037,18	143.836,88	7.467,56	12.858.732,73
3.4. CARCERI	70.052.591,19	83.962,32	4.329.821,01	65.638.807,85
3.4.1. CARCERI	70.052.591,19	83.962,32	4.329.821,01	65.638.807,85
3.4.1.3. INFRASTRUTTURE PENITENZIARIE	66.756.467,36	0,00	4.325.494,19	62.430.973,17
3.4.1.91. SUPPORTO ALL'ATTIVITA' ISTITUZIONALE DELL'AMMINISTRAZIONE	3.296.123,83	83.962,32	4.326,82	3.207.834,68
3.6. ORDINE PUBBLICO E SICUREZZA NON AL TRIMENTI CLASSIFICABILI	5.665.639,67	34.257,80	0,00	5.631.381,87
3.6.1. ORDINE PUBBLICO E SICUREZZA NON AL TRIMENTI CLASSIFICABILI	5.665.639,67	34.257,80	0,00	5.631.381,87
3.6.1.91. SUPPORTO ALL'ATTIVITA' ISTITUZIONALE DELL'AMMINISTRAZIONE	2.262.863,08	13.682,55	0,00	2.249.170,54

(D) DIMOSTRAZIONE DI CONCORDANZA TRA GLI ACCERTAMENTI DI COMPETENZA DEL BILANCIO ED IL CONTO DEL PATRIMONIO
 COMPARAZIONE - PER AMMINISTRAZIONE/FUNZIONI OBIETTIVO - DELLE GESTIONI PATRIMONIALI CON QUELLE FINANZIARIE DI COMPETENZA

ESERCIZIO 2003

AMMINISTRAZIONE: 10 MINISTERO DELLE INFRASTRUTTURE E DEI TRASPORTI

FUNZIONI OBIETTIVO	ACCERTAMENTO TOTALE SECONDO IL BILANCIO	AUMENTI DI ATTIVITA'	DIMINUIZIONI DI PASSIVITA'	SPESE DEPURATE DEI MOVIMENTI PATRIMONIALI
3.6.1.92. INDIRIZZO POLITICO	3.402.786,59	20.575,26	0,00	3.382.211,33
4. AFFARI ECONOMICI	4.702.269.991,23	114.574.534,18	19.959.844,60	4.567.735.612,45
4.2. AGRICOLTURA, SILVICOLTURA, PESCA E CACCIA	79.158.201,77	835.940,32	45.467,51	78.276.793,94
4.2.3. PESCA E CACCIA	79.158.201,77	835.940,32	45.467,51	78.276.793,94
4.2.3.3. CONTROLLO DELLA PESCA	70.866.267,93	783.101,90	42.846,56	70.040.319,48
4.2.3.91. SUPPORTO ALL'ATTIVITA' ISTITUZIONALE DELL'AMMINISTRAZIONE	8.291.933,85	52.838,43	2.620,96	8.236.474,46
4.4. ATTIVITA' ESTRATTIVE, MANIFATTURIERE ED EDILIZIE	717.248.302,67	577,08	30.917,41	717.216.808,17
4.4.2. ATTIVITA' MANIFATTURIERE	717.248.302,67	577,08	30.917,41	717.216.808,17
4.4.2.4. INDUSTRIA NAVALMECCANICA ED ARMATORIALE	715.805.015,85	0,00	26.590,59	715.778.425,26
4.4.2.91. SUPPORTO ALL'ATTIVITA' ISTITUZIONALE DELL'AMMINISTRAZIONE	1.443.286,82	577,08	4.326,82	1.438.382,92
4.5. TRASPORTI	3.864.747.699,06	113.652.936,03	19.788.375,54	3.731.306.387,49

(D) DIMOSTRAZIONE DI CONCORDANZA TRA GLI ACCERTAMENTI DI COMPETENZA DEL BILANCIO ED IL CONTO DEL PATRIMONIO
 COMPARAZIONE - PER AMMINISTRAZIONE/FUNZIONI OBIETTIVO - DELLE GESTIONI PATRIMONIALI CON QUELLE FINANZIARIE DI COMPETENZA

ESERCIZIO 2003

AMMINISTRAZIONE: 10 MINISTERO DELLE INFRASTRUTTURE E DEI TRASPORTI

FUNZIONI OBIETTIVO	ACCERTAMENTO TOTALE SECONDO IL BILANCIO	AUMENTI DI ATTIVITA'	DIMINUIZIONI DI PASSIVITA'	SPESE DEPURATE DEI MOVIMENTI PATRIMONIALI
4.5.1. TRASPORTI SU STRADA	1.477.594.230,45	1.506.959,27	7.220.564,73	1.468.866.706,45
4.5.1.1. CIRCOLAZIONE STRADALE	281.792.850,43	1.302.084,73	326.926,16	280.163.839,54
4.5.1.2. AUTOTRASPORTO	843.831.761,57	91.171,35	4.672.413,33	839.068.176,89
4.5.1.3. SICUREZZA STRADALE	46.331.060,65	54.776,42	95.084,14	46.181.200,09
4.5.1.4. STRADE ED AUTOSTRADE	291.221.624,81	62,37	2.092.221,01	289.129.341,42
4.5.1.91. SUPPORTO ALL'ATTIVITA' ISTITUZIONALE DELL'AMMINISTRAZIONE	14.416.932,98	58.864,40	33.920,09	14.324.148,50
4.5.2. TRASPORTI PER VIE D'ACQUA	912.842.706,20	1.502.526,87	1.134.462,19	910.205.717,13
4.5.2.1. TRASPORTO MARITTIMO	306.351.727,90	0,00	0,00	306.351.727,90
4.5.2.2. NAVIGAZIONE MARITTIMA	49.650.959,94	561.803,81	37.959,14	49.051.196,99
4.5.2.3. NAVIGAZIONE INTERNA	61.104.985,90	0,00	0,00	61.104.985,90
4.5.2.4. SICUREZZA DELLA NAVIGAZIONE	71.834.285,95	686.091,23	18.715,71	71.129.479,01

(D) DIMOSTRAZIONE DI CONCORDANZA TRA GLI ACCERTAMENTI DI COMPETENZA DEL BILANCIO ED IL CONTO DEL PATRIMONIO
 COMPARAZIONE - PER AMMINISTRAZIONE/FUNZIONI OBIETTIVO - DELLE GESTIONI PATRIMONIALI CON QUELLE FINANZIARIE DI COMPETENZA

ESERCIZIO 2003

AMMINISTRAZIONE: 10 MINISTERO DELLE INFRASTRUTTURE E DEI TRASPORTI

FUNZIONI OBIETTIVO	ACCERTAMENTO TOTALE SECONDO IL BILANCIO	AUMENTI DI ATTIVITA'	DIMINUIZIONI DI PASSIVITA'	SPESE DEPURATE DEI MOVIMENTI PATRIMONIALI
4.5.2.5. LAVORO MARITTIMO E PORTUALE	1.946.088,64	0,00	0,00	1.946.088,64
4.5.2.6. INFRASTRUTTURE NEL SETTORE MARITTIMO	388.032.863,80	46.315,32	1.069.740,18	386.916.808,30
4.5.2.91. SUPPORTO ALL'ATTIVITA' ISTITUZIONALE DELL'AMMINISTRAZIONE	33.921.794,07	208.316,51	8.047,17	33.705.430,39
4.5.3. TRASPORTI SU ROTAIA	1.283.603.872,27	110.569.277,73	1.585.828,15	1.171.448.766,39
4.5.3.1. RETE NAZIONALE	6.425.706,57	4.642,49	0,00	6.421.064,08
4.5.3.2. RETE LOCALE	705.445.118,01	102.709.461,99	0,00	602.735.656,02
4.5.3.3. METROPOLITANE ED AL TRI SISTEMI DI TRASPORTO RAPIDO DI MASSA	567.045.478,23	7.824.133,35	1.581.501,33	557.639.843,55
4.5.3.91. SUPPORTO ALL'ATTIVITA' ISTITUZIONALE DELL'AMMINISTRAZIONE	4.687.569,46	31.039,90	4.326,82	4.652.202,74
4.5.4. TRASPORTI AEREI	132.339.726,47	28.607,01	9.830.213,16	122.480.906,30
4.5.4.1. REGOLAMENTAZIONE E VIGILANZA DELLA NAVIGAZIONE AEREA	3.846.378,16	1.795,88	0,00	3.844.582,28
4.5.4.2. REGOLAMENTAZIONE E VIGILANZA DEDEL SISTEMA AEROPORTUALE	57.054.277,44	0,00	404.714,02	56.649.563,42

(D) DIMOSTRAZIONE DI CONCORDANZA TRA GLI ACCERTAMENTI DI COMPETENZA DEL BILANCIO ED IL CONTO DEL PATRIMONIO
 COMPARAZIONE - PER AMMINISTRAZIONE/FUNZIONI OBIETTIVO - DELLE GESTIONI PATRIMONIALI CON QUELLE FINANZIARIE DI COMPETENZA

ESERCIZIO 2003

AMMINISTRAZIONE: 10 MINISTERO DELLE INFRASTRUTTURE E DEI TRASPORTI

FUNZIONI OBIETTIVO	ACCERTAMENTO TOTALE SECONDO IL BILANCIO	AUMENTI DI ATTIVITA'	DIMINUIZIONI DI PASSIVITA'	SPESE DEPURATE DEI MOVIMENTI PATRIMONIALI
4.5.4.4. INFRASTRUTTURE AEROPORTUALI	67.923.523,32	0,00	9.421.172,32	58.502.351,00
4.5.4.91. SUPPORTO ALL'ATTIVITA' ISTITUZIONALE DELL'AMMINISTRAZIONE	3.515.547,55	26.811,13	4.326,82	3.484.409,60
4.5.5. CONDOTTE ED ALTRI SISTEMI DI TRASPORTO	58.367.163,67	45.565,14	17.307,30	58.304.291,23
4.5.5.1. TRASPORTO INTERMODALE	50.023.715,00	0,00	12.980,47	50.010.734,53
4.5.5.2. TRASPORTI IMPIANTI A FUNE	4.180.320,31	4.536,94	0,00	4.175.783,37
4.5.5.91. SUPPORTO ALL'ATTIVITA' ISTITUZIONALE DELL'AMMINISTRAZIONE	4.163.128,36	41.028,20	4.326,82	4.117.773,33
4.7. ALTRI SETTORI	2.942.109,30	0,00	0,00	2.942.109,30
4.7.3. TURISMO	2.942.109,30	0,00	0,00	2.942.109,30
4.7.3.1. VALORIZZAZIONE E SVILUPPO SISTEMA TURISTICO	2.942.109,30	0,00	0,00	2.942.109,30
4.8. RICERCA E SVILUPPO PER GLI AFFARI ECONOMICI	32.508.038,76	50.822,95	95.084,14	32.362.131,68
4.8.4. RICERCA E SVILUPPO PER ATTIVITA' ESTRATTIVE, MANIFATTURIERE ED EDILIZIE	17.785.563,17	692,49	0,00	17.784.870,67

(D) DIMOSTRAZIONE DI CONCORDANZA TRA GLI ACCERTAMENTI DI COMPETENZA DEL BILANCIO ED IL CONTO DEL PATRIMONIO
 COMPARAZIONE - PER AMMINISTRAZIONE/FUNZIONI OBIETTIVO - DELLE GESTIONI PATRIMONIALI CON QUELLE FINANZIARIE DI COMPETENZA

ESERCIZIO 2003

AMMINISTRAZIONE: 10 MINISTERO DELLE INFRASTRUTTURE E DEI TRASPORTI

FUNZIONI OBIETTIVO	ACCERTAMENTO TOTALE SECONDO IL BILANCIO	AUMENTI DI ATTIVITA'	DIMINUZIONI DI PASSIVITA'	SPESE DEPURATE DEI MOVIMENTI PATRIMONIALI
4.8.4.52. RICERCA NEL SETTORE DELLE COSTRUZIONI NAVALI	17.716.480,98	0,00	0,00	17.716.480,98
4.8.4.91. SUPPORTO ALL'ATTIVITA' ISTITUZIONALE DELL'AMMINISTRAZIONE	69.082,19	692,49	0,00	68.389,70
4.8.5. RICERCA E SVILUPPO PER TRASPORTI	14.722.475,60	50.130,46	95.084,14	14.577.261,00
4.8.5.51. RICERCA PER IL TRASPORTO SU STRADA	11.037.469,57	45.510,68	95.084,14	10.896.874,75
4.8.5.52. RICERCA PER IL TRASPORTO SU ROTAIA	1.720.818,91	4.536,94	0,00	1.716.281,96
4.8.5.54. RICERCA PER IL TRASPORTO MISTO ED INTERMODALE	1.396.175,97	0,00	0,00	1.396.175,97
4.8.5.91. SUPPORTO ALL'ATTIVITA' ISTITUZIONALE DELL'AMMINISTRAZIONE	568.011,15	82,83	0,00	567.928,32
4.9. AFFARI ECONOMICI NON ALTRIMENTI CLASSIFICABILI	5.665.639,67	34.257,80	0,00	5.631.381,87
4.9.1. AFFARI ECONOMICI NON ALTRIMENTI CLASSIFICABILI	5.665.639,67	34.257,80	0,00	5.631.381,87
4.9.1.91. SUPPORTO ALL'ATTIVITA' ISTITUZIONALE DELL'AMMINISTRAZIONE	2.262.853,08	13.682,55	0,00	2.249.170,54
4.9.1.92. INDIRIZZO POLITICO	3.402.786,59	20.575,26	0,00	3.382.211,33

(D) DIMOSTRAZIONE DI CONCORDANZA TRA GLI ACCERTAMENTI DI COMPETENZA DEL BILANCIO ED IL CONTO DEL PATRIMONIO
 COMPARAZIONE - PER AMMINISTRAZIONE/FUNZIONI OBIETTIVO - DELLE GESTIONI PATRIMONIALI CON QUELLE FINANZIARIE DI COMPETENZA

ESERCIZIO 2003

AMMINISTRAZIONE: 10 MINISTERO DELLE INFRASTRUTTURE E DEI TRASPORTI

FUNZIONI OBIETTIVO	ACCERTAMENTO TOTALE SECONDO IL BILANCIO	AUMENTI DI ATTIVITA'	DIMINUIZIONI DI PASSIVITA'	SPESE DEPURATE DEI MOVIMENTI PATRIMONIALI
5. PROTEZIONE DELL'AMBIENTE	368.922.866,26	740.502,48	216.510,86	367.965.852,91
5.3. RIDUZIONE DELL'INQUINAMENTO	24.909.048,33	421.459,56	28.272,98	24.459.315,79
5.3.1. RIDUZIONE DELL'INQUINAMENTO	24.909.048,33	421.459,56	28.272,98	24.459.315,79
5.3.1.2. INQUINAMENTO DEL MARE	19.496.268,88	390.716,43	26.336,80	19.079.215,65
5.3.1.91. SUPPORTO ALL'ATTIVITA' ISTITUZIONALE DELL'AMMINISTRAZIONE	5.412.779,45	30.743,13	1.936,17	5.380.100,14
5.4. PROTEZIONE DELLE BIODIVERSITA' E DEI BENI PAESAGGISTICI	344.013.817,93	319.042,92	188.237,88	343.506.537,12
5.4.1. PROTEZIONE DELLE BIODIVERSITA' E DEI BENI PAESAGGISTICI	344.013.817,93	319.042,92	188.237,88	343.506.537,12
5.4.1.3. TUTELA DELLE AREE NATURALI PROTETTE TERRESTRI E MARINE	3.857.642,54	90.676,77	10.459,86	3.756.505,91
5.4.1.4. ASSETTO IDROGEOLOGICO	173.276.600,61	56.914,07	13.303,78	173.206.382,77
5.4.1.5. OPERE IDRAULICHE	107.551.655,80	616,85	70.254,93	107.480.784,02
5.4.1.6. OPERE A DIFESA DI ABITATI E COSTE	48.877.140,63	6.827,65	87.189,78	48.783.123,20

(D) DIMOSTRAZIONE DI CONCORDANZA TRA GLI ACCERTAMENTI DI COMPETENZA DEL BILANCIO ED IL CONTO DEL PATRIMONIO
 COMPARAZIONE - PER AMMINISTRAZIONE/FUNZIONI OBIETTIVO - DELLE GESTIONI PATRIMONIALI CON QUELLE FINANZIARIE DI COMPETENZA

ESERCIZIO 2003

AMMINISTRAZIONE: 10 MINISTERO DELLE INFRASTRUTTURE E DEI TRASPORTI

FUNZIONI OBIETTIVO	ACCERTAMENTO TOTALE SECONDO IL BILANCIO	AUMENTI DI ATTIVITA'	DIMINUIZIONI DI PASSIVITA'	SPESE DEPURATE DEI MOVIMENTI PATRIMONIALI
5.4.1.91. SUPPORTO ALL'ATTIVITA' ISTITUZIONALE DELL'AMMINISTRAZIONE	10.450.778,34	164.007,59	7.029,54	10.279.741,21
6. ABITAZIONI E ASSETTO TERRITORIALE	1.100.090.025,75	268.056,37	52.096.811,72	1.047.725.157,66
6.1. SVILUPPO DELLE ABITAZIONI	680.591.452,04	78.078,48	44.966.968,39	635.546.405,17
6.1.1. SVILUPPO DELLE ABITAZIONI	680.591.452,04	78.078,48	44.966.968,39	635.546.405,17
6.1.1.1. EDILIZIA ABITATIVA E RESIDENZIALE	677.128.781,62	2.547,39	44.942.982,56	632.183.251,66
6.1.1.91. SUPPORTO ALL'ATTIVITA' ISTITUZIONALE DELL'AMMINISTRAZIONE	3.462.670,42	75.531,08	23.985,83	3.363.153,51
6.2. ASSETTO TERRITORIALE	369.292.692,49	97.277,75	5.022.932,27	364.172.482,46
6.2.1. ASSETTO TERRITORIALE	369.292.692,49	97.277,75	5.022.932,27	364.172.482,46
6.2.1.1. ASSETTO URBANISTICO E RIQUALIFICAZIONE URBANA	362.370.339,04	5.380,79	5.009.951,80	357.355.005,46
6.2.1.2. ABUSIVISMO EDILIZIO	2.834.609,87	0,00	8.653,65	2.825.956,22
6.2.1.91. SUPPORTO ALL'ATTIVITA' ISTITUZIONALE DELL'AMMINISTRAZIONE	4.087.744,58	91.896,97	4.326,82	3.991.520,78

(D) DIMOSTRAZIONE DI CONCORDANZA TRA GLI ACCERTAMENTI DI COMPETENZA DEL BILANCIO ED IL CONTO DEL PATRIMONIO
 COMPARAZIONE - PER AMMINISTRAZIONE/FUNZIONI OBIETTIVO - DELLE GESTIONI PATRIMONIALI CON QUELLE FINANZIARIE DI COMPETENZA.

ESERCIZIO 2003

AMMINISTRAZIONE: 10 MINISTERO DELLE INFRASTRUTTURE E DEI TRASPORTI

FUNZIONI OBIETTIVO	ACCERTAMENTO TOTALE SECONDO IL BILANCIO	AUMENTI DI ATTIVITA'	DIMINUZIONI DI PASSIVITA'	SPESE DEPURATE DEI MOVIMENTI PATRIMONIALI
6.3. APPROVVIGIONAMENTO IDRICO	44.566.635,40	58.442,34	2.106.911,06	42.401.282,01
6.3.1. APPROVVIGIONAMENTO IDRICO	44.566.635,40	58.442,34	2.106.911,06	42.401.282,01
6.3.1.1. ACQUEDOTTI	16.879.136,75	0,00	6.036,39	16.873.100,36
6.3.1.2. UTILIZZO RISORSE IDRICHE	17.304.070,32	2.485,02	2.096.547,84	15.205.037,46
6.3.1.91. SUPPORTO ALL'ATTIVITA' ISTITUZIONALE DELL'AMMINISTRAZIONE	10.383.428,33	55.957,31	4.326,82	10.323.144,19
6.6. ABITAZIONI E ASSETTO TERRITORIALE NON ALTRIMENTI CLASSIFICABILI	5.639.245,82	34.257,80	0,00	5.604.988,02
6.6.1. ABITAZIONI E ASSETTO TERRITORIALE NON ALTRIMENTI CLASSIFICABILI	5.639.245,82	34.257,80	0,00	5.604.988,02
6.6.1.91. SUPPORTO ALL'ATTIVITA' ISTITUZIONALE DELL'AMMINISTRAZIONE	2.236.459,23	13.682,55	0,00	2.222.776,69
6.6.1.92. INDIRIZZO POLITICO	3.402.786,59	20.575,26	0,00	3.382.211,33
8. ATTIVITA' RICREATIVE, CULTURALI E DI CULTO	75.061.728,76	135.755,13	20.679,47	74.905.294,17
8.2. ATTIVITA' CULTURALI	60.189.363,39	134.697,50	16.234,59	60.038.431,30

(D) DIMOSTRAZIONE DI CONCORDANZA TRA GLI ACCERTAMENTI DI COMPETENZA DEL BILANCIO ED IL CONTO DEL PATRIMONIO
 COMPARAZIONE - PER AMMINISTRAZIONE/FUNZIONI OBIETTIVO - DELLE GESTIONI PATRIMONIALI CON QUELLE FINANZIARIE DI COMPETENZA

ESERCIZIO 2003

AMMINISTRAZIONE: 10 MINISTERO DELLE INFRASTRUTTURE E DEI TRASPORTI

FUNZIONI OBIETTIVO	ACCERTAMENTO TOTALE SECONDO IL BILANCIO	AUMENTI DI ATTIVITA'	DIMINUZIONI DI PASSIVITA'	SPESE DEPURATE DEI MOVIMENTI PATRIMONIALI
8.2.1. ATTIVITA' CULTURALI	60.189.363,39	134.697,50	16.234,59	60.038.431,30
8.2.1.2. BENI ARCHITETTONICI E MONUMENTALI	50.037.724,65	0,00	0,00	50.037.724,65
8.2.1.3. BENI ARCHEOLOGICI	3.448.885,40	89.644,33	10.459,13	3.348.781,95
8.2.1.91. SUPPORTO ALL'ATTIVITA' ISTITUZIONALE DELL'AMMINISTRAZIONE	6.702.753,34	45.053,17	5.775,46	6.651.924,71
8.4. SERVIZI DI CULTO E ALTRI SERVIZI PER LE COMUNITA'	14.872.365,37	1.057,62	4.444,88	14.866.862,87
8.4.1. SERVIZI DI CULTO E ALTRI SERVIZI PER LE COMUNITA'	14.872.365,37	1.057,62	4.444,88	14.866.862,87
8.4.1.2. INFRASTRUTTURE PER IL CULTO	14.827.103,10	0,00	4.444,88	14.822.658,22
8.4.1.91. SUPPORTO ALL'ATTIVITA' ISTITUZIONALE DELL'AMMINISTRAZIONE	45.262,27	1.057,62	0,00	44.204,65
9. ISTRUZIONE	4.755.080,65	0,00	484.379,45	4.270.701,20
9.7. RICERCA E SVILUPPO PER L'ISTRUZIONE	0,00	0,00	0,00	0,00
9.7.1. ISTRUZIONE NON ALTRIMENTI CLASSIFICABILE	0,00	0,00	0,00	0,00

(D) DIMOSTRAZIONE DI CONCORDANZA TRA GLI ACCERTAMENTI DI COMPETENZA DEL BILANCIO ED IL CONTO DEL PATRIMONIO
 COMPARAZIONE - PER AMMINISTRAZIONE/FUNZIONI OBIETTIVO - DELLE GESTIONI PATRIMONIALI CON QUELLE FINANZIARIE DI COMPETENZA

ESERCIZIO 2003

AMMINISTRAZIONE: 10 MINISTERO DELLE INFRASTRUTTURE E DEI TRASPORTI

FUNZIONI OBIETTIVO	ACCERTAMENTO TOTALE SECONDO IL BILANCIO	AUMENTI DI ATTIVITA'	DIMINUZIONI DI PASSIVITA'	SPESE DEPURATE DEI MOVIMENTI PATRIMONIALI
9.7.1.91. ONERI INDIVISIBILI E NON AL TRIMENTI CLASSIFICABILI	0,00	0,00	0,00	0,00
9.8. ISTRUZIONE NON AL TRIMENTI CLASSIFICABILE	4.755.080,65	0,00	484.379,45	4.270.701,20
9.8.3. ISTRUZIONE NON AL TRIMENTI CLASSIFICABILE	4.755.080,65	0,00	484.379,45	4.270.701,20
9.8.3.6. INFRASTRUTTURE SCOLASTICHE	4.755.080,65	0,00	484.379,45	4.270.701,20
9.8.3.91. SUPPORTO ALL'ATTIVITA' ISTITUZIONALE DELL'AMMINISTRAZIONE	0,00	0,00	0,00	0,00
10. PROTEZIONE SOCIALE	13.652.165,10	520,19	1.172,09	13.650.472,82
10.2. VECCHIAIA	7.230.397,00	0,00	0,00	7.230.397,00
10.2.1. VECCHIAIA	7.230.397,00	0,00	0,00	7.230.397,00
10.2.1.2. PENSIONI	7.230.397,00	0,00	0,00	7.230.397,00
10.3. SUPERSTITI	0,00	0,00	0,00	0,00
10.3.1. SUPERSTITI	0,00	0,00	0,00	0,00

**(D) DIMOSTRAZIONE DI CONCORDANZA TRA GLI ACCERTAMENTI DI COMPETENZA DEL BILANCIO ED IL CONTO DEL PATRIMONIO
COMPARAZIONE - PER AMMINISTRAZIONE/FUNZIONI OBIETTIVO - DELLE GESTIONI PATRIMONIALI CON QUELLE FINANZIARIE DI COMPETENZA**

ESERCIZIO 2003

AMMINISTRAZIONE: 10 MINISTERO DELLE INFRASTRUTTURE E DEI TRASPORTI

FUNZIONI OBIETTIVO	ACCERTAMENTO TOTALE SECONDO IL BILANCIO	AUMENTI DI ATTIVITA'	DIMINUIZIONI DI PASSIVITA'	SPESE DEPURATE DEI MOVIMENTI PATRIMONIALI
10.3.1.1. EROGAZIONI AI SUPERSTITI DI PERSONALE DECEDUTO PER CAUSE DI SERVIZIO	0,00	0,00	0,00	0,00
10.9. PROTEZIONE SOCIALE NON AL TRIMENTI CLASSIFICABILE	6.421.768,10	520,19	1.172,09	6.420.075,82
10.9.1. PROTEZIONE SOCIALE NON AL TRIMENTI CLASSIFICABILE	6.421.768,10	520,19	1.172,09	6.420.075,82
10.9.1.3. CONTRIBUZIONE IN CASO DI PUBBLICHE CALAMITA'	1.000.000,00	0,00	0,00	1.000.000,00
10.9.1.91. SUPPORTO ALL'ATTIVITA' ISTITUZIONALE DELL'AMMINISTRAZIONE	5.421.768,10	520,19	1.172,09	5.420.075,82
TOTALE AMMINISTRAZIONE 10	7.335.719.060,71	121.296.007,25	125.199.254,83	7.089.223.798,63

(D) DIMOSTRAZIONE DI CONCORDANZA TRA GLI ACCERTAMENTI DI COMPETENZA DEL BILANCIO ED IL CONTO DEL PATRIMONIO
 COMPARAZIONE - PER AMMINISTRAZIONE/FUNZIONI OBIETTIVO - DELLE GESTIONI PATRIMONIALI CON QUELLE FINANZIARIE DI COMPETENZA

ESERCIZIO 2003

AMMINISTRAZIONE: 11 MINISTERO DELLE COMUNICAZIONI

FUNZIONI OBIETTIVO	ACCERTAMENTO TOTALE SECONDO IL BILANCIO	AUMENTI DI ATTIVITA'	DIMINUIZIONI DI PASSIVITA'	SPESE DEPURATE DEI MOVIMENTI PATRIMONIALI
1. SERVIZI GENERALI DELLE PUBBLICHE AMMINISTRAZIONI	290.497,55	0,00	288.489,89	2.007,66
1.6. SERVIZI PUBBLICI GENERALI NON ALTRIMENTI CLASSIFICABILI	290.497,55	0,00	288.489,89	2.007,66
1.6.1. SERVIZI PUBBLICI GENERALI NON ALTRIMENTI CLASSIFICABILI	290.497,55	0,00	288.489,89	2.007,66
1.6.1.4. RISORSE DA ASSEGNARE NELL'AMBITO DELLA PA	290.497,55	0,00	288.489,89	2.007,66
4. AFFARI ECONOMICI	136.769.855,56	985.614,10	157.507,66	135.626.733,81
4.6. COMUNICAZIONI	114.033.513,10	803.338,27	157.507,66	113.072.667,17
4.6.1. COMUNICAZIONI	114.033.513,10	803.338,27	157.507,66	113.072.667,17
4.6.1.1. TELECOMUNICAZIONI	71.429.454,32	291.134,92	52.502,55	71.085.816,84
4.6.1.2. SERVIZI A TERZI PER LE TELECOMUNICAZIONI	9.120.015,45	189.581,52	17.500,85	8.912.933,08
4.6.1.5. COMUNICAZIONI POSTALI	4.809.326,98	37.659,85	0,00	4.771.667,12
4.6.1.91. SUPPORTO ALL'ATTIVITA' ISTITUZIONALE DELL'AMMINISTRAZIONE	28.674.716,35	284.961,97	87.504,26	28.302.250,12

(D) DIMOSTRAZIONE DI CONCORDANZA TRA GLI ACCERTAMENTI DI COMPETENZA DEL BILANCIO ED IL CONTO DEL PATRIMONIO
 COMPARAZIONE - PER AMMINISTRAZIONE/FUNZIONI OBIETTIVO - DELLE GESTIONI PATRIMONIALI CON QUELLE FINANZIARIE DI COMPETENZA

ESERCIZIO 2003

AMMINISTRAZIONE: 11 MINISTERO DELLE COMUNICAZIONI

FUNZIONI OBIETTIVO	ACCERTAMENTO TOTALE SECONDO IL BILANCIO	AUMENTI DI ATTIVITA'	DIMINUZIONI DI PASSIVITA'	SPESE DEPURATE DEI MOVIMENTI PATRIMONIALI
4.8. RICERCA E SVILUPPO PER GLI AFFARI ECONOMICI	12.585.714,37	80.247,36	0,00	12.505.467,02
4.8.6. RICERCA E SVILUPPO PER COMUNICAZIONI	12.585.714,37	80.247,36	0,00	12.505.467,02
4.8.6.51. RICERCA SULLE TELECOMUNICAZIONI SULLA MULTIMEDIALITA' E SULLE TECNOLOGIE DELL'INFORMAZIONE	11.985.451,18	69.101,92	0,00	11.916.349,26
4.8.6.91. SUPPORTO ALL'ATTIVITA' ISTITUZIONALE DELL'AMMINISTRAZIONE	600.263,20	11.145,44	0,00	589.117,76
4.9. AFFARI ECONOMICI NON ALTRIMENTI CLASSIFICABILI	10.150.628,08	102.028,47	0,00	10.048.599,62
4.9.1. AFFARI ECONOMICI NON ALTRIMENTI CLASSIFICABILI	10.150.628,08	102.028,47	0,00	10.048.599,62
4.9.1.91. SUPPORTO ALL'ATTIVITA' ISTITUZIONALE DELL'AMMINISTRAZIONE	2.657.427,67	27.728,81	0,00	2.629.698,86
4.9.1.92. INDIRIZZO POLITICO	7.493.200,42	74.299,66	0,00	7.418.900,75
5. PROTEZIONE DELL'AMBIENTE	6.653.499,26	139.871,04	0,00	6.513.628,22
5.3. RIDUZIONE DELL'INQUINAMENTO	6.653.499,26	139.871,04	0,00	6.513.628,22
5.3.1. RIDUZIONE DELL'INQUINAMENTO	6.653.499,26	139.871,04	0,00	6.513.628,22

(D) DIMOSTRAZIONE DI CONCORDANZA TRA GLI ACCERTAMENTI DI COMPETENZA DEL BILANCIO ED IL CONTO DEL PATRIMONIO
 COMPARAZIONE - PER AMMINISTRAZIONE/FUNZIONI OBIETTIVO - DELLE GESTIONI PATRIMONIALI CON QUELLE FINANZIARIE DI COMPETENZA

ESERCIZIO 2003

AMMINISTRAZIONE: 11 MINISTERO DELLE COMUNICAZIONI

FUNZIONI OBIETTIVO	ACCERTAMENTO TOTALE SECONDO IL BILANCIO	AUMENTI DI ATTIVITA'	DIMINUZIONI DI PASSIVITA'	SPESE DEPURATE DEI MOVIMENTI PATRIMONIALI
5.3.1.5. INQUINAMENTO ELETTROMAGNETICO E RADIOATTIVO	6.533.452,83	137.641,95	0,00	6.395.810,88
5.3.1.91. SUPPORTO ALL'ATTIVITA' ISTITUZIONALE DELL'AMMINISTRAZIONE	120.046,43	2.229,09	0,00	117.817,34
8. ATTIVITA' RICREATIVE, CULTURALI E DI CULTO	114.302.434,22	300.340,25	489.453,18	113.512.640,79
8.3. SERVIZI RADIOTELEVISIVI E DI EDITORIA	110.759.441,56	282.507,48	489.453,18	109.987.480,90
8.3.1. SERVIZI RADIOTELEVISIVI E DI EDITORIA	110.759.441,56	282.507,48	489.453,18	109.987.480,90
8.3.1.1. TRASMISSIONI RADIOFONICHE E TELEVISIVE	104.689.820,01	160.232,69	489.453,18	104.040.134,14
8.3.1.2. EDITORIA	543.155,62	237,68	0,00	542.917,93
8.3.1.6. SERVIZI A TERZI PER LE TRASMISSIONI RADIOFONICHE E TELEVISIVE	5.526.465,93	122.037,11	0,00	5.404.428,82
8.5. RICERCA E SVILUPPO PER ATTIVITA' RICREATIVE, CULTURALI E DI CULTO	3.542.992,66	17.832,77	0,00	3.525.159,89
8.5.1. RICERCA E SVILUPPO PER ATTIVITA' RICREATIVE, CULTURALI E DI CULTO	3.542.992,66	17.832,77	0,00	3.525.159,89
8.5.1.56. RICERCA SULLA TRASMISSIONI RADIOFONICHE E TELEVISIVE	3.302.837,71	13.374,60	0,00	3.289.463,11

(D) DIMOSTRAZIONE DI CONCORDANZA TRA GLI ACCERTAMENTI DI COMPETENZA DEL BILANCIO ED IL CONTO DEL PATRIMONIO
 COMPARAZIONE - PER AMMINISTRAZIONE/FUNZIONI OBIETTIVO - DELLE GESTIONI PATRIMONIALI CON QUELLE FINANZIARIE DI COMPETENZA

ESERCIZIO 2003

AMMINISTRAZIONE: II MINISTERO DELLE COMUNICAZIONI

FUNZIONI OBIETTIVO	ACCERTAMENTO TOTALE SECONDO IL BILANCIO	AUMENTI DI ATTIVITA'	DIMINUZIONI DI PASSIVITA'	SPESE DEPURATE DEI MOVIMENTI PATRIMONIALI
8.5.1.91. SUPPORTO ALL'ATTIVITA' ISTITUZIONALE DELL'AMMINISTRAZIONE	240.154,96	4.458,17	0,00	235.696,78
9. ISTRUZIONE	866.899,17	13.374,60	0,00	853.524,58
9.4. ISTRUZIONE SUPERIORE	866.899,17	13.374,60	0,00	853.524,58
9.4.2. SECONDO GRADO DI ISTRUZIONE SUPERIORE	866.899,17	13.374,60	0,00	853.524,58
9.4.2.1. FORMAZIONE POST-UNIVERSITARIA	711.349,67	11.145,44	0,00	700.204,24
9.4.2.91. SUPPORTO ALL'ATTIVITA' ISTITUZIONALE DELL'AMMINISTRAZIONE	155.549,50	2.229,16	0,00	153.320,34
TOTALE AMMINISTRAZIONE II	258.883.185,76	1.439.199,98	935.450,73	256.508.535,05

(D) DIMOSTRAZIONE DI CONCORDANZA TRA GLI ACCERTAMENTI DI COMPETENZA DEL BILANCIO ED IL CONTO DEL PATRIMONIO
 COMPARAZIONE - PER AMMINISTRAZIONE/FUNZIONI OBIETTIVO - DELLE GESTIONI PATRIMONIALI CON QUELLE FINANZIARIE DI COMPETENZA

ESERCIZIO 2003

AMMINISTRAZIONE: 12 MINISTERO DELLA DIFESA

FUNZIONI OBIETTIVO	ACCERTAMENTO TOTALE SECONDO IL BILANCIO	AUMENTI DI ATTIVITA'	DIMINUIZIONI DI PASSIVITA'	SPESE DEPURATE DEI MOVIMENTI PATRIMONIALI
1. SERVIZI GENERALI DELLE PUBBLICHE AMMINISTRAZIONI	340.811.625,97	3.098.220,71	3.039.005,02	334.674.400,24
1.1. ORGANI ESECUTIVI E LEGISLATIVI, ATTIVITA' FINANZIARIE E FISCALI E AFFARI ESTERI	203.447.893,75	3.071.711,17	3.032.209,61	197.343.972,97
1.1.1. ORGANI ESECUTIVI E LEGISLATIVI	28.465.609,18	0,00	0,00	28.465.609,18
1.1.1.91. SUPPORTO ALL'ATTIVITA' ISTITUZIONALE DELL'AMMINISTRAZIONE	28.465.609,18	0,00	0,00	28.465.609,18
1.1.3. AFFARI ESTERI	174.982.284,57	3.071.711,17	3.032.209,61	168.878.363,79
1.1.3.2. POLITICA ESTERA E SICUREZZA INTERNAZIONALE	174.982.284,57	3.071.711,17	3.032.209,61	168.878.363,79
1.1.3.91. SUPPORTO ALL'ATTIVITA' ISTITUZIONALE DELL'AMMINISTRAZIONE	0,00	0,00	0,00	0,00
1.6. SERVIZI PUBBLICI GENERALI NON ALTRIMENTI CLASSIFICABILI	137.363.732,22	26.509,54	6.795,41	137.330.427,27
1.6.1. SERVIZI PUBBLICI GENERALI NON ALTRIMENTI CLASSIFICABILI	137.363.732,22	26.509,54	6.795,41	137.330.427,27
1.6.1.4. RISORSE DA ASSEGNARE NELL'AMBITO DELLA PA	137.363.732,22	26.509,54	6.795,41	137.330.427,27
2. DIFESA	17.928.643.303,87	904.905.525,62	160.549.227,73	16.863.188.550,52

**(D) DIMOSTRAZIONE DI CONCORDANZA TRA GLI ACCERTAMENTI DI COMPETENZA DEL BILANCIO ED IL CONTO DEL PATRIMONIO
COMPARAZIONE - PER AMMINISTRAZIONE/FUNZIONI OBIETTIVO - DELLE GESTIONI PATRIMONIALI CON QUELLE FINANZIARIE DI COMPETENZA**

ESERCIZIO 2003

AMMINISTRAZIONE: 12 MINISTERO DELLA DIFESA

FUNZIONI OBIETTIVO	ACCERTAMENTO TOTALE SECONDO IL BILANCIO	AUMENTI DI ATTIVITA'	DIMINUIZIONI DI PASSIVITA'	SPESE DEPURATE DEI MOVIMENTI PATRIMONIALI
2.1. DIFESA MILITARE	17.466.619.843,77	871.071.562,95	157.456.252,99	16.438.092.027,83
2.1.1. DIFESA MILITARE	17.466.619.843,77	871.071.562,95	157.456.252,99	16.438.092.027,83
2.1.1.1. PREDISPOSIZIONE DELLO STRUMENTO MILITARE	16.864.931.745,84	863.422.804,20	156.745.224,99	15.844.763.716,64
2.1.1.2. APPONTAMENTO FORZE TERRESTRI	0,00	0,00	0,00	0,00
2.1.1.4. APPONTAMENTO FORZE AEREE	0,00	0,00	0,00	0,00
2.1.1.5. SICUREZZA MILITARE	140.065.429,00	0,00	0,00	140.065.429,00
2.1.1.91. SUPPORTO ALL'ATTIVITA' ISTITUZIONALE DELL'AMMINISTRAZIONE	461.622.668,93	7.648.758,75	711.028,00	453.262.882,18
2.2. DIFESA CIVILE	3.577,69	0,00	0,00	3.577,69
2.2.1. DIFESA CIVILE	3.577,69	0,00	0,00	3.577,69
2.2.1.1. INTERVENTI PER PUBBLICHE CALAMITA'	3.577,69	0,00	0,00	3.577,69
2.4. RICERCA E SVILUPPO PER LA DIFESA	365.513.852,00	27.117.913,98	1.403.214,23	336.992.723,79

(D) DIMOSTRAZIONE DI CONCORDANZA TRA GLI ACCERTAMENTI DI COMPETENZA DEL BILANCIO ED IL CONTO DEL PATRIMONIO
 COMPARAZIONE - PER AMMINISTRAZIONE/FUNZIONI OBIETTIVO - DELLE GESTIONI PATRIMONIALI CON QUELLE FINANZIARIE DI COMPETENZA

ESERCIZIO 2003

AMMINISTRAZIONE: 12 MINISTERO DELLA DIFESA

FUNZIONI OBIETTIVO	ACCERTAMENTO TOTALE SECONDO IL BILANCIO	AUMENTI DI ATTIVITA'	DIMINUIZIONI DI PASSIVITA'	SPESE DEPURATE DEI MOVIMENTI PATRIMONIALI
2.4.1. RICERCA E SVILUPPO PER LA DIFESA	365.513.852,00	27.117.913,98	1.403.214,23	336.992.723,79
2.4.1.51. RICERCA PER LA DIFESA	365.513.852,00	27.117.913,98	1.403.214,23	336.992.723,79
2.5. DIFESA NON ALTRIMENTI CLASSIFICABILE	96.506.030,41	6.716.048,69	1.689.760,52	88.100.221,21
2.5.1. DIFESA NON ALTRIMENTI CLASSIFICABILE	96.506.030,41	6.716.048,69	1.689.760,52	88.100.221,21
2.5.1.1. ATTIVITA' ISTITUZIONALI NON DIRETTAMENTE CONNESSE ALLA PREDISPOSIZIONE DELLO STRUMENTO MILITARE	93.369.173,99	6.706.963,66	1.689.760,52	84.972.449,81
2.5.1.91. SUPPORTO ALL'ATTIVITA' ISTITUZIONALE DELL'AMMINISTRAZIONE	2.166.778,94	9.085,03	0,00	2.157.693,91
2.5.1.92. INDIRIZZO POLITICO	970.077,49	0,00	0,00	970.077,49
3. ORDINE PUBBLICO E SICUREZZA	2.354.722.586,45	65.522.954,64	2.537.840,91	2.286.661.790,90
3.1. SERVIZI DI POLIZIA	2.354.722.586,45	65.522.954,64	2.537.840,91	2.286.661.790,90
3.1.1. SERVIZI DI POLIZIA	2.354.722.586,45	65.522.954,64	2.537.840,91	2.286.661.790,90
3.1.1.7. PREDISPOSIZIONE DELLO STRUMENTO PER L'ORDINE E LA SICUREZZA PUBBLICA	2.354.722.586,45	65.522.954,64	2.537.840,91	2.286.661.790,90

(D) DIMOSTRAZIONE DI CONCORDANZA TRA GLI ACCERTAMENTI DI COMPETENZA DEL BILANCIO ED IL CONTO DEL PATRIMONIO
 COMPARAZIONE - PER AMMINISTRAZIONE/FUNZIONI OBIETTIVO - DELLE GESTIONI PATRIMONIALI CON QUELLE FINANZIARIE DI COMPETENZA

ESERCIZIO 2003

AMMINISTRAZIONE: 12 MINISTERO DELLA DIFESA

FUNZIONI OBIETTIVO	ACCERTAMENTO TOTALE SECONDO IL BILANCIO	AUMENTI DI ATTIVITA'	DIMINUIZIONI DI PASSIVITA'	SPESE DEPURATE DEI MOVIMENTI PATRIMONIALI
3.1.1.91. SUPPORTO ALL'ATTIVITA' ISTITUZIONALE DELL'AMMINISTRAZIONE	0,00	0,00	0,00	0,00
4. AFFARI ECONOMICI	50.902.390,65	1.749.477,11	2.480.326,96	46.672.586,58
4.1. AFFARI GENERALI ECONOMICI, COMMERCIALI E DEL LAVORO	19.042.750,71	1.220.082,59	440.729,72	17.381.938,40
4.1.1. AFFARI GENERALI ECONOMICI E COMMERCIALI	19.042.750,71	1.220.082,59	440.729,72	17.381.938,40
4.1.1.10. METEOROLOGIA, IDROGRAFIA E CARTOGRAFIA	19.042.750,71	1.220.082,59	440.729,72	17.381.938,40
4.2. AGRICOLTURA, SILVICOLTURA, PESCA E CACCIA	4.233.344,93	0,00	0,00	4.233.344,93
4.2.1. AGRICOLTURA	4.233.344,93	0,00	0,00	4.233.344,93
4.2.1.6. VIGILANZA, PREVENZIONE E REPRESSIONE FRODI NEL SETTORE AGRICOLTURA E FORESTE	4.233.344,93	0,00	0,00	4.233.344,93
4.5. TRASPORTI	27.626.295,01	529.394,53	2.039.597,24	25.057.303,25
4.5.4. TRASPORTI AEREI	27.626.295,01	529.394,53	2.039.597,24	25.057.303,25
4.5.4.3. ASSISTENZA AL TRAFFICO AEREO CIVILE SU AEROPORTI MILITARI	27.626.295,01	529.394,53	2.039.597,24	25.057.303,25

(D) DIMOSTRAZIONE DI CONCORDANZA TRA GLI ACCERTAMENTI DI COMPETENZA DEL BILANCIO ED IL CONTO DEL PATRIMONIO
 COMPARAZIONE - PER AMMINISTRAZIONE/FUNZIONI OBIETTIVO - DELLE GESTIONI PATRIMONIALI CON QUELLE FINANZIARIE DI COMPETENZA

ESERCIZIO 2003

AMMINISTRAZIONE: 12 MINISTERO DELLA DIFESA

FUNZIONI OBIETTIVO	ACCERTAMENTO TOTALE SECONDO IL BILANCIO	AUMENTI DI ATTIVITA'	DIMINUIZIONI DI PASSIVITA'	SPESE DEPURATE DEI MOVIMENTI PATRIMONIALI
5. PROTEZIONE DELL'AMBIENTE	8.466.689,86	0,00	0,00	8.466.689,86
5.6. PROTEZIONE DELL'AMBIENTE NON ALTRIMENTI CLASSIFICABILE	8.466.689,86	0,00	0,00	8.466.689,86
5.6.1. PROTEZIONE DELL'AMBIENTE NON ALTRIMENTI CLASSIFICABILE	8.466.689,86	0,00	0,00	8.466.689,86
5.6.1.1. VIGILANZA, CONTROLLO, PREVENZIONE E REPRESSIONE IN MATERIA AMBIENTALE	8.466.689,86	0,00	0,00	8.466.689,86
6. ABITAZIONI E ASSETTO TERRITORIALE	18.219.374,85	607.500,00	3.306,16	17.608.568,69
6.3. APPROVVIGIONAMENTO IDRICO	18.219.374,85	607.500,00	3.306,16	17.608.568,69
6.3.1. APPROVVIGIONAMENTO IDRICO	18.219.374,85	607.500,00	3.306,16	17.608.568,69
6.3.1.2. UTILIZZO RISORSE IDRICHE	18.219.374,85	607.500,00	3.306,16	17.608.568,69
7. SANITA'	9.634.495,19	0,00	0,00	9.634.495,19
7.4. SERVIZI DI SANITA' PUBBLICA	9.634.495,19	0,00	0,00	9.634.495,19
7.4.1. SERVIZI DI SANITA' PUBBLICA	9.634.495,19	0,00	0,00	9.634.495,19

**(D) DIMOSTRAZIONE DI CONCORDANZA TRA GLI ACCERTAMENTI DI COMPETENZA DEL BILANCIO ED IL CONTO DEL PATRIMONIO
COMPARAZIONE - PER AMMINISTRAZIONE/FUNZIONI OBIETTIVO - DELLE GESTIONI PATRIMONIALI CON QUELLE FINANZIARIE DI COMPETENZA**

ESERCIZIO 2003

AMMINISTRAZIONE: 12 MINISTERO DELLA DIFESA

FUNZIONI OBIETTIVO	ACCERTAMENTO TOTALE SECONDO IL BILANCIO	AUMENTI DI ATTIVITA'	DIMINUIZIONI DI PASSIVITA'	SPESE DEPURATE DEI MOVIMENTI PATRIMONIALI
7.4.1.1. PREVENZIONE IN MATERIA DI SALUTE UMANA	0,00	0,00	0,00	0,00
7.4.1.5. VIGILANZA PREVENZIONE E REPRESSIONE NEL SETTORE SANITARIO	9.634.495,19	0,00	0,00	9.634.495,19
8. ATTIVITA' RICREATIVE, CULTURALI E DI CULTO	8.466.689,86	0,00	0,00	8.466.689,86
8.2. ATTIVITA' CULTURALI	8.466.689,86	0,00	0,00	8.466.689,86
8.2.1. ATTIVITA' CULTURALI	8.466.689,86	0,00	0,00	8.466.689,86
8.2.1.6. VIGILANZA, PREVENZIONE E REPRESSIONE IN MATERIA DI PATRIMONIO CULTURALE	8.466.689,86	0,00	0,00	8.466.689,86
10. PROTEZIONE SOCIALE	714.664.746,49	4.369,97	155.548,65	714.504.827,87
10.1. MALATTIA E INVALIDITA'	12.846.956,57	0,00	11.830,33	12.835.126,24
10.1.2. INVALIDITA'	12.846.956,57	0,00	11.830,33	12.835.126,24
10.1.2.1. INVALIDITA' CIVILE	12.846.956,57	0,00	11.830,33	12.835.126,24
10.2. VECCHIAIA	674.680.287,55	0,00	143.718,32	674.536.569,23

(D) DIMOSTRAZIONE DI CONCORDANZA TRA GLI ACCERTAMENTI DI COMPETENZA DEL BILANCIO ED IL CONTO DEL PATRIMONIO
 COMPARAZIONE - PER AMMINISTRAZIONE/FUNZIONI OBIETTIVO - DELLE GESTIONI PATRIMONIALI CON QUELLE FINANZIARIE DI COMPETENZA

ESERCIZIO 2003

AMMINISTRAZIONE: 12 MINISTERO DELLA DIFESA

FUNZIONI OBIETTIVO	ACCERTAMENTO TOTALE SECONDO IL BILANCIO	AUMENTI DI ATTIVITA'	DIMINUIZIONI DI PASSIVITA'	SPESE DEPURATE DEI MOVIMENTI PATRIMONIALI
10.2.1. VECCHIAIA	674.680.287,55	0,00	143.718,32	674.536.569,23
10.2.1.2. PENSIONI	674.680.287,55	0,00	143.718,32	674.536.569,23
10.3. SUPERSTITI	2.651.035,60	0,00	0,00	2.651.035,60
10.3.1. SUPERSTITI	2.651.035,60	0,00	0,00	2.651.035,60
10.3.1.1. EROGAZIONI AI SUPERSTITI DI PERSONALE DECEDUTO PER CAUSE DI SERVIZIO	2.651.035,60	0,00	0,00	2.651.035,60
10.9. PROTEZIONE SOCIALE NON ALTRIMENTI CLASSIFICABILE	24.486.466,77	4.369,97	0,00	24.482.096,80
10.9.1. PROTEZIONE SOCIALE NON ALTRIMENTI CLASSIFICABILE	24.486.466,77	4.369,97	0,00	24.482.096,80
10.9.1.6. ENTI ED ASSOCIAZIONI DI VOLONTARIATO ED ASSISTENZA	24.486.466,77	4.369,97	0,00	24.482.096,80
TOTALE AMMINISTRAZIONE 12	21.434.531.903,19	975.888.048,05	168.765.255,43	20.289.878.599,71

(D) DIMOSTRAZIONE DI CONCORDANZA TRA GLI ACCERTAMENTI DI COMPETENZA DEL BILANCIO ED IL CONTO DEL PATRIMONIO
 COMPARAZIONE - PER AMMINISTRAZIONE/FUNZIONI OBIETTIVO - DELLE GESTIONI PATRIMONIALI CON QUELLE FINANZIARIE DI COMPETENZA

ESERCIZIO 2003

AMMINISTRAZIONE: 13 MINISTERO DELLE POLITICHE AGRICOLE E FORESTALI

FUNZIONI OBIETTIVO	ACCERTAMENTO TOTALE SECONDO IL BILANCIO	AUMENTI DI ATTIVITA'	DIMINUZIONI DI PASSIVITA'	SPESE DEPURATE DEI MOVIMENTI PATRIMONIALI
1. SERVIZI GENERALI DELLE PUBBLICHE AMMINISTRAZIONI	59.701.687,12	4.372,59	56.121.907,02	3.575.407,51
1.1. ORGANI ESECUTIVI E LEGISLATIVI, ATTIVITA' FINANZIARIE E FISCALI E AFFARI ESTERI	976.482,08	0,00	686.347,71	290.134,37
1.1.1. ORGANI ESECUTIVI E LEGISLATIVI	976.482,08	0,00	686.347,71	290.134,37
1.1.1.91. SUPPORTO ALL'ATTIVITA' ISTITUZIONALE DELL'AMMINISTRAZIONE	976.482,08	0,00	686.347,71	290.134,37
1.2. AIUTI ECONOMICI INTERNAZIONALI	284.051,00	0,00	0,00	284.051,00
1.2.1. AIUTI ECONOMICI AI PAESI IN VIA DI SVILUPPO ED IN TRANSIZIONE	0,00	0,00	0,00	0,00
1.2.1.1. COOPERAZIONE ALLO SVILUPPO IN AMBITO BILATERALE	0,00	0,00	0,00	0,00
1.2.2. AIUTI ECONOMICI EROGATI ATTRAVERSO ORGANISMI INTERNAZIONALI	284.051,00	0,00	0,00	284.051,00
1.2.2.1. COOPERAZIONE ALLO SVILUPPO IN AMBITO MULTILATERALE	284.051,00	0,00	0,00	284.051,00
1.3. SERVIZI GENERALI	3.007.339,39	4.372,59	1.218,84	3.001.747,96
1.3.4. ALTRI SERVIZI	3.007.339,39	4.372,59	1.218,84	3.001.747,96

(D) DIMOSTRAZIONE DI CONCORDANZA TRA GLI ACCERTAMENTI DI COMPETENZA DEL BILANCIO ED IL CONTO DEL PATRIMONIO
 COMPARAZIONE - PER AMMINISTRAZIONE/FUNZIONI OBIETTIVO - DELLE GESTIONI PATRIMONIALI CON QUELLE FINANZIARIE DI COMPETENZA

ESERCIZIO 2003

AMMINISTRAZIONE: 13 MINISTERO DELLE POLITICHE AGRICOLE E FORESTALI

FUNZIONI OBIETTIVO	ACCERTAMENTO TOTALE SECONDO IL BILANCIO	AUMENTI DI ATTIVITA'	DIMINUIZIONI DI PASSIVITA'	SPESE DEPURATE DEI MOVIMENTI PATRIMONIALI
1.3.4.3. TUTELA DEGLI INTERESSI ECONOMICI E PATRIMONIALI DELLO STATO	3.007.339,39	4.372,59	1.218,84	3.001.747,96
1.6. SERVIZI PUBBLICI GENERALI NON AL TRIMENTI CLASSIFICABILI	55.433.814,66	0,00	55.434.340,47	-525,81
1.6.1. SERVIZI PUBBLICI GENERALI NON AL TRIMENTI CLASSIFICABILI	55.433.814,66	0,00	55.434.340,47	-525,81
1.6.1.4. RISORSE DA ASSEGNARE NELL'AMBITO DELLA PA	55.433.814,66	0,00	55.434.340,47	-525,81
2. DIFESA	184.210.620,98	2.738.050,68	9.459.288,78	172.013.281,52
2.2. DIFESA CIVILE	184.210.620,98	2.738.050,68	9.459.288,78	172.013.281,52
2.2.1. DIFESA CIVILE	184.210.620,98	2.738.050,68	9.459.288,78	172.013.281,52
2.2.1.1. INTERVENTI PER PUBBLICHE CALAMITA'	181.094.656,24	2.618.292,67	8.993.674,12	169.482.689,45
2.2.1.91. SUPPORTO ALL'ATTIVITA' ISTITUZIONALE DELL'AMMINISTRAZIONE	3.115.964,74	119.758,01	465.614,66	2.530.592,07
3. ORDINE PUBBLICO E SICUREZZA	168.116.653,40	1.058.070,94	1.235.346,14	165.823.236,32
3.1. SERVIZI DI POLIZIA	168.116.653,40	1.058.070,94	1.235.346,14	165.823.236,32

(D) DIMOSTRAZIONE DI CONCORDANZA TRA GLI ACCERTAMENTI DI COMPETENZA DEL BILANCIO ED IL CONTO DEL PATRIMONIO
 COMPARAZIONE - PER AMMINISTRAZIONE/FUNZIONI OBIETTIVO - DELLE GESTIONI PATRIMONIALI CON QUELLE FINANZIARIE DI COMPETENZA

ESERCIZIO 2003

AMMINISTRAZIONE: 13 MINISTERO DELLE POLITICHE AGRICOLE E FORESTALI

FUNZIONI OBIETTIVO	ACCERTAMENTO TOTALE SECONDO IL BILANCIO	AUMENTI DI ATTIVITA'	DIMINUZIONI DI PASSIVITA'	SPESE DEPURATE DEI MOVIMENTI PATRIMONIALI
3.1.1. SERVIZI DI POLIZIA	168.116.653,40	1.058.070,94	1.235.346,14	165.823.236,32
3.1.1.2. CONTROLLO DEL TERRITORIO	0,00	0,00	0,00	0,00
3.1.1.7. PREDISPOSIZIONE DELLO STRUMENTO PER L'ORDINE E LA SICUREZZA PUBBLICA	154.889.423,59	1.054.701,94	1.235.346,14	152.599.375,51
3.1.1.91. SUPPORTO ALL'ATTIVITA' ISTITUZIONALE DELL'AMMINISTRAZIONE	13.227.229,81	3.369,00	0,00	13.223.860,81
4. AFFARI ECONOMICI	1.151.646.663,54	6.180.014,27	184.280.908,03	961.185.741,24
4.1. AFFARI GENERALI ECONOMICI, COMMERCIALI E DEL LAVORO	3.072.107,47	191.852,06	468.204,69	2.412.050,72
4.1.1. AFFARI GENERALI ECONOMICI E COMMERCIALI	3.072.107,47	191.852,06	468.204,69	2.412.050,72
4.1.1.10. METEOROLOGIA, IDROGRAFIA E CARTOGRAFIA	2.674.279,44	191.852,06	465.614,66	2.016.812,73
4.1.1.91. SUPPORTO ALL'ATTIVITA' ISTITUZIONALE DELL'AMMINISTRAZIONE	397.828,02	0,00	2.590,03	395.237,99
4.2. AGRICOLTURA, SILVICOLTURA, PESCA E CACCIA	998.856.636,48	5.971.385,74	183.319.450,87	809.565.799,86
4.2.1. AGRICOLTURA	934.950.191,23	5.501.931,90	181.710.356,70	747.737.902,62

(D) DIMOSTRAZIONE DI CONCORDANZA TRA GLI ACCERTAMENTI DI COMPETENZA DEL BILANCIO ED IL CONTO DEL PATRIMONIO
 COMPARAZIONE - PER AMMINISTRAZIONE/FUNZIONI OBIETTIVO - DELLE GESTIONI PATRIMONIALI CON QUELLE FINANZIARIE DI COMPETENZA

ESERCIZIO 2003

AMMINISTRAZIONE: 13 MINISTERO DELLE POLITICHE AGRICOLE E FORESTALI

FUNZIONI OBIETTIVO	ACCERTAMENTO TOTALE SECONDO IL BILANCIO	AUMENTI DI ATTIVITA'	DIMINUZIONI DI PASSIVITA'	SPESE DEPURATE DEI MOVIMENTI PATRIMONIALI
4.2.1.1. PROGRAMMAZIONE IN MATERIA DI SVILUPPO NEL SETTORE AGROINDUSTRIALE	25.397.122,70	659,35	0,00	25.396.463,35
4.2.1.2. REGOLAMENTAZIONE E VIGILANZA IN MATERIA DI POLITICHE AGROINDUSTRIALE	68.247.931,73	21.995,49	338.149,45	67.887.786,79
4.2.1.3. REGOLAMENTAZIONE IN MATERIA DI FRODI AGROALIMENTARI	7.532.796,73	0,00	97.141,86	7.435.654,87
4.2.1.4. INCENTIVAZIONE NEL SETTORE AGRICOLO ED AGROINDUSTRIALE	678.451.821,19	5.196.189,91	176.656.222,24	496.599.409,04
4.2.1.5. FERTILIZZANTI ED ALTRI PRODOTTI PER L'AGRICOLTURA	0,00	0,00	0,00	0,00
4.2.1.6. VIGILANZA, PREVENZIONE E REPRESSIONE FRODI NEL SETTORE AGRICOLTURA E FORESTE	29.587.465,84	58.533,55	82.339,60	29.446.592,69
4.2.1.7. INCENTIVAZIONE PER LE OPERE DI IRRIGAZIONE	84.412.916,00	0,00	4.494.602,07	79.918.313,93
4.2.1.91. SUPPORTO ALL'ATTIVITA' ISTITUZIONALE DELL'AMMINISTRAZIONE	41.320.137,03	224.553,60	41.901,48	41.053.681,95
4.2.2. SILVICOLTURA	7.675.401,79	129.743,84	471.364,15	7.074.293,79
4.2.2.1. REGOLAMENTAZIONE E VIGILANZA DEL SETTORE DELLA SILVICOLTURA	0,00	0,00	0,00	0,00
4.2.2.2. PROTEZIONE DELLE AREE BOSCHIVE	3.779.171,61	127.143,38	465.614,66	3.186.413,57

(D) DIMOSTRAZIONE DI CONCORDANZA TRA GLI ACCERTAMENTI DI COMPETENZA DEL BILANCIO ED IL CONTO DEL PATRIMONIO
 COMPARAZIONE - PER AMMINISTRAZIONE/FUNZIONI OBIETTIVO - DELLE GESTIONI PATRIMONIALI CON QUELLE FINANZIARIE DI COMPETENZA

ESERCIZIO 2003

AMMINISTRAZIONE: 13 MINISTERO DELLE POLITICHE AGRICOLE E FORESTALI

FUNZIONI OBIETTIVO	ACCERTAMENTO TOTALE SECONDO IL BILANCIO	AUMENTI DI ATTIVITA' IL BILANCIO	DIMINUIZIONI DI PASSIVITA'	SPESE DEPURATE DEI MOVIMENTI PATRIMONIALI
4.2.2.3. INCENTIVAZIONE NEL SETTORE DELLA SILVICOLTURA	0,00	0,00	0,00	0,00
4.2.2.91. SUPPORTO ALL'ATTIVITA' ISTITUZIONALE DELL'AMMINISTRAZIONE	3.896.230,18	2.600,46	5.749,50	3.887.880,22
4.2.3. PESCA E CACCIA	56.231.043,47	339.710,00	1.137.730,02	54.753.603,45
4.2.3.1. REGOLAMENTAZIONE E VIGILANZA IN MATERIA DI PESCA E CACCIA	3.742.461,43	0,00	1.093.934,71	2.648.526,72
4.2.3.2. INCENTIVAZIONE NEL SETTORE DELLA PESCA E DELLA CACCIA	52.093.139,40	339.710,00	13.784,00	51.739.645,40
4.2.3.91. SUPPORTO ALL'ATTIVITA' ISTITUZIONALE DELL'AMMINISTRAZIONE	395.442,64	0,00	30.011,31	365.431,34
4.8. RICERCA E SVILUPPO PER GLI AFFARI ECONOMICI	140.731.183,82	5.955,24	488.087,91	140.237.140,68
4.8.2. RICERCA E SVILUPPO PER AGRICOLTURA, SILVICOLTURA, PESCA E CACCIA	140.731.183,82	5.955,24	488.087,91	140.237.140,68
4.8.2.51. RICERCA IN MATERIA DI AGRICOLTURA, SILVICOLTURA, PESCA E CACCIA	140.059.911,96	5.955,24	429.312,33	139.624.644,40
4.8.2.91. SUPPORTO ALL'ATTIVITA' ISTITUZIONALE DELL'AMMINISTRAZIONE	671.271,86	0,00	58.775,58	612.496,28
4.9. AFFARI ECONOMICI NON ALTRIMENTI CLASSIFICABILI	8.986.735,78	10.821,23	5.164,57	8.970.749,98

(D) DIMOSTRAZIONE DI CONCORDANZA TRA GLI ACCERTAMENTI DI COMPETENZA DEL BILANCIO ED IL CONTO DEL PATRIMONIO
 COMPARAZIONE - PER AMMINISTRAZIONE/FUNZIONI OBIETTIVO - DELLE GESTIONI PATRIMONIALI CON QUELLE FINANZIARIE DI COMPETENZA

ESERCIZIO 2003

AMMINISTRAZIONE: 13 MINISTERO DELLE POLITICHE AGRICOLE E FORESTALI

FUNZIONI OBIETTIVO	ACCERTAMENTO TOTALE SECONDO IL BILANCIO	AUMENTI DI ATTIVITA'	DIMINUIZIONI DI PASSIVITA'	SPESE DEPURATE DEI MOVIMENTI PATRIMONIALI
4.9.1. AFFARI ECONOMICI NON AL TRIMENTI CLASSIFICABILI	8.986.735,78	10.821,23	5.164,57	8.970.749,98
4.9.1.91. SUPPORTO ALL'ATTIVITA' ISTITUZIONALE DELL'AMMINISTRAZIONE	6.102.923,30	8.656,98	0,00	6.094.266,32
4.9.1.92. INDIRIZZO POLITICO	2.883.812,48	2.164,25	5.164,57	2.876.483,66
5. PROTEZIONE DELL'AMBIENTE	112.430.060,50	880.195,36	728.313,92	110.821.551,23
5.4. PROTEZIONE DELLE BIODIVERSITA' E DEI BENI PAESAGGISTICI	112.052.133,88	847.720,43	728.313,92	110.476.099,53
5.4.1. PROTEZIONE DELLE BIODIVERSITA' E DEI BENI PAESAGGISTICI	112.052.133,88	847.720,43	728.313,92	110.476.099,53
5.4.1.1. TUTELA E CONSERVAZIONE DELLA FAUNA E DELLA FLORA	41.295.037,00	334.739,03	234.472,27	40.725.825,69
5.4.1.2. BENI AMBIENTALI E PAESAGGISTICI	1.708.922,10	3.081,77	0,00	1.705.840,33
5.4.1.3. TUTELA DELLE AREE NATURALI PROTETTE TERRESTRI E MARINE	64.197.196,68	358.854,73	493.841,65	63.344.500,30
5.4.1.91. SUPPORTO ALL'ATTIVITA' ISTITUZIONALE DELL'AMMINISTRAZIONE	4.850.978,10	151.044,90	0,00	4.699.933,20
5.5. RICERCA E SVILUPPO PER LA PROTEZIONE DELL'AMBIENTE	249.862,00	0,00	0,00	249.862,00

(D) DIMOSTRAZIONE DI CONCORDANZA TRA GLI ACCERTAMENTI DI COMPETENZA DEL BILANCIO ED IL CONTO DEL PATRIMONIO
 COMPARAZIONE - PER AMMINISTRAZIONE/FUNZIONI OBIETTIVO - DELLE GESTIONI PATRIMONIALI CON QUELLE FINANZIARIE DI COMPETENZA

ESERCIZIO 2003

AMMINISTRAZIONE: 13 MINISTERO DELLE POLITICHE AGRICOLE E FORESTALI

FUNZIONI OBIETTIVO	ACCERTAMENTO TOTALE SECONDO IL BILANCIO	AUMENTI DI ATTIVITA' IL BILANCIO	DIMINUIZIONI DI PASSIVITA'	SPESE DEPURATE DEI MOVIMENTI PATRIMONIALI
5.5.1. RICERCA E SVILUPPO PER LA PROTEZIONE DELL'AMBIENTE	249.862,00	0,00	0,00	249.862,00
5.5.1.51. RICERCA IN MATERIA DI PROTEZIONE AMBIENTALE	249.862,00	0,00	0,00	249.862,00
5.6. PROTEZIONE DELL'AMBIENTE NON ALTRIMENTI CLASSIFICABILE	128.064,62	32.474,93	0,00	95.589,70
5.6.1. PROTEZIONE DELL'AMBIENTE NON ALTRIMENTI CLASSIFICABILE	128.064,62	32.474,93	0,00	95.589,70
5.6.1.1. VIGILANZA, CONTROLLO, PREVENZIONE E REPRESSIONE IN MATERIA AMBIENTALE	128.064,62	32.474,93	0,00	95.589,70
7. SANITA'	1.040.488,99	4.721,99	0,00	1.035.767,00
7.4. SERVIZI DI SANITA' PUBBLICA	1.040.488,99	4.721,99	0,00	1.035.767,00
7.4.1. SERVIZI DI SANITA' PUBBLICA	1.040.488,99	4.721,99	0,00	1.035.767,00
7.4.1.5. VIGILANZA PREVEZIONE E REPRESSIONE NEL SETTORE SANITARIO	1.040.488,99	4.721,99	0,00	1.035.767,00
TOTALE AMMINISTRAZIONE 13	1.677.146.174,54	10.865.425,83	251.825.763,89	1.414.454.984,82

(D) DIMOSTRAZIONE DI CONCORDANZA TRA GLI ACCERTAMENTI DI COMPETENZA DEL BILANCIO ED IL CONTO DEL PATRIMONIO
 COMPARAZIONE - PER AMMINISTRAZIONE/FUNZIONI OBIETTIVO - DELLE GESTIONI PATRIMONIALI CON QUELLE FINANZIARIE DI COMPETENZA

ESERCIZIO 2003

AMMINISTRAZIONE: 14 MINISTERO PER I BENI E LE ATTIVITA' CULTURALI

FUNZIONI OBIETTIVO	ACCERTAMENTO TOTALE SECONDO IL BILANCIO	AUMENTI DI ATTIVITA'	DIMINUZIONI DI PASSIVITA'	SPESE DEPURATE DEI MOVIMENTI PATRIMONIALI
1. SERVIZI GENERALI DELLE PUBBLICHE AMMINISTRAZIONI	955.413,72	0,00	955.413,72	0,00
1.6. SERVIZI PUBBLICI GENERALI NON ALTRIMENTI CLASSIFICABILI	955.413,72	0,00	955.413,72	0,00
1.6.1. SERVIZI PUBBLICI GENERALI NON ALTRIMENTI CLASSIFICABILI	955.413,72	0,00	955.413,72	0,00
1.6.1.4. RISORSE DA ASSEGNARE NELL'AMBITO DELLA PA	955.413,72	0,00	955.413,72	0,00
5. PROTEZIONE DELL'AMBIENTE	94.266.970,33	152.143,24	11,07	94.114.816,03
5.4. PROTEZIONE DELLE BIODIVERSITA' E DEI BENI PAESAGGISTICI	75.435.596,87	129.106,84	9,61	75.306.480,42
5.4.1. PROTEZIONE DELLE BIODIVERSITA' E DEI BENI PAESAGGISTICI	75.435.596,87	129.106,84	9,61	75.306.480,42
5.4.1.2. BENI AMBIENTALI E PAESAGGISTICI	72.064.407,66	61.162,43	1,45	72.003.243,78
5.4.1.91. SUPPORTO ALL'ATTIVITA' ISTITUZIONALE DELL'AMMINISTRAZIONE	3.371.189,21	67.944,42	8,16	3.303.236,63
5.5. RICERCA E SVILUPPO PER LA PROTEZIONE DELL'AMBIENTE	18.831.373,46	23.036,40	1,46	18.808.335,61
5.5.1. RICERCA E SVILUPPO PER LA PROTEZIONE DELL'AMBIENTE	18.831.373,46	23.036,40	1,46	18.808.335,61

(D) DIMOSTRAZIONE DI CONCORDANZA TRA GLI ACCERTAMENTI DI COMPETENZA DEL BILANCIO ED IL CONTO DEL PATRIMONIO
 COMPARAZIONE - PER AMMINISTRAZIONE/FUNZIONI OBIETTIVO - DELLE GESTIONI PATRIMONIALI CON QUELLE FINANZIARIE DI COMPETENZA

ESERCIZIO 2003

AMMINISTRAZIONE: 14 MINISTERO PER I BENI E LE ATTIVITA' CULTURALI

FUNZIONI OBIETTIVO	ACCERTAMENTO TOTALE SECONDO IL BILANCIO	AUMENTI DI ATTIVITA' IL BILANCIO	DIMINUZIONI DI PASSIVITA'	SPESE DEPURATE DEI MOVIMENTI PATRIMONIALI
5.5.1.51. RICERCA IN MATERIA DI PROTEZIONE AMBIENTALE	17.481.566,31	8.898,84	0,00	17.472.667,47
5.5.1.91. SUPPORTO ALL'ATTIVITA' ISTITUZIONALE DELL'AMMINISTRAZIONE	1.349.807,15	14.137,56	1,46	1.335.668,14
8. ATTIVITA' RICREATIVE, CULTURALI E DI CULTO	2.656.820.267,71	16.010.135,24	24.757.661,05	2.616.052.471,41
8.1. ATTIVITA' RICREATIVE	161.564.550,37	55.560,75	1.761.822,88	159.747.166,74
8.1.1. ATTIVITA' RICREATIVE	161.564.550,37	55.560,75	1.761.822,88	159.747.166,74
8.1.1.2. ATTIVITA' RICREATIVE	158.272.389,40	30.305,86	1.761.820,68	156.480.262,86
8.1.1.91. SUPPORTO ALL'ATTIVITA' ISTITUZIONALE DELL'AMMINISTRAZIONE	3.292.160,96	25.254,89	2,19	3.266.903,88
8.2. ATTIVITA' CULTURALI	2.333.043.041,65	15.309.450,20	22.880.068,12	2.294.853.523,33
8.2.1. ATTIVITA' CULTURALI	2.333.043.041,65	15.309.450,20	22.880.068,12	2.294.853.523,33
8.2.1.1. BENI LIBRARI	159.029.139,59	11.378.894,57	2.464.864,27	145.185.380,75
8.2.1.2. BENI ARCHITETTONICI E MONUMENTALI	265.068.653,58	333.833,07	2.403.099,92	262.331.720,59

(D) DIMOSTRAZIONE DI CONCORDANZA TRA GLI ACCERTAMENTI DI COMPETENZA DEL BILANCIO ED IL CONTO DEL PATRIMONIO
COMPARAZIONE - PER AMMINISTRAZIONE/FUNZIONI OBIETTIVO - DELLE GESTIONI PATRIMONIALI CON QUELLE FINANZIARIE DI COMPETENZA

ESERCIZIO 2003

AMMINISTRAZIONE: 14 MINISTERO PER I BENI E LE ATTIVITA' CULTURALI

FUNZIONI OBIETTIVO	ACCERTAMENTO TOTALE SECONDO IL BILANCIO	AUMENTI DI ATTIVITA'	DIMINUZIONI DI PASSIVITA'	SPESE DEPURATE DEI MOVIMENTI PATRIMONIALI
8.2.1.3. BENI ARCHEOLOGICI	526.477.519,99	898.266,86	2.473.751,19	523.105.501,94
8.2.1.4. BENI ARTISTICI E STORICI	179.551.074,99	639.790,75	2.394.914,94	176.516.369,30
8.2.1.5. BENI ARCHIVISTICI	194.543.894,19	1.452.665,58	2.594.058,93	190.497.169,68
8.2.1.6. VIGILANZA, PREVENZIONE E REPRESSIONE IN MATERIA DI PATRIMONIO CULTURALE	3.233.488,68	138.595,91	0,00	3.094.892,77
8.2.1.7. SOSTEGNO E VIGILANZA AD ATTIVITA' CULTURALI	61.276.752,29	12.751,71	428.460,26	60.835.540,32
8.2.1.9. SETTORE DELLO SPETTACOLO	628.050.887,48	60.452,98	7.727.058,94	620.263.375,56
8.2.1.10. BENI DEMOETNOANTROPOLOGICI	4.554.015,04	4.545,88	2.376.850,91	2.172.618,26
8.2.1.91. SUPPORTO ALL'ATTIVITA' ISTITUZIONALE DELL'AMMINISTRAZIONE	311.257.615,82	389.652,88	17.008,77	310.850.954,17
8.3. SERVIZI RADIOTELEVISIVI E DI EDITORIA	37.684.462,12	99.640,51	32.566,23	37.552.255,38
8.3.1. SERVIZI RADIOTELEVISIVI E DI EDITORIA	37.684.462,12	99.640,51	32.566,23	37.552.255,38
8.3.1.1. TRASMISSIONI RADIOFONICHE E TELEVISIVE	8.075.644,32	48.598,39	4,04	8.027.041,89

**(D) DIMOSTRAZIONE DI CONCORDANZA TRA GLI ACCERTAMENTI DI COMPETENZA DEL BILANCIO ED IL CONTO DEL PATRIMONIO
COMPARAZIONE - PER AMMINISTRAZIONE/FUNZIONI OBIETTIVO - DELLE GESTIONI PATRIMONIALI CON QUELLE FINANZIARIE DI COMPETENZA**

ESERCIZIO 2003

AMMINISTRAZIONE : 14 MINISTERO PER I BENI E LE ATTIVITA' CULTURALI

FUNZIONI OBIETTIVO	ACCERTAMENTO TOTALE SECONDO IL BILANCIO	AUMENTI DI ATTIVITA' IL BILANCIO	DIMINUIZIONI DI PASSIVITA'	SPESE DEPURATE DEI MOVIMENTI PATRIMONIALI
8.3.1.2. EDITORIA	17.029.267,04	0,00	31.575,77	16.997.691,27
8.3.1.91. SUPPORTO ALL'ATTIVITA' ISTITUZIONALE DELL'AMMINISTRAZIONE	12.579.550,76	51.042,12	986,42	12.527.522,22
8.5. RICERCA E SVILUPPO PER ATTIVITA' RICREATIVE, CULTURALI E DI CULTO	114.457.279,05	404.702,67	77.718,78	113.974.857,60
8.5.1. RICERCA E SVILUPPO PER ATTIVITA' RICREATIVE, CULTURALI E DI CULTO	114.457.279,05	404.702,67	77.718,78	113.974.857,60
8.5.1.51. RICERCA PER I BENI LIBRARI	14.539.830,91	151.407,58	1.964,67	14.386.458,66
8.5.1.52. RICERCA PER I BENI ARCHITETTONICI E MONUMENTALI	2.475.020,82	33.767,89	0,61	2.441.252,31
8.5.1.53. RICERCA PER I BENI ARCHEOLOGICI	56.451.344,92	82.905,00	33.078,05	56.335.361,87
8.5.1.54. RICERCA PER I BENI ARTISTICI E STORICI	1.411.025,95	7.071,37	0,61	1.403.953,96
8.5.1.55. RICERCA PER I BENI ARCHIVISTICI	26.303.752,59	57.281,53	34.543,25	26.211.927,82
8.5.1.57. RICERCA PER I BENI DEMOETNOANTROPOLOGICI	913.932,83	7.071,37	0,61	906.860,85
8.5.1.58. RICERCA PER IL SETTORE DELLO SPETTACOLO	1.614.112,27	7.017,52	6.972,78	1.600.121,96

(D) DIMOSTRAZIONE DI CONCORDANZA TRA GLI ACCERTAMENTI DI COMPETENZA DEL BILANCIO ED IL CONTO DEL PATRIMONIO
 COMPARAZIONE - PER AMMINISTRAZIONE/FUNZIONI/OBIETTIVO - DELLE GESTIONI PATRIMONIALI CON QUELLE FINANZIARIE DI COMPETENZA

ESERCIZIO 2003

AMMINISTRAZIONE: 14 MINISTERO PER I BENI E LE ATTIVITA' CULTURALI

FUNZIONI/OBIETTIVO	ACCERTAMENTO TOTALE SECONDO IL BILANCIO	AUMENTI DI ATTIVITA'	DIMINUZIONI DI PASSIVITA'	SPESE DEPURATE DEI MOVIMENTI PATRIMONIALI
8.5.1.91. SUPPORTO ALL'ATTIVITA' ISTITUZIONALE DELL'AMMINISTRAZIONE	10.748.258,78	58.180,42	1.158,20	10.688.920,17
8.6. ATTIVITA' RICREATIVE, CULTURALI E DI CULTO NON ALTRIMENTI CLASSIFICABILI	10.070.934,51	140.781,11	5.485,04	9.924.668,36
8.6.1. ATTIVITA' RICREATIVE, CULTURALI E DI CULTO NON ALTRIMENTI CLASSIFICABILI	10.070.934,51	140.781,11	5.485,04	9.924.668,36
8.6.1.91. SUPPORTO ALL'ATTIVITA' ISTITUZIONALE DELL'AMMINISTRAZIONE	4.552.609,64	72.944,76	2.742,52	4.476.922,36
8.6.1.92. INDIRIZZO POLITICO	5.518.324,88	67.836,36	2.742,52	5.447.746,00
10. PROTEZIONE SOCIALE	58.500,00	0,00	0,00	58.500,00
10.7. ESCLUSIONE SOCIALE NON ALTRIMENTI CLASSIFICABILE	58.500,00	0,00	0,00	58.500,00
10.7.1. ESCLUSIONE SOCIALE NON ALTRIMENTI CLASSIFICABILE	58.500,00	0,00	0,00	58.500,00
10.7.1.1. ASSISTENZA SOCIALE PER PARTICOLARI CATEGORIE	58.500,00	0,00	0,00	58.500,00
TOTALE AMMINISTRAZIONE 14	2.752.101.151,76	16.162.278,48	25.713.085,84	2.710.225.787,44

(D) DIMOSTRAZIONE DI CONCORDANZA TRA GLI ACCERTAMENTI DI COMPETENZA DEL BILANCIO ED IL CONTO DEL PATRIMONIO
 COMPARAZIONE - PER AMMINISTRAZIONE/FUNZIONI OBIETTIVO - DELLE GESTIONI PATRIMONIALI CON QUELLE FINANZIARIE DI COMPETENZA

ESERCIZIO 2003

AMMINISTRAZIONE : 15 MINISTERO DELLA SALUTE

FUNZIONI OBIETTIVO	ACCERTAMENTO TOTALE SECONDO IL BILANCIO	AUMENTI DI ATTIVITA'	DIMINUIZIONI DI PASSIVITA'	SPESE DEPURATE DEI MOVIMENTI PATRIMONIALI
1. SERVIZI GENERALI DELLE PUBBLICHE AMMINISTRAZIONI	3.260.333,50	0,00	3.260.333,52	-0,02
1.2. AIUTI ECONOMICI INTERNAZIONALI	0,00	0,00	0,00	0,00
1.2.1. AIUTI ECONOMICI AI PAESI IN VIA DI SVILUPPO ED IN TRANSIZIONE	0,00	0,00	0,00	0,00
1.2.1.1. COOPERAZIONE ALLO SVILUPPO IN AMBITO BILATERALE	0,00	0,00	0,00	0,00
1.6. SERVIZI PUBBLICI GENERALI NON ALTRIMENTI CLASSIFICABILI	3.260.333,50	0,00	3.260.333,52	-0,02
1.6.1. SERVIZI PUBBLICI GENERALI NON ALTRIMENTI CLASSIFICABILI	3.260.333,50	0,00	3.260.333,52	-0,02
1.6.1.4. RISORSE DA ASSEGNARE NELL'AMBITO DELLA PA	3.260.333,50	0,00	3.260.333,52	-0,02
2. DIFESA	0,00	0,00	0,00	0,00
2.2. DIFESA CIVILE	0,00	0,00	0,00	0,00
2.2.1. DIFESA CIVILE	0,00	0,00	0,00	0,00
2.2.1.1. INTERVENTI PER PUBBLICHE CALAMITA'	0,00	0,00	0,00	0,00

(D) DIMOSTRAZIONE DI CONCORDANZA TRA GLI ACCERTAMENTI DI COMPETENZA DEL BILANCIO ED IL CONTO DEL PATRIMONIO
 COMPARAZIONE - PER AMMINISTRAZIONE/FUNZIONI OBIETTIVO - DELLE GESTIONI PATRIMONIALI CON QUELLE FINANZIARIE DI COMPETENZA

ESERCIZIO 2003

AMMINISTRAZIONE: 15 MINISTERO DELLA SALUTE

FUNZIONI OBIETTIVO	ACCERTAMENTO TOTALE SECONDO IL BILANCIO	AUMENTI DI ATTIVITA'	DIMINUIZIONI DI PASSIVITA'	SPESE DEPURATE DEI MOVIMENTI PATRIMONIALI
4. AFFARI ECONOMICI	632.677,71	0,00	30.367,67	602.310,04
4.2. AGRICOLTURA, SILVICOLTURA, PESCA E CACCIA	632.677,71	0,00	30.367,67	602.310,04
4.2.1. AGRICOLTURA	632.677,71	0,00	30.367,67	602.310,04
4.2.1.5. FERTILIZZANTI ED ALTRI PRODOTTI PER L'AGRICOLTURA	632.677,71	0,00	30.367,67	602.310,04
5. PROTEZIONE DELL'AMBIENTE	11.519.101,10	71.573,79	263,78	11.447.263,53
5.2. TRATTAMENTO DELLE ACQUE REFLUE	3.315.996,83	23.931,88	69,07	3.291.995,88
5.2.1. TRATTAMENTO DELLE ACQUE REFLUE	3.315.996,83	23.931,88	69,07	3.291.995,88
5.2.1.1. TRATTAMENTO E SMALTIMENTO ACQUE REFLUE CIVILI	3.315.996,83	23.931,88	69,07	3.291.995,88
5.3. RIDUZIONE DELL'INQUINAMENTO	8.203.104,28	47.641,91	194,71	8.155.267,65
5.3.1. RIDUZIONE DELL'INQUINAMENTO	8.203.104,28	47.641,91	194,71	8.155.267,65
5.3.1.2. INQUINAMENTO DEL MARE	2.443.553,73	11.855,02	62,82	2.431.635,89

(D) DIMOSTRAZIONE DI CONCORDANZA TRA GLI ACCERTAMENTI DI COMPETENZA DEL BILANCIO ED IL CONTO DEL PATRIMONIO
 COMPARAZIONE - PER AMMINISTRAZIONE/FUNZIONI OBIETTIVO - DELLE GESTIONI PATRIMONIALI CON QUELLE FINANZIARIE DI COMPETENZA

ESERCIZIO 2003

AMMINISTRAZIONE : 15 MINISTERO DELLA SALUTE

FUNZIONI OBIETTIVO	ACCERTAMENTO TOTALE SECONDO IL BILANCIO	AUMENTI DI ATTIVITA'	DIMINUZIONI DI PASSIVITA'	SPESE DEPURATE DEI MOVIMENTI PATRIMONIALI
5.3.1.4. INQUINAMENTO ATMOSFERICO	2.445.310,61	11.965,94	62,82	2.433.281,86
5.3.1.7. INQUINAMENTO DI NATURA CHIMICA, FISICA E BIOLOGICA	3.314.239,94	23.820,96	69,07	3.290.349,91
7. SANITA'	1.321.089.479,06	2.509.072,53	15.011.880,30	1.303.568.526,23
7.1. PRODOTTI, ATTREZZATURE E APPARECCHI SANITARI	81.313.572,04	375.530,28	388,34	80.937.653,42
7.1.1. PRODOTTI FARMACEUTICI	80.649.094,95	374.630,28	388,34	80.274.076,34
7.1.1.1. MEDICINALI AD USO UMANO	72.529.788,18	291.386,77	388,34	72.238.013,07
7.1.1.2. MEDICINALI VETERINARI	547.880,21	900,00	0,00	546.980,21
7.1.1.91. SUPPORTO ALL'ATTIVITA' ISTITUZIONALE DELL'AMMINISTRAZIONE	7.571.426,56	82.343,50	0,00	7.489.083,06
7.1.2. ALTRI PRODOTTI SANITARI	664.477,08	900,00	0,00	663.577,08
7.1.2.1. ALTRI PRODOTTI SANITARI AD USO UMANO	572.113,37	0,00	0,00	572.113,37
7.1.2.2. MANGIMI	92.363,72	900,00	0,00	91.463,72

(D) DIMOSTRAZIONE DI CONCORDANZA TRA GLI ACCERTAMENTI DI COMPETENZA DEL BILANCIO ED IL CONTO DEL PATRIMONIO
 COMPARAZIONE - PER AMMINISTRAZIONE/FUNZIONI OBIETTIVO - DELLE GESTIONI PATRIMONIALI CON QUELLE FINANZIARIE DI COMPETENZA

ESERCIZIO 2003

AMMINISTRAZIONE: 15 MINISTERO DELLA SALUTE

FUNZIONI OBIETTIVO	ACCERTAMENTO TOTALE SECONDO IL BILANCIO	AUMENTI DI ATTIVITA'	DIMINUZIONI DI PASSIVITA'	SPESE DEPURATE DEI MOVIMENTI PATRIMONIALI
7.4. SERVIZI DI SANITA' PUBBLICA	608.130.371,18	593.597,88	8.214.508,41	599.322.264,89
7.4.1. SERVIZI DI SANITA' PUBBLICA	608.130.371,18	593.597,88	8.214.508,41	599.322.264,89
7.4.1.1. PREVENZIONE IN MATERIA DI SALUTE UMANA	88.673.916,03	197.471,65	331.107,63	88.145.336,75
7.4.1.2. PREVENZIONE IN MATERIA DI SALUTE VETERINARIA	13.514.907,51	34.024,03	225,69	13.480.657,78
7.4.1.3. ASSISTENZA SANITARIA UMANA	424.522.404,58	221.863,66	7.687.844,98	416.612.695,94
7.4.1.4. ASSISTENZA SANITARIA	56.186.774,49	3.698,24	194.431,33	55.988.644,92
7.4.1.5. VIGILANZA PREVEZIONE E REPRESSIONE NEL SETTORE SANITARIO	17.296.736,11	13.025,03	898,77	17.282.812,30
7.4.1.91. SUPPORTO ALL'ATTIVITA' ISTITUZIONALE DELL'AMMINISTRAZIONE	7.935.632,45	123.515,26	0,00	7.812.117,20
7.5. RICERCA E SVILUPPO PER LA SANITA'	548.378.127,64	1.208.127,43	4.169.530,97	543.000.469,24
7.5.1. RICERCA E SVILUPPO PER LA SANITA'	548.378.127,64	1.208.127,43	4.169.530,97	543.000.469,24
7.5.1.51. RICERCA PER IL SETTORE DELLA SANITA' PUBBLICA	530.374.842,13	1.125.783,93	4.169.530,97	525.079.527,23

(D) DIMOSTRAZIONE DI CONCORDANZA TRA GLI ACCERTAMENTI DI COMPETENZA DEL BILANCIO ED IL CONTO DEL PATRIMONIO
 COMPARAZIONE - PER AMMINISTRAZIONE/FUNZIONI OBIETTIVO - DELLE GESTIONI PATRIMONIALI CON QUELLE FINANZIARIE DI COMPETENZA

ESERCIZIO 2003

AMMINISTRAZIONE: 15 MINISTERO DELLA SALUTE

FUNZIONI OBIETTIVO	ACCERTAMENTO TOTALE SECONDO IL BILANCIO	AUMENTI DI ATTIVITA'	DIMINUZIONI DI PASSIVITA'	SPESE DEPURATE DEI MOVIMENTI PATRIMONIALI
7.5.1.52. RICERCA PER IL SETTORE ZOOPROFILATTICO	10.430.025,35	0,00	0,00	10.430.025,35
7.5.1.91. SUPPORTO ALL'ATTIVITA' ISTITUZIONALE DELL'AMMINISTRAZIONE	7.573.260,16	82.343,50	0,00	7.490.916,66
7.6. SANITA' NON ALTRIMENTI CLASSIFICABILE	83.267.408,21	331.816,95	2.627.452,58	80.308.138,69
7.6.1. SANITA' NON ALTRIMENTI CLASSIFICABILE	83.267.408,21	331.816,95	2.627.452,58	80.308.138,69
7.6.1.1. INDIRIZZO TECNICO E COORDINAMENTO INTERNAZIONALE IN MATERIA SANITARIA	23.030.142,63	0,00	0,00	23.030.142,63
7.6.1.2. PROGRAMMAZIONE IN MATERIA SANITARIA	48.512.245,79	161.829,33	2.627.452,58	45.722.963,88
7.6.1.3. SANITA' VETERINARIA	0,00	0,00	0,00	0,00
7.6.1.91. SUPPORTO ALL'ATTIVITA' ISTITUZIONALE DELL'AMMINISTRAZIONE	9.140.512,77	169.987,62	0,00	8.970.525,16
7.6.1.92. INDIRIZZO POLITICO	2.584.507,02	0,00	0,00	2.584.507,02
10. PROTEZIONE SOCIALE	37.443.545,70	0,00	0,00	37.443.545,70
10.9. PROTEZIONE SOCIALE NON ALTRIMENTI CLASSIFICABILE	37.443.545,70	0,00	0,00	37.443.545,70

(D) DIMOSTRAZIONE DI CONCORDANZA TRA GLI ACCERTAMENTI DI COMPETENZA DEL BILANCIO ED IL CONTO DEL PATRIMONIO
 COMPARAZIONE - PER AMMINISTRAZIONE/FUNZIONI OBIETTIVO - DELLE GESTIONI PATRIMONIALI CON QUELLE FINANZIARIE DI COMPETENZA

ESERCIZIO 2003

AMMINISTRAZIONE: 15 MINISTERO DELLA SALUTE

FUNZIONI OBIETTIVO	ACCERTAMENTO TOTALE SECONDO IL BILANCIO	AUMENTI DI ATTIVITA'	DIMINUZIONI DI PASSIVITA'	SPESE DEPURATE DEI MOVIMENTI PATRIMONIALI
10.9.1. PROTEZIONE SOCIALE NON ALTRIMENTI CLASSIFICABILE	37.443.545,70	0,00	0,00	37.443.545,70
10.9.1.6. ENTI ED ASSOCIAZIONI DI VOLONTARIATO ED ASSISTENZA	37.443.545,70	0,00	0,00	37.443.545,70
TOTALE AMMINISTRAZIONE 15	1.373.945.137,08	2.580.646,32	18.302.845,27	1.353.061.645,49
TOTALE GENERALE	729.768.878.808,55	11.028.054.281,63	227.887.691.581,83	490.853.132.945,09

PAGINA BIANCA

**Classificazione delle attività e passività
per i Ministeri che le hanno in gestione**

ATTIVITA' E PASSIVITA' DEL PATRIMONIO DELLO STATO CLASSIFICATE

P R O G R A M M E S S O I V O	MINISTERI	ATTIVITA'			
		CONSISTENZA AL 31 DICEMBRE 2002	VARIAZIONI AVVENUTE DURANTE L'ESERCIZIO 2003		CONSISTENZA AL 31 DICEMBRE 2003
			IN AUMENTO	IN DIMINUZIONE	
1	ECONOMIA E FINANZE	421.140.959.325,55	3.854.982.850.801,35	3.840.858.996.693,51	435.264.813.433,39
2	ATTIVITA' PRODUTTIVE	220.008.618,56	37.638.623,34	253.687,82	257.393.554,08
3	LAVORO E POL. SOC.	70.754.058,33	19.234.780,15	8.860.419,44	81.128.419,04
4	GIUSTIZIA	1.128.925.618,16	97.294.635,74	84.146.823,93	1.142.073.429,97
5	AFFARI ESTERI	129.938.682,07	11.062.930,33	18.939.998,74	122.061.613,66
6	ISTR., UNIV. E RIC.	5.561.847.557,11	123.920.185,88	29.904.885,97	5.655.862.857,02
7	INTERNO	2.553.228.659,13	594.937.995,57	451.879.641,27	2.696.287.013,43
8	AMB. E TUT. DEL TERR	13.717.438,39	2.100.036,81	21.349,93	15.796.125,27
9	INFRAS. E TRASPORTI	4.625.853.215,73	330.436.179,15	66.947.449,10	4.889.341.945,78
10	COMUNICAZIONI	64.666.660,72	6.455.582,02	693.854,92	70.428.387,82
11	DIFESA	43.799.355.900,47	23.245.445.016,52	22.147.856.199,47	44.896.944.717,52
12	POL. AGR. E FORES.	1.240.262.380,70	56.530.681,96	17.284.866,25	1.279.508.196,41
13	BENI ED ATTIV. CULT.	11.558.998.359,77	1.833.412.712,72	846.583.599,74	12.545.827.472,75
14	SALUTE	237.584.147,06	8.352.345,10	3.962.517,11	241.973.975,05
		492.346.100.621,75	3.881.349.672.506,64	3.864.536.331.987,20	509.159.441.141,19
AUMENTO NELLA CONSISTENZA DELLE ATTIVITA'			16.813.340.519,44		
ECCEDEXENZA DELLE PASSIVITA' SULLE ATTIVITA' :					
AL 31° DICEMBRE 2002		1.253.092.850.333,19			
AL 31° DICEMBRE 2003					1.306.710.854.291,35
PEGGIORAMENTO PATRIMONIALE			53.618.003.958,16		
		1.745.438.950.954,94	70.431.344.477,60		1.815.870.295.432,54

SECONDO I VARI MINISTERI CHE LE HANNO IN GESTIONE

P R O G R A M M A T I V O	MINISTERI	PASSIVITA'			
		CONSISTENZA AL 31 DICEMBRE 2002	VARIAZIONI AVVENUTE DURANTE L'ESERCIZIO 2003		CONSISTENZA AL 31 DICEMBRE 2003
			IN AUMENTO	IN DIMINUZIONE	
1	ECONOMIA E FINANZE	1.725.072.054.169,42	2.796.024.114.989,32	2.729.581.665.652,14	1.791.514.503.506,60
2	ATTIVITA' PRODUTTIVE	646.551.311,02	46.723.018,14	74.178.319,36	619.096.009,80
3	LAVORO E POL. SOC.	2.150.704.522,72	1.239.275.428,72	512.338.270,28	2.877.641.681,16
4	GIUSTIZIA	477.793.462,48	116.024.938,97	27.465.765,85	566.352.635,60
5	AFFARI ESTERI	304.100.765,85	48.659.713,64	42.775.278,64	309.985.200,85
6	ISTR., UNIV. E RIC.	1.895.387.062,97	810.793.641,30	175.164.876,78	2.531.015.827,49
7	INTERNO	7.346.441.897,36	2.072.775.451,64	19.026.599,57	9.400.190.749,43
8	AMB. E TUT. DEL TERR	746.384.794,08	109.942.817,98	107.577.588,71	748.750.023,35
9	INFRASTR. E TRASPORTI	2.060.938.227,69	811.696.486,26	406.192.124,95	2.466.442.589,00
10	COMUNICAZIONI	6.775.015,13	1.678.777,26	935.450,73	7.518.341,66
11	DIFESA	1.505.935.173,96	263.190.416,00	223.396.436,16	1.545.729.153,80
12	POL. AGR. E FORES.	2.209.825.113,93	232.371.496,81	269.815.579,62	2.172.381.031,12
13	BENI ED ATTIV. CULT.	873.612.665,79	132.029.134,28	64.385.351,33	941.256.448,74
14	SALUTE	142.446.772,54	48.882.250,13	21.896.788,73	169.432.233,94
		1.745.438.950.954,94	2.801.958.158.560,45	2.731.526.814.082,85	1.815.870.295.432,54
AUMENTO NELLA CONSISTENZA DELLE PASSIVITA'			70.431.344.477,60		
		1.745.438.950.954,94	70.431.344.477,60		1.815.870.295.432,54

**PROSPETTO SINTETICO DELLE VARIAZIONI VERIFICATE NELLE
ATTIVITA'**

CLASSIFICATE IN CORRISPONDENZA AI VARI MINISTERI

MINISTERI	AUMENTI				Totale
	Per accertamenti di bilancio (Entrata)	Per compensazioni e trasformazioni		Effettivi	
		Derivanti da spese di competenza	Verificatisi negli elementi del Patrimonio		
MIN. DELL'ECONOMIA E FINANZE	657.037.149.600,53	9.418.253.496,91	3.125.835.201.922,13	62.692.245.781,78	3.854.982.850.801,35
* MIN. DELLE ATTIV. PRODUTTIVE		432.673,53	0,00	37.205.949,81	37.638.623,34
MIN. DEL LAVORO E POL. SOC.		1.492.056,67	3.187.693,92	14.555.029,56	19.234.780,15
MIN. DELLA GIUSTIZIA		15.554.695,26	0,00	81.739.940,48	97.294.635,74
MIN. DEGLI AFFARI ESTERI		2.864.923,48	0,00	8.198.006,85	11.062.930,33
MIN. DELL'ISTR., UNIV. E RIC.		91.804.099,72	0,00	32.116.086,16	123.920.185,88
MIN. DELL'INTERNO		84.752.964,59	202.275,41	509.982.755,57	594.937.995,57
MIN. DELL'AMB. E TUT.DEL TERR.		138.000,87	0,00	1.962.035,94	2.100.036,81
MIN. DELLE INFRASTR. E TRASPORTI		121.296.007,25	0,00	209.140.171,90	330.436.179,15
MIN. DELLE COMUNICAZIONI		1.439.199,98	0,00	5.016.382,04	6.455.582,02
MIN. DELLA DIFESA		965.805.581,95	60.620.291,94	22.219.019.142,63	23.245.445.016,52
MIN. POL. AGRIC. E FORES.		10.865.425,83	0,00	45.665.256,13	56.530.681,96
MIN. BENI ED ATTIV. CULTURALI		16.162.278,48	3.561,30	1.817.246.872,94	1.833.412.712,72
MIN. DELLA SALUTE		2.580.646,32	0,00	5.771.698,78	8.352.345,10
TOTALE	657.037.149.600,53	10.733.442.050,94	3.125.899.215.744,70	87.679.865.110,57	3.881.349.672.506,64

**PROSPETTO SINTETICO DELLE VARIAZIONI VERIFICATESI NELLE
ATTIVITA'**

CLASSIFICATE IN CORRISPONDENZA AI VARI MINISTERI

MINISTERI	DIMINUZIONI				Totale
	Per accertamenti di bilancio (Spesa)	Per compensazioni e trasformazioni		Effettive	
		Che hanno dato luogo ad entrate di competenza	Verificatesi negli elementi del Patrimonio		
MIN. DELL'ECONOMIA E FINANZE	629.598.350.440,66	18.550.158.393,55	3.155.888.841.189,08	36.821.646.670,22	3.840.858.996.693,51
MIN. DELLE ATTIV. PRODUTTIVE		113,76	0,00	253.574,06	253.687,82
MIN. DEL LAVORO E POL. SOC.		0,00	0,00	8.860.419,44	8.860.419,44
MIN. DELLA GIUSTIZIA		72.923,37	0,00	84.073.900,56	84.146.823,93
MIN. DEGLI AFFARI ESTERI		4.050,00	0,00	18.935.948,74	18.939.998,74
MIN. DELL'ISTR., UNIV. E RIC.		0,00	0,00	29.904.885,97	29.904.885,97
MIN. DELL'INTERNO		11.525.569,73	699,47	440.353.372,07	451.879.641,27
MIN. DELL'AMB. E TUT.DEL TERR.		0,00	0,00	21.349,93	21.349,93
MIN. DELLE INFRAS. E TRASPORTI		5.284.996,87	30.926.338,67	30.736.113,56	66.947.449,10
MIN. DELLE COMUNICAZIONI		0,00	0,00	693.854,92	693.854,92
MIN. DELLA DIFESA		97.541.936,67	60.620.291,94	21.989.693.970,86	22.147.856.199,47
MIN. POL. AGRIC. E FORES.		3.200.026,70	0,00	14.084.839,55	17.284.866,25
MIN. BENI ED ATTIV. CULTURALI		0,00	0,00	846.583.599,74	846.583.599,74
MIN. DELLA SALUTE		0,00	0,00	3.962.517,11	3.962.517,11
TOTALE	629.598.350.440,66	18.667.788.010,65	3.155.980.388.519,16	60.289.805.016,73	3.864.536.331.987,20

PROSPETTO SINTETICO DELLE VARIAZIONI VERIFICATE SINE NELLE
PASSIVITA'

CLASSIFICATE IN CORRISPONDENZA AI VARI MINISTERI

MINISTERI	AUMENTI				Totale
	Per accertamenti di bilancio (Spesa)	Per compensazioni e trasformazioni		Effettivi	
		Che hanno dato luogo ad entrate di competenza	Verificatisi negli elementi del Patrimonio		
MIN. DELL'ECONOMIA E FINANZE	52.824.446.478,24	237.530.300.074,91	2.445.605.964.777,13	60.063.403.659,04	2.796.024.114.989,32
MIN. DELLE ATTIV. PRODUTTIVE		0,00	46.723.018,14	0,00	46.723.018,14
MIN. DEL LAVORO E POL. SOC.		0,00	1.239.275.428,72	0,00	1.239.275.428,72
MIN. DELLA GIUSTIZIA		0,00	116.024.938,97	0,00	116.024.938,97
MIN. DEGLI AFFARI ESTERI		0,00	48.659.713,64	0,00	48.659.713,64
MIN. DELL'ISTR., UNIV. E RIC.		0,00	810.793.641,30	0,00	810.793.641,30
MIN. DELL'INTERNO		0,00	2.072.775.451,64	0,00	2.072.775.451,64
MIN. DELL'AMB. E TUT.DEL TERR.		0,00	109.942.817,98	0,00	109.942.817,98
MIN. DELLE INFRAS. E TRASPORTI		0,00	811.696.486,26	0,00	811.696.486,26
MIN. DELLE COMUNICAZIONI		0,00	1.678.777,26	0,00	1.678.777,26
MIN. DELLA DIFESA		0,00	263.190.416,00	0,00	263.190.416,00
MIN. POL. AGRIC. E FORES.		0,00	232.371.496,81	0,00	232.371.496,81
MIN. BENI ED ATTIV. CULTURALI		0,00	432.029.133,25	1,03	132.029.134,28
MIN. DELLA SALUTE		0,00	48.882.250,13	0,00	48.882.250,13
TOTALE	52.824.446.478,24	237.530.300.074,91	2.451.540.008.347,23	60.063.403.660,07	2.801.958.158.560,45

PROSPETTO SINTETICO DELLE VARIAZIONI VERIFICATE SI NELLE
PASSIVITA'

CLASSIFICATE IN CORRISPONDENZA AI VARI MINISTERI

MINISTERI	DIMINUIZIONI			Totale
	Per compensazioni e trasformazioni		Effettive	
	Derivanti da spese di competenza	Verificatesi negli elementi del Patrimonio		
MINISTERO DELL'ECONOMIA E DELLE FINANZE	226.449.391.058,92	2.481.425.382.710,57	21.706.891.882,65	2.729.581.665.652,14
MINISTERO DELLE ATTIVITA' PRODUTTIVE	25.891.197,41	0,00	48.287.121,95	74.178.319,36
MINISTERO DEL LAVORO E DELLE POLITICHE SOCIALI	372.580.161,91	0,00	139.758.108,37	512.338.270,28
MINISTERO DELLA GIUSTIZIA	9.647.524,09	0,00	17.818.241,76	27.465.765,85
MINISTERO DEGLI AFFARI ESTERI	33.789.950,87	0,00	8.985.327,77	42.775.278,64
MINISTERO DELL'ISTRUZIONE, DELL'UNIVERSITA' E DELLA RICERCA	172.686.429,70	0,00	2.478.447,08	175.164.876,78
MINISTERO DELL'INTERNO	16.502.602,67	0,00	2.523.996,90	19.026.599,57
MINISTERO DELL'AMBIENTE E DELLA TUTELA DEL TERRITORIO	66.341.795,55	0,00	41.235.793,16	107.577.588,71
MINISTERO DELLE INFRASTRUTTURE E DEI TRASPORTI	125.199.254,83	195.777.691,30	85.215.178,82	406.192.124,95
MINISTERO DELLE COMUNICAZIONI	935.450,73	0,00	0,00	935.450,73
MINISTERO DELLA DIFESA	168.765.255,43	0,00	54.631.180,73	223.396.436,16
MINISTERO DELLE POLITICHE AGRICOLE E FORESTALI	251.825.763,89	20.719,82	17.969.095,91	269.815.579,62
MINISTERO PER I BENI E LE ATTIVITA' CULTURALI	25.713.085,84	0,00	38.672.265,49	64.385.351,33
MINISTERO DELLA SALUTE	18.302.845,27	0,00	3.593.943,46	21.896.788,73
TOTALE	227.737.572.377,11	2.481.621.181.121,69	22.168.060.584,05	2.731.526.814.082,85

PROSPETTO ANALITICO DELLE VARIAZIONI VERIFICATE NELLE
ATTIVITA'

CLASSIFICATE IN CORRISPONDENZA AI VARI MINISTERI

MINISTERI	AUMENTI					
	PER COMPENSAZIONI E TRASFORMAZIONI DERIVANTI DA SPESE DI COMPETENZA			EFFETTIVI		
	Titolo I	Titolo II	Titolo III	Derivanti da spese imputate ai residui	Per prodotti di industrie	Per sopravvenienze, rettificazioni, rivalutazioni ed altre cause
	PUNTI DI CONCORDANZA COL BILANCIO					
MIN. DELL'ECONOMIA E FINANZE	27.105.058,26	4.281.138.113,65	5.110.013.325,00	28.951.020,89	2.387,08	62.663.292.373,81
MIN. DELLE ATTIV. PRODUTTIVE	90.967,67	341.705,86	0,00	619.190,63	0,00	36.586.759,18
MIN. DEL LAVORO E POL. SOC.	164.217,20	1.327.839,47	0,00	3.599.131,75	1,06	10.955.896,75
MIN. DELLA GIUSTIZIA	1.671.042,07	13.883.653,19	0,00	9.661.906,65	132.276,43	71.945.757,40
MIN. DEGLI AFFARI ESTERI	1.440.557,93	1.424.365,55	0,00	831.879,19	0,00	7.366.127,66
MIN. DELL'ISTR., UNIV. E RIC.	824.331,43	90.979.768,29	0,00	831.987,63	7.353,16	31.276.745,37
MIN. DELL'INTERNO	52.360.748,75	32.392.215,84	0,00	111.457.059,84	8.019.731,38	390.505.964,35
MIN. DELL'AMB. E TUT. DEL TERR.	30.632,37	107.368,50	0,00	1.496.616,27	0,00	465.419,67
MIN. DELLE INFRASTR. E TRASPORTI	107.022.530,56	14.273.476,69	0,00	161.832.772,23	5.147,66	47.302.252,01
MIN. DELLE COMUNICAZIONI	402.618,97	1.036.581,01	0,00	4.641.080,41	0,01	375.301,62
MIN. DELLA DIFESA	865.818.433,10	99.987.148,85	0,00	987.205.195,01	222.084.606,25	21.009.729.341,37
MIN. POL. AGRIC. E FORES.	983.402,79	9.882.023,04	0,00	6.633.282,97	78.330,61	38.953.642,55
MIN. BENI ED ATTIV. CULTURALI	4.687.929,00	11.474.349,48	0,00	11.459.729,97	2,10	1.805.787.140,87
MIN. DELLA SALUTE	1.726.793,07	853.853,25	0,00	2.272.177,37	2,05	3.499.519,36
TOTALE	1.064.329.263,17	4.559.099.462,67	5.110.013.325,00	1.331.493.030,81	230.329.837,79	86.118.042.241,97
		10.733.442.050,84				87.679.865.110,57

PROSPETTO ANALITICO DELLE VARIAZIONI VERIFICATE NELLE
ATTIVITA'

CLASSIFICATE IN CORRISPONDENZA AI VARI MINISTERI

MINISTERI	DIMINUZIONI				EFFETTIVE		
	PER COMPENSAZIONI E TRASFORMAZIONI CHE HANNO DATO LUOGO AD ENTRATE DI COMPETENZA				Che hanno dato luogo ad entrate imputate ai residui	Per impiego di dotazioni	Per insussistenze, rettificazioni, svalutazioni, cessioni gratuite, autorizzate ed altre cause
	Titolo I	Titolo II	Titolo III	Titolo IV			
	PUNTI DI CONCORDANZA COL BILANCIO				CONTO GENERALE DELLE RENDITE E DELLE SPESE		
MIN. DELL'ECONOMIA E FINANZE	0,00	1.852.256.737,61	16.697.901.655,94	0,00	2.121.394,91	1.449.674.314,43	35.369.850.960,88
MIN. DELLE ATTIV. PRODUTTIVE	0,00	113,76	0,00	0,00	0,00	0,00	253.574,06
MIN. DEL LAVORO E POL. SOC.	0,00	0,00	0,00	0,00	500,00	272,21	8.859.647,23
MIN. DELLA GIUSTIZIA	0,00	72.923,37	0,00	0,00	3.090,58	247,70	84.070.562,28
MIN. DEGLI AFFARI ESTERI	0,00	4.050,00	0,00	0,00	0,00	0,00	18.935.948,74
MIN. DELL'ISTR., UNIV. E RIC.	0,00	0,00	0,00	0,00	0,00	3,16	29.904.882,81
MIN. DELL'INTERNO	0,00	11.525.569,73	0,00	0,00	25.942.067,79	21.683.647,62	392.727.656,76
MIN. DELL'AMB. E TUT. DEL TERR.	0,00	0,00	0,00	0,00	0,00	0,00	21.349,93
MIN. DELLE INFRASTR. E TRASPORTI	0,00	5.284.996,87	0,00	0,00	0,00	118.887,75	30.617.225,81
MIN. DELLE COMUNICAZIONI	0,00	0,00	0,00	0,00	0,00	0,01	693.854,91
MIN. DELLA DIFESA	0,00	97.541.936,67	0,00	0,00	17.383.514,72	187.093.753,98	21.785.216.702,16
MIN. POL. AGRIC. E FORES.	0,00	3.144.450,98	55.575,72	0,00	0,00	85.417,98	13.999.421,57
MIN. BENI ED ATTIV. CULTURALI	0,00	0,00	0,00	0,00	0,00	2,10	846.583.597,64
MIN. DELLA SALUTE	0,00	0,00	0,00	0,00	0,00	58.381,41	3.904.135,70
TOTALE	0,00	1.969.830.778,99	16.697.957.231,66	0,00	45.450.568,00	1.658.714.929,25	58.585.639.520,48
			18.667.788.010,65			60.289.805.016,73	

PROSPETTO ANALITICO DELLE VARIAZIONI VERIFICATE NELLE

PASSIVITA'

CLASSIFICATE IN CORRISPONDENZA AI VARI MINISTERI

	AUMENTI						
	PER COMPENSAZIONI E TRASFORMAZIONI CHE HANNO DATO LUOGO AD ENTRATE DI COMPETENZA				EFFETTIVI		
	Titolo I	Titolo II	Titolo III	Titolo IV	Che hanno dato luogo ad entrate imputate ai residui	Per differenze derivanti da emissione di titoli	Per rettificazioni, più esatti accertamenti e sopravvenienze passive varie
MINISTERI							
	PUNTI DI CONCORDANZA COL BILANCIO						
MIN. DELL'ECONOMIA E FINANZE	0,00	0,00	0,00	237.530.300.074,91	0,00	761.113.362,47	59.302.290.296,57
MIN. DELLE ATTIV. PRODUTTIVE	0,00	0,00	0,00	0,00	0,00	0,00	0,00
MIN. DEL LAVORO E POL. SOC.	0,00	0,00	0,00	0,00	0,00	0,00	0,00
MIN. DELLA GIUSTIZIA	0,00	0,00	0,00	0,00	0,00	0,00	0,00
MIN. DEGLI AFFARI ESTERI	0,00	0,00	0,00	0,00	0,00	0,00	0,00
MIN. DELL'ISTR., UNIV. E RIC.	0,00	0,00	0,00	0,00	0,00	0,00	0,00
MIN. DELL'INTERNO	0,00	0,00	0,00	0,00	0,00	0,00	0,00
MIN. DELL'AMB. E TUT. DEL TERR.	0,00	0,00	0,00	0,00	0,00	0,00	0,00
MIN. DELLE INFRASTR. E TRASPORTI	0,00	0,00	0,00	0,00	0,00	0,00	0,00
MIN. DELLE COMUNICAZIONI	0,00	0,00	0,00	0,00	0,00	0,00	0,00
MIN. DELLA DIFESA	0,00	0,00	0,00	0,00	0,00	0,00	0,00
MIN. POL. AGRIC. E FORES.	0,00	0,00	0,00	0,00	0,00	0,00	0,00
MIN. BENI ED ATTIV. CULTURALI	0,00	0,00	0,00	0,00	0,00	0,00	1,03
MIN. DELLA SALUTE	0,00	0,00	0,00	0,00	0,00	0,00	0,00
TOTALE	0,00	0,00	0,00	237.530.300.074,91	0,00	761.113.362,47	59.302.290.297,60
				237.530.300.074,91		60.063.403.660,07	

PROSPETTO ANALITICO DELLE VARIAZIONI VERIFICATE NELE
PASSIVITA'

CLASSIFICATE IN CORRISPONDENZA AI VARI MINISTERI

MINISTERI	DIMINUZIONI					
	PER COMPENSAZIONI E TRASFORMAZIONI DERIVANTI DA SPESE DI COMPETENZA			EFFETTIVE		
	Titolo I	Titolo II	Titolo III	Derivanti da spese imputate ai residui	Per utili derivanti da estinzioni di passività	Per rettificazioni, piu' esatti accertamenti e cessazioni di passività varie
	PUNTI DI CONCORDANZA COL BILANCIO					
MIN. DELL'ECONOMIA E FINANZE	7.16.812.769,50	62.652.044,63	225.669.926.244,79	0,00	3.066.618.171,94	18.640.273.710,71
MIN. DELLE ATTIV. PRODUTTIVE	4.980.518,52	20.910.678,89	0,00	0,00	0,00	48.287.121,95
MIN. DEL LAVORO E POL. SOC.	372.580.161,91	0,00	0,00	0,00	0,00	139.758.108,37
MIN. DELLA GIUSTIZIA	8.994.023,09	653.501,00	0,00	0,00	0,00	17.818.241,76
MIN. DEGLI AFFARI ESTERI	33.789.950,87	0,00	0,00	0,00	0,00	8.985.327,77
MIN. DELL'ISTR., UNIV. E RIC.	82.686.429,70	90.000.000,00	0,00	0,00	0,00	2.478.447,08
MIN. DELL'INTERNO	13.349.966,90	3.152.635,77	0,00	0,00	0,00	2.523.996,90
MIN. DELL'AMB. E TUTDEL TERR.	10.813.749,22	55.528.046,33	0,00	0,00	0,00	41.235.793,16
MIN. DELLE INFRAS. E TRASPORTI	66.159.198,16	59.040.056,67	0,00	0,00	0,00	85.215.178,82
MIN. DELLE COMUNICAZIONI	935.450,73	0,00	0,00	0,00	0,00	0,00
MIN. DELLA DIFESA	166.965.414,09	1.799.841,34	0,00	0,00	0,00	54.631.180,73
MIN. POL. AGRIC. E FORES.	6.617.778,64	245.207.985,25	0,00	0,00	0,00	17.969.095,91
MIN. BENI ED ATTIV. CULTURALI	8.339.067,21	3.184.052,63	14.189.966,00	0,00	0,00	38.672.265,49
MIN. DELLA SALUTE	18.302.845,27	0,00	0,00	0,00	0,00	3.593.943,46
TOTALE	1.511.327.323,81	542.128.842,51	225.684.116.210,79	0,00	3.066.618.171,94	19.101.442.412,11
						227.737.572.377,11
						22.168.060.584,05

**PROSPETTO SINTETICO DELLE VARIAZIONI VERIFICATE SI NELLE
ATTIVITA' FINANZIARIE**

MINISTERO DELL'ECONOMIA E DELLE FINANZE

Classificazioni delle attività	AUMENTI				Totale
	Per accertamenti di bilancio (Entrata)	Per compensazioni e trasformazioni		Effettivi	
		Derivanti da spese di competenza	Verificatisi negli elementi del Patrimonio		
BIGLIETTI, MONETE E DEPOSITI					
Biglietti, monete e depositi	615.497.081.541,07		2.777.416.664.993,81	0,00	3.392.913.746.534,88
AZIONI ED ALTRE PARTECIPAZIONI, ESCLUSE LE QUOTE DEI FONDI COMUNI DI INVESTIMENTO					
Azioni quotate, escluse le quote dei fondi di investimento		0,00	0,00	18.263.634.064,33	18.263.634.064,33
Azioni non quotate, escluse le quote dei fondi comuni di investimento		3.933.835.773,17	1.549.370,70	13.309.720.909,75	17.245.106.053,62
Altre partecipazioni		271.678.782,89	43.898.836,42	67.980.634,04	383.558.253,35
CREDITI					
Crediti	41.540.068.059,46		346.958.431.748,31	0,00	388.498.499.807,77
ANTICIPAZIONI ATTIVE					
Anticipazioni attive		70.274.054,70	1.239.756.322,34	30.163.619.382,58	31.473.649.759,62
ALTRI CONTI ATTIVI					
Altri conti attivi		5.110.013.325,00	84.334.259,83	27.418.170,89	5.221.765.755,72
TOTALE COMPLESSIVO	657.037.149.600,53	9.385.801.935,76	3.125.744.635.531,41	61.832.373.161,59	3.853.999.960.229,29

**PROSPETTO SINTETICO DELLE VARIAZIONI VERIFICATE NELLE
ATTIVITA' NON FINANZIARIE PRODOTTE**

MINISTERO DELL'ECONOMIA E DELLE FINANZE

Classificazioni delle attività'	AUMENTI				Totale
	Per accertamenti di bilancio (Entrata)	Per compensazioni e trasformazioni		Effettivi	
		Derivanti da spese di competenza	Verificatisi negli elementi del Patrimonio		
CAPITALE FISSO					
Beni materiali prodotti		32.435.970,59	79.802.615,82	777.129.590,87	889.368.177,28
Beni immateriali prodotti		100,22	0,00	14.028,57	14.128,79
SCORTE					
Materie prime e prodotti intermedi		15.490,34	0,00	4.324,24	19.814,58
TOTALE COMPLESSIVO	0,00	32.451.561,15	79.802.615,82	777.147.943,68	889.402.120,65

**PROSPETTO SINTETICO DELLE VARIAZIONI VERIFICATE SI NELLE
ATTIVITA' NON FINANZIARIE NON PRODOTTE**

MINISTERO DELL'ECONOMIA E DELLE FINANZE

Classificazioni delle attivita'	AUMENTI					Totale
	Per accertamenti di bilancio (Entrata)	Per compensazioni e trasformazioni		Effettivi	Totale	
		Derivanti da spese di competenza	Verificatisi negli elementi del Patrimonio			
BENI MATERIALI NON PRODOTTI						
Terreni		0,00	10.763.774,90	82.287.244,78	93.051.019,68	
Giacimenti		0,00	0,00	312.774,65	312.774,65	
Risorse biologiche non coltivate		0,00	0,00	124.657,08	124.657,08	
TOTALE COMPLESSIVO	0,00	0,00	10.763.774,90	82.724.676,51	93.488.451,41	

**PROSPETTO SINTETICO DELLE VARIAZIONI VERIFICATE SI NELLE
ATTIVITA' FINANZIARIE**

MINISTERO DELLE ATTIVITA' PRODUTTIVE

Classificazioni delle attività	AUMENTI				Totale
	Per accertamenti di bilancio (Entrata)	Per compensazioni e trasformazioni		Effettivi	
		Derivanti da spese di competenza	Verificatisi negli elementi del Patrimonio		
AZIONI ED ALTRE PARTECIPAZIONI, ESCLUSE LE QUOTE DEI FONDI COMUNI DI INVESTIMENTO Azioni non quotate, escluse le quote dei fondi comuni di investimento		0,00	0,00	36.580.721,68	36.580.721,68
ANTICIPAZIONI ATTIVE Anticipazioni attive		0,00	0,00	0,00	0,00
TOTALE COMPLESSIVO	0,00	0,00	0,00	36.580.721,68	36.580.721,68

**PROSPETTO SINTETICO DELLE VARIAZIONI VERIFICATE NELE
ATTIVITA' NON FINANZIARIE PRODOTTE**

MINISTERO DELLE ATTIVITA' PRODUTTIVE

Classificazioni delle attivita'	AUMENTI				Totale
	Per accertamenti di bilancio (Entrata)	Per compensazioni e trasformazioni	Effettivi		
		Derivanti da spese di competenza	Verificatisi negli elementi del Patrimonio		
CAPITALE FISSO					
Beni materiali prodotti		432.673,53	0,00	625.228,13	1.057.901,66
TOTALE COMPLESSIVO	0,00	432.673,53	0,00	625.228,13	1.057.901,66

**PROSPETTO SINTETICO DELLE VARIAZIONI VERIFICATE NELLE
ATTIVITA' NON FINANZIARIE PRODOTTE**

MINISTERO DEL LAVORO E DELLE POLITICHE SOCIALI

Classificazioni delle attività'	AUMENTI				Totale
	Per accertamenti di bilancio (Entrata)	Per compensazioni e trasformazioni		Effettivi	
		Derivanti da spese di competenza	Verificatisi negli elementi del Patrimonio		
CAPITALE FISSO					
Beni materiali prodotti		1.490.631,07	3.187.693,92	14.539.958,72	19.218.283,71
Beni immateriali prodotti		1.425,60	0,00	0,00	1.425,60
SCORTE					
Materie prime e prodotti intermedi		0,00	0,00	15.070,84	15.070,84
TOTALE COMPLESSIVO	0,00	1.492.056,67	3.187.693,92	14.555.029,56	19.234.780,15

**PROSPETTO SINTETICO DELLE VARIAZIONI VERIFICATE SI NELLE
ATTIVITA' NON FINANZIARIE PRODOTTE**

MINISTERO DELLA GIUSTIZIA

Classificazioni delle attivita'	AUMENTI				Totale
	Per accertamenti di bilancio (Entrata)	Per compensazioni e trasformazioni		Effettivi	
		Derivanti da spese di competenza	Verificatisi negli elementi del Patrimonio		
CAPITALE FISSO					
Beni materiali prodotti		15.554.695,26	0,00	81.739.010,86	97.293.706,12
Beni immateriali prodotti		0,00	0,00	929,62	929,62
TOTALE COMPLESSIVO	0,00	15.554.695,26	0,00	81.739.940,48	97.294.635,74

**PROSPETTO SINTETICO DELLE VARIAZIONI VERIFICATE SI NELLE
ATTIVITA' FINANZIARIE**

MINISTERO DEGLI AFFARI ESTERI

Classificazioni delle attivita'	AUMENTI				Totale
	Per accertamenti di bilancio (Entrata)	Per compensazioni e trasformazioni		Effettivi	
		Derivanti da spese di competenza	Verificatisi negli elementi del Patrimonio		
AZIONI ED ALTRE PARTECIPAZIONI, ESCLUSE LE QUOTE DEI FONDI COMUNI DI INVESTIMENTO					
Altre partecipazioni		0,00	0,00	33.860,22	33.860,22
TOTALE COMPLESSIVO	0,00	0,00	0,00	33.860,22	33.860,22

**PROSPETTO SINTETICO DELLE VARIAZIONI VERIFICATE SI NELLE
ATTIVITA' NON FINANZIARIE PRODOTTE**

MINISTERO DEGLI AFFARI ESTERI

Classificazioni delle attivita'	AUMENTI				Totale
	Per accertamenti di bilancio (Entrata)	Per compensazioni e trasformazioni		Effettivi	
		Derivanti da spese di competenza	Verificatisi negli elementi del Patrimonio		
CAPITALE FISSO					
Beni materiali prodotti		2.835.763,48	0,00	8.056.104,57	10.891.868,05
OGGETTI DI VALORE					
Oggetti di valore		29.160,00	0,00	108.042,06	137.202,06
TOTALE COMPLESSIVO	0,00	2.864.923,48	0,00	8.164.146,63	11.029.070,11

**PROSPETTO SINTETICO DELLE VARIAZIONI VERIFICATE SI NELLE
ATTIVITA' FINANZIARIE**

MINISTERO DELL'ISTRUZIONE, DELL'UNIVERSITA' E DELLA RICERCA

Classificazioni delle attivita'	AUMENTI				Totale
	Per accertamenti di bilancio (Entrata)	Per compensazioni e trasformazioni		Effettivi	
		Derivanti da spese di competenza	Verificatisi negli elementi del Patrimonio		
AZIONI ED ALTRE PARTECIPAZIONI, ESCLUSE LE QUOTE DEI FONDI COMUNI DI INVESTIMENTO					
Altre partecipazioni		0,00	0,00	0,00	0,00
ANTICIPAZIONI ATTIVE					
Anticipazioni attive		90.000.000,00	0,00	21.522.444,02	111.522.444,02
TOTALE COMPLESSIVO	0,00	90.000.000,00	0,00	21.522.444,02	111.522.444,02

**PROSPETTO SINTETICO DELLE VARIAZIONI VERIFICATE NELLE
ATTIVITA' NON FINANZIARIE PRODOTTE**
MINISTERO DELL'ISTRUZIONE, DELL'UNIVERSITA' E DELLA RICERCA

Classificazioni delle attivita'	AUMENTI				Totale
	Per accertamenti di bilancio (Entrata)	Per compensazioni e trasformazioni		Effettivi	
		Derivanti da spese di competenza	Verificatisi negli elementi del Patrimonio		
CAPITALE FISSO					
Beni materiali prodotti		1.799.458,56	0,00	10.329.968,69	12.129.427,25
Beni immateriali prodotti		0,00	0,00	11.620,31	11.620,31
SCORTE					
Materie prime e prodotti intermedi		4.641,16	0,00	0,00	4.641,16
OGGETTI DI VALORE					
Oggetti di valore		0,00	0,00	1.807,60	1.807,60
Oggetti d'arte		0,00	0,00	250.245,54	250.245,54
TOTALE COMPLESSIVO	0,00	1.804.099,72	0,00	10.593.642,14	12.397.741,86

**PROSPETTO SINTETICO DELLE VARIAZIONI VERIFICATE SI NELLE
ATTIVITA' FINANZIARIE**

MINISTERO DELL'INTERNO

Classificazioni delle attivita'	AUMENTI				Totale
	Per accertamenti di bilancio (Entrata)	Per compensazioni e trasformazioni		Effettivi	
		Derivanti da spese di competenza	Verificatisi negli elementi del Patrimonio		
ANTICIPAZIONI ATTIVE					
Anticipazioni attive		40.079.338,48	0,00	213.845,20	40.293.183,68
TOTALE COMPLESSIVO	0,00	40.079.338,48	0,00	213.845,20	40.293.183,68

**PROSPETTO SINTETICO DELLE VARIAZIONI VERIFICATE SI NELLE
ATTIVITA' NON FINANZIARIE PRODOTTE**

MINISTERO DELL'INTERNO

Classificazioni delle attivita'	AUMENTI				Totale
	Per accertamenti di bilancio (Entrata)	Per compensazioni e trasformazioni		Effettivi	
		Derivanti da spese di competenza	Verificatisi negli elementi del Patrimonio		
CAPITALE FISSO					
Beni materiali prodotti		44.663.624,01	202.275,41	509.496.483,21	554.362.382,63
Beni immateriali prodotti		0,00	0,00	1.413,94	1.413,94
SCORTE					
Materie prime e prodotti intermedi		8.377,10	0,00	267.599,12	275.976,22
OGGETTI DI VALORE					
Oggetti di valore		1.625,00	0,00	3.414,10	5.039,10
TOTALE COMPLESSIVO	0,00	44.673.626,11	202.275,41	509.768.910,37	554.644.811,89

**PROSPETTO SINTETICO DELLE VARIAZIONI VERIFICATE SI NELLE
ATTIVITA' NON FINANZIARIE PRODOTTE**

MINISTERO DELL'AMBIENTE E DELLA TUTELA DEL TERRITORIO

Classificazioni delle attivita'	AUMENTI				Totale
	Per accertamenti di bilancio (Entrata)	Per compensazioni e trasformazioni		Effettivi	
		Derivanti da spese di competenza	Verificatisi negli elementi del Patrimonio		
CAPITALE FISSO					
Beni materiali prodotti		138.000,87	0,00	1.962.035,94	2.100.036,81
TOTALE COMPLESSIVO	0,00	138.000,87	0,00	1.962.035,94	2.100.036,81

**PROSPETTO SINTETICO DELLE VARIAZIONI VERIFICATE SI NELLE
ATTIVITA' FINANZIARIE**

MINISTERO DELLE INFRASTRUTTURE E DEI TRASPORTI

Classificazioni delle attivita'	AUMENTI				Totale
	Per accertamenti di bilancio (Entrata)	Per compensazioni e trasformazioni		Effettivi	
		Derivanti da spese di competenza	Verificatisi negli elementi del Patrimonio		
AZIONI ED ALTRE PARTECIPAZIONI, ESCLUSE LE QUOTE DEI FONDI COMUNI DI INVESTIMENTO					
Altre partecipazioni		0,00	0,00	0,00	0,00
ANTICIPAZIONI ATTIVE					
Anticipazioni attive		106.545.114,87	0,00	1.971.873,96	108.516.988,83
TOTALE COMPLESSIVO	0,00	106.545.114,87	0,00	1.971.873,96	108.516.988,83

**PROSPETTO SINTETICO DELLE VARIAZIONI VERIFICATE NELE
ATTIVITA' NON FINANZIARIE PRODOTTE**

MINISTERO DELLE INFRASTRUTTURE E DEI TRASPORTI

Classificazioni delle attività	AUMENTI				Totale
	Per accertamenti di bilancio (Entrata)	Per compensazioni e trasformazioni		Effettivi	
		Derivanti da spese di competenza	Verificatisi negli elementi del Patrimonio		
CAPITALE FISSO					
Beni materiali prodotti		14.737.347,92	0,00	206.942.318,27	221.679.666,19
Beni immateriali prodotti		600,00	0,00	1.291,16	1.891,16
SCORTE					
Materie prime e prodotti intermedi		12.944,46	0,00	224.688,51	237.632,97
TOTALE COMPLESSIVO	0,00	14.750.892,38	0,00	207.168.297,94	221.919.190,32

**PROSPETTO SINTETICO DELLE VARIAZIONI VERIFICATE SI NELLE
ATTIVITA' NON FINANZIARIE PRODOTTE**

MINISTERO DELLE COMUNICAZIONI

Classificazioni delle attivita'	AUMENTI				Totale
	Per accertamenti di bilancio (Entrate)	Per compensazioni e trasformazioni		Effettivi	
		Derivanti da spese di competenza	Verificatisi negli elementi del Patrimonio		
CAPITALE FISSO					
Beni materiali prodotti		1.439.199,98	0,00	5.016.382,04	6.455.582,02
TOTALE COMPLESSIVO	0,00	1.439.199,98	0,00	5.016.382,04	6.455.582,02

**PROSPETTO SINTETICO DELLE VARIAZIONI VERIFICATE SI NELLE
ATTIVITA' FINANZIARIE**

MINISTERO DELLA DIFESA

Classificazioni delle attivita'	AUMENTI				Totale
	Per accertamenti di bilancio (Entrata)	Per compensazioni e trasformazioni		Effettivi	
		Derivanti da spese di competenza	Verificatisi negli elementi del Patrimonio		
ANTICIPAZIONI ATTIVE					
Anticipazioni attive		61.729.000,00	9.083.767,26	469.554,94	71.282.322,20
TOTALE COMPLESSIVO	0,00	61.729.000,00	9.083.767,26	469.554,94	71.282.322,20

**PROSPETTO SINTETICO DELLE VARIAZIONI VERIFICATE NELLE
ATTIVITA' NON FINANZIARIE PRODOTTE**

MINISTERO DELLA DIFESA

Classificazioni delle attivita'	AUMENTI				Totale
	Per accertamenti di bilancio (Entrata)	Per compensazioni e trasformazioni		Effettivi	
		Derivanti da spese di competenza	Verificatisi negli elementi del Patrimonio		
CAPITALE FISSO					
Beni materiali prodotti		904.076.581,95	51.536.524,68	22.218.549.587,69	23.174.162.694,32
TOTALE COMPLESSIVO	0,00	904.076.581,95	51.536.524,68	22.218.549.587,69	23.174.162.694,32

**PROSPETTO SINTETICO DELLE VARIAZIONI VERIFICATE SINE NELLE
ATTIVITA' FINANZIARIE**

MINISTERO DELLE POLITICHE AGRICOLE E FORESTALI

Classificazioni delle attività	AUMENTI				Totale
	Per accertamenti di bilancio (Entrate)	Per compensazioni e trasformazioni		Effettivi	
		Derivanti da spese di competenza	Verificatisi negli elementi del Patrimonio		
AZIONI ED ALTRE PARTECIPAZIONI, ESCLUSE LE QUOTE DEI FONDI COMUNI DI INVESTIMENTO					
Azioni non quotate, escluse le quote dei fondi comuni di investimento		0,00	0,00	2.114,37	2.114,37
Altre partecipazioni		5.164.569,00	0,00	21.484.878,00	26.649.447,00
ANTICIPAZIONI ATTIVE					
Anticipazioni attive		339.710,00	0,00	1.667.968,39	2.007.678,39
TOTALE COMPLESSIVO	0,00	5.504.279,00	0,00	23.154.960,76	28.659.239,76

**PROSPETTO SINTETICO DELLE VARIAZIONI VERIFICATE SI NELLE
ATTIVITA' NON FINANZIARIE PRODOTTE**

MINISTERO DELLE POLITICHE AGRICOLE E FORESTALI

Classificazioni delle attivita'	AUMENTI				Totale
	Per accertamenti di bilancio (Entrata)	Per compensazioni e trasformazioni		Effettivi	
		Derivanti da spese di competenza	Verificatisi negli elementi del Patrimonio		
CAPITALE FISSO					
Beni materiali prodotti		5.338.464,58	0,00	22.463.869,86	27.802.334,44
SCORTE					
Materie prime e prodotti intermedi		11.794,65	0,00	46.193,10	57.987,75
Prodotti finiti		10.887,60	0,00	232,41	11.120,01
TOTALE COMPLESSIVO	0,00	5.361.146,83	0,00	22.510.295,37	27.871.442,20

**PROSPETTO SINTETICO DELLE VARIAZIONI VERIFICATE SI NELLE
ATTIVITA' FINANZIARIE**

MINISTERO PER I BENI E LE ATTIVITA' CULTURALI

Classificazioni delle attivita'	AUMENTI				Totale
	Per accertamenti di bilancio (Entrata)	Per compensazioni e trasformazioni		Effettivi	
		Derivanti da spese di competenza	Verificatisi negli elementi del Patrimonio		
AZIONI ED ALTRE PARTECIPAZIONI, ESCLUSE LE QUOTE DEI FONDI COMUNI DI INVESTIMENTO <small>Azioni non quotate, escluse le quote dei fondi comuni di investimento</small>		0,00	0,00	838.206,30	838.206,30
TOTALE COMPLESSIVO	0,00	0,00	0,00	838.206,30	838.206,30

**PROSPETTO SINTETICO DELLE VARIAZIONI VERIFICATE SI NELLE
ATTIVITA' NON FINANZIARIE PRODOTTE**

MINISTERO PER I BENI E LE ATTIVITA' CULTURALI

Classificazioni delle attivita'	AUMENTI				Totale
	Per accertamenti di bilancio (Entrata)	Per compensazioni e trasformazioni		Effettivi	
		Derivanti da spese di competenza	Verificatisi negli elementi del Patrimonio		
CAPITALE FISSO					
Beni materiali prodotti		6.378.286,33	3.561,30	17.447.518,42	23.829.366,05
Beni immateriali prodotti		1.740,00	0,00	1.740,00	3.480,00
SCORTE					
Materie prime e prodotti intermedi		8.117,42	0,00	69.420,00	77.537,42
OGGETTI DI VALORE					
Oggetti d'arte		9.774.134,73	0,00	1.798.889.988,22	1.808.664.122,95
TOTALE COMPLESSIVO	0,00	16.162.278,48	3.561,30	1.816.408.666,64	1.832.574.506,42

**PROSPETTO SINTETICO DELLE VARIAZIONI VERIFICATE NELE
ATTIVITA' NON FINANZIARIE PRODOTTE**

MINISTERO DELLA SALUTE

Classificazioni delle attività	AUMENTI				Totale
	Per accertamenti di bilancio (Entrata)	Per compensazioni e trasformazioni		Effettivi	
		Derivanti da spese di competenza	Verificatisi negli elementi del Patrimonio		
CAPITALE FISSO					
Beni materiali prodotti		2.573.214,05	0,00	5.697.746,03	8.270.960,08
Beni immateriali prodotti		449,95	0,00	139,20	589,15
SCORTE					
Materie prime e prodotti intermedi		6.982,32	0,00	73.813,55	80.795,87
TOTALE COMPLESSIVO	0,00	2.580.646,32	0,00	5.771.698,78	8.352.345,10

**PROSPETTO SINTETICO DELLE VARIAZIONI VERIFICATE SINE NELLE
ATTIVITA' FINANZIARIE**

MINISTERO DELL'ECONOMIA E DELLE FINANZE

Classificazioni delle attività	DIMINUZIONI				Totale
	Per accertamenti di bilancio (Spesa)	Per compensazioni e trasformazioni		Effettive	
		Che hanno dato luogo ad entrate di competenza	Verificatesi negli elementi del Patrimonio		
BIGLIETTI, MONETE E DEPOSITI					
Biglietti, monete e depositi	629.598.350.440,66		2.763.315.396.094,22	0,00	3.392.913.746.534,88
AZIONI ED ALTRE PARTECIPAZIONI, ESCLUSE LE QUOTE DEI FONDI COMUNI DI INVESTIMENTO					
Azioni quotate, escluse le quote dei fondi di investimento		10.644.904.387,65	0,00	192.000,00	10.645.096.387,65
Azioni non quotate, escluse le quote dei fondi comuni di investimento		7.394.121.683,93	0,00	309.154.203,25	7.703.275.887,18
Altre partecipazioni		187.835.963,51	43.898.836,42	6.152.343.912,19	6.384.078.712,12
CREDITI					
Crediti	0,00		386.810.978.415,72	4.343.703.583,22	391.154.681.998,94
ANTICIPAZIONI ATTIVE					
Anticipazioni attive		277.040.699,31	1.325.596.054,03	23.846.895.231,58	25.449.531.984,92
ALTRI CONTI ATTIVI					
Altri conti attivi		0,00	4.329.895.006,64	1.488.452.089,95	5.818.347.096,59
TOTALE COMPLESSIVO	629.598.350.440,66	18.503.902.734,40	3.155.825.764.407,03	36.140.741.020,19	3.840.068.758.602,28

**PROSPETTO SINTETICO DELLE VARIAZIONI VERIFICATESI NELLE
ATTIVITA' NON FINANZIARIE PRODOTTE**

MINISTERO DELL'ECONOMIA E DELLE FINANZE

Classificazioni delle attività	DIMINUZIONI				Totale
	Per accertamenti di bilancio (Spesa)	Per compensazioni e trasformazioni		Effettive	
		Che hanno dato luogo ad entrate di competenza	Verificatesi negli elementi del Patrimonio		
CAPITALE FISSO					
Beni materiali prodotti		38.057.454,85	50.591.177,29	648.729.278,15	737.377.910,29
Beni immateriali prodotti		0,00	0,00	0,00	0,00
SCORTE					
Materie prime e prodotti intermedi		0,00	0,00	0,02	0,02
TOTALE COMPLESSIVO	0,00	38.057.454,85	50.591.177,29	648.729.278,17	737.377.910,31

**PROSPETTO SINTETICO DELLE VARIAZIONI VERIFICATESI NELLE
ATTIVITA' NON FINANZIARIE NON PRODOTTE**

MINISTERO DELL'ECONOMIA E DELLE FINANZE

Classificazioni delle attività	DIMINUZIONI				Totale
	Per accertamenti di bilancio (Spesa)	Per compensazioni e trasformazioni		Effettive	
		Che hanno dato luogo ad entrate di competenza	Verificatesi negli elementi del Patrimonio		
BENI MATERIALI NON PRODOTTI					
Terreni		8.135.825,70	12.485.604,76	30.305.529,98	50.926.960,44
Giacimenti		0,00	0,00	813.583,35	813.583,35
Risorse biologiche non coltivate		62.378,60	0,00	1.057.258,53	1.119.637,13
TOTALE COMPLESSIVO	0,00	8.198.204,30	12.485.604,76	32.176.371,86	52.860.180,92

**PROSPETTO SINTETICO DELLE VARIAZIONI VERIFICATE SI NELLE
ATTIVITA' FINANZIARIE**

MINISTERO DELLE ATTIVITA' PRODUTTIVE

Classificazioni delle attivita'	DIMINUZIONI				Totale
	Per accertamenti di bilancio (Spesa)	Per compensazioni e trasformazioni		Effettive	
		Che hanno dato luogo ad entrate di competenza	Verificatesi negli elementi del Patrimonio		
AZIONI ED ALTRE PARTECIPAZIONI, ESCLUSE LE QUOTE DEI FONDI COMUNI DI INVESTIMENTO Azioni non quotate, escluse le quote dei fondi comuni di investimento		0,00	0,00	0,00	0,00
ANTICIPAZIONI ATTIVE Anticipazioni attive		113,76	0,00	0,00	113,76
TOTALE COMPLESSIVO	0,00	113,76	0,00	0,00	113,76

**PROSPETTO SINTETICO DELLE VARIAZIONI VERIFICATE NELLE
ATTIVITA' NON FINANZIARIE PRODOTTE**

MINISTERO DELLE ATTIVITA' PRODUTTIVE

Classificazioni delle attivita'	DIMINUZIONI				Totale
	Per accertamenti di bilancio (Spesa)	Per compensazioni e trasformazioni		Effettive	
		Che hanno dato luogo ad entrate di competenza	Verificatesi negli elementi del Patrimonio		
CAPITALE FISSO					
Beni materiali prodotti		0,00	0,00	253.574,06	253.574,06
TOTALE COMPLESSIVO	0,00	0,00	0,00	253.574,06	253.574,06

**PROSPETTO SINTETICO DELLE VARIAZIONI VERIFICATE NELE
ATTIVITA' NON FINANZIARIE PRODOTTE**

MINISTERO DEL LAVORO E DELLE POLITICHE SOCIALI

Classificazioni delle attività	DIMINUZIONI				Totale
	Per accertamenti di bilancio (Spesa)	Per compensazioni e trasformazioni		Effettive	
		Che hanno dato luogo ad entrate di competenza	Verificatesi negli elementi del Patrimonio		
CAPITALE FISSO					
Beni materiali prodotti		0,00	0,00	8.860.419,44	8.860.419,44
Beni immateriali prodotti		0,00	0,00	0,00	0,00
SCORTE					
Materie prime e prodotti intermedi		0,00	0,00	0,00	0,00
TOTALE COMPLESSIVO	0,00	0,00	0,00	8.860.419,44	8.860.419,44

**PROSPETTO SINTETICO DELLE VARIAZIONI VERIFICATE NELLE
ATTIVITA' NON FINANZIARIE PRODOTTE**

MINISTERO DELLA GIUSTIZIA

Classificazioni delle attivita'	DIMINUZIONI				Totale
	Per accertamenti di bilancio (Spesa)	Per compensazioni e trasformazioni		Effettive	
		Che hanno dato luogo ad entrate di competenza	Verificatesi negli elementi del Patrimonio		
CAPITALE FISSO					
Beni materiali prodotti		72.923,37	0,00	84.073.900,56	84.146.823,93
Beni immateriali prodotti		0,00	0,00	0,00	0,00
TOTALE COMPLESSIVO	0,00	72.923,37	0,00	84.073.900,56	84.146.823,93

**PROSPETTO SINTETICO DELLE VARIAZIONI VERIFICATE SI NELLE
ATTIVITA' FINANZIARIE**

MINISTERO DEGLI AFFARI ESTERI

Classificazioni delle attività	DIMINUZIONI				Totale
	Per accertamenti di bilancio (Spesa)	Per compensazioni e trasformazioni		Effettive	
		Che hanno dato luogo ad entrate di competenza	Verificatesi negli elementi del Patrimonio		
AZIONI ED ALTRE PARTECIPAZIONI, ESCLUSE LE QUOTE DEI FONDI COMUNI DI INVESTIMENTO Altre partecipazioni		0,00	0,00	40.315,93	40.315,93
TOTALE COMPLESSIVO	0,00	0,00	0,00	40.315,93	40.315,93

**PROSPETTO SINTETICO DELLE VARIAZIONI VERIFICATE SI NELLE
ATTIVITA' NON FINANZIARIE PRODOTTE**

MINISTERO DEGLI AFFARI ESTERI

Classificazioni delle attivita'	DIMINUZIONI				Totale
	Per accertamenti di bilancio (Spesa)	Per compensazioni e trasformazioni		Effettive	
		Che hanno dato luogo ad entrate di competenza	Verificatesi negli elementi del Patrimonio		
CAPITALE FISSO					
Beni materiali prodotti		4.050,00	0,00	18.895.632,81	18.899.682,81
OGGETTI DI VALORE					
Oggetti di valore		0,00	0,00	0,00	0,00
TOTALE COMPLESSIVO	0,00	4.050,00	0,00	18.895.632,81	18.899.682,81

**PROSPETTO SINTETICO DELLE VARIAZIONI VERIFICATE SI NELLE
ATTIVITA' FINANZIARIE**

MINISTERO DELL'ISTRUZIONE, DELL'UNIVERSITA' E DELLA RICERCA

Classificazioni delle attivita'	DIMINUZIONI				Totale
	Per accertamenti di bilancio (Spesa)	Per compensazioni e trasformazioni		Effettive	
		Che hanno dato luogo ad entrate di competenza	Verificatesi negli elementi del Patrimonio		
AZIONI ED ALTRE PARTECIPAZIONI, ESCLUSE LE QUOTE DEI FONDI COMUNI DI INVESTIMENTO					
Altre partecipazioni	0,00	0,00	0,00	0,00	0,00
ANTICIPAZIONI ATTIVE					
Anticipazioni attive	0,00	0,00	10.706.566,13	10.706.566,13	10.706.566,13
TOTALE COMPLESSIVO	0,00	0,00	10.706.566,13	10.706.566,13	10.706.566,13

**PROSPETTO SINTETICO DELLE VARIAZIONI VERIFICATE NELLE
ATTIVITA' NON FINANZIARIE PRODOTTE**
MINISTERO DELL'ISTRUZIONE, DELL'UNIVERSITA' E DELLA RICERCA

Classificazioni delle attivita'	DIMINUZIONI				Totale
	Per accertamenti di bilancio (Spesa)	Per compensazioni e trasformazioni		Effettive	
		Che hanno dato luogo ad entrate di competenza	Verificatesi negli elementi del Patrimonio		
CAPITALE FISSO					
Beni materiali prodotti		0,00	0,00	19.194.214,94	19.194.214,94
Beni immateriali prodotti		0,00	0,00	0,00	0,00
SCORTE					
Materie prime e prodotti intermedi		0,00	0,00	0,00	0,00
OGGETTI DI VALORE					
Oggetti di valore		0,00	0,00	0,00	0,00
Oggetti d'arte		0,00	0,00	4.104,90	4.104,90
TOTALE COMPLESSIVO	0,00	0,00	0,00	19.198.319,84	19.198.319,84

**PROSPETTO SINTETICO DELLE VARIAZIONI VERIFICATE SI NELLE
ATTIVITA' FINANZIARIE**

MINISTERO DELL'INTERNO

Classificazioni delle attività	DIMINUZIONI				Totale
	Per accertamenti di bilancio (Spesa)	Per compensazioni e trasformazioni		Effettive	
		Che hanno dato luogo ad entrate di competenza	Verificatesi negli elementi del Patrimonio		
ANTICIPAZIONI ATTIVE					
Anticipazioni attive		11.525.569,73	0,00	25.990.919,85	37.516.489,58
TOTALE COMPLESSIVO	0,00	11.525.569,73	0,00	25.990.919,85	37.516.489,58

**PROSPETTO SINTETICO DELLE VARIAZIONI VERIFICATE NELE
ATTIVITA' NON FINANZIARIE PRODOTTE**

MINISTERO DELL'INTERNO

Classificazioni delle attivita'	DIMINUZIONI				Totale
	Per accertamenti di bilancio (Spesa)	Per compensazioni e trasformazioni		Effettive	
		Che hanno dato luogo ad entrate di competenza	Verificatesi negli elementi del Patrimonio		
CAPITALE FISSO					
Beni materiali prodotti	0,00	699,47	414.352.828,81	414.353.528,28	
Beni immateriali prodotti	0,00	0,00	0,00	0,00	
SCORTE					
Materie prime e prodotti intermedi	0,00	0,00	9.623,41	9.623,41	
OGGETTI DI VALORE					
Oggetti di valore	0,00	0,00	0,00	0,00	
TOTALE COMPLESSIVO	0,00	699,47	414.362.452,22	414.363.151,69	

**PROSPETTO SINTETICO DELLE VARIAZIONI VERIFICATE NELE
ATTIVITA' NON FINANZIARIE PRODOTTE**

MINISTERO DELL'AMBIENTE E DELLA TUTELA DEL TERRITORIO

Classificazioni delle attivita'	DIMINUZIONI				Totale
	Per accertamenti di bilancio (Spesa)	Per compensazioni e trasformazioni		Effettive	
		Che hanno dato luogo ad entrate di competenza	Verificatesi negli elementi del Patrimonio		
CAPITALE FISSO					
Beni materiali prodotti		0,00	0,00	21.349,93	21.349,93
TOTALE COMPLESSIVO	0,00	0,00	0,00	21.349,93	21.349,93

**PROSPETTO SINTETICO DELLE VARIAZIONI VERIFICATE SI NELLE
ATTIVITA' FINANZIARIE**

MINISTERO DELLE INFRASTRUTTURE E DEI TRASPORTI

Classificazioni delle attività	DIMINUZIONI					Totale
	Per accertamenti di bilancio (Spesa)	Per compensazioni e trasformazioni		Effettive	0,00	
		Che hanno dato luogo ad entrate di competenza	Verificatesi negli elementi del Patrimonio			
AZIONI ED ALTRE PARTECIPAZIONI, ESCLUSE LE QUOTE DEI FONDI COMUNI DI INVESTIMENTO		0,00	0,00		0,00	0,00
Altre partecipazioni						
ANTICIPAZIONI ATTIVE		5.043.991,27	0,00		0,00	5.043.991,27
Anticipazioni attive						
TOTALE COMPLESSIVO	0,00	5.043.991,27	0,00		0,00	5.043.991,27

**PROSPETTO SINTETICO DELLE VARIAZIONI VERIFICATE NELLE
ATTIVITA' NON FINANZIARIE PRODOTTE**

MINISTERO DELLE INFRASTRUTTURE E DEI TRASPORTI

Classificazioni delle attivita'	DIMINUZIONI				Effettive	Totale
	Per accertamenti di bilancio (Spesa)	Per compensazioni e trasformazioni		Verificatosi negli elementi del Patrimonio		
		Che hanno dato luogo ad entrate di competenza				
CAPITALE FISSO						
Beni materiali prodotti		241.005,60	30.926.338,67	30.736.113,55	61.903.457,82	
Beni immateriali prodotti		0,00	0,00	0,01	0,01	
SCORETE						
Materie prime e prodotti intermedi		0,00	0,00	0,00	0,00	
TOTALE COMPLESSIVO	0,00	241.005,60	30.926.338,67	30.736.113,56	61.903.457,83	

**PROSPETTO SINTETICO DELLE VARIAZIONI VERIFICATE NELLE
ATTIVITA' NON FINANZIARIE PRODOTTE**

MINISTERO DELLE COMUNICAZIONI

Classificazioni delle attività	DIMINUZIONI				Totale
	Per accertamenti di bilancio (Spesa)	Per compensazioni e trasformazioni		Effettive	
		Che hanno dato luogo ad entrate di competenza	Verificatesi negli elementi del Patrimonio		
CAPITALE FISSO					
Beni materiali prodotti		0,00	0,00	693.854,92	693.854,92
TOTALE COMPLESSIVO	0,00	0,00	0,00	693.854,92	693.854,92

**PROSPETTO SINTETICO DELLE VARIAZIONI VERIFICATE SI NELLE
ATTIVITA' FINANZIARIE**

MINISTERO DELLA DIFESA

Classificazioni delle attività	DIMINUZIONI				Totale
	Per accertamenti di bilancio (Spesa)	Per compensazioni e trasformazioni		Effettive	
		Che hanno dato luogo ad entrate di competenza	Verificatesi negli elementi del Patrimonio		
ANTICIPAZIONI ATTIVE					
Anticipazioni attive		57.356.024,47	0,00	16.909.110,44	74.265.134,91
TOTALE COMPLESSIVO	0,00	57.356.024,47	0,00	16.909.110,44	74.265.134,91

**PROSPETTO SINTETICO DELLE VARIAZIONI VERIFICATESI NELLE
ATTIVITA' NON FINANZIARIE PRODOTTE**

MINISTERO DELLA DIFESA

Classificazioni delle attivita'	DIMINUZIONI				Totale
	Per accertamenti di bilancio (Spesa)	Per compensazioni e trasformazioni		Effettive	
		Che hanno dato luogo ad entrate di competenza	Verificatesi negli elementi del Patrimonio		
CAPITALE FISSO					
Beni materiali prodotti		40.185.912,20	60.620.291,94	21.972.784.860,42	22.073.591.064,56
TOTALE COMPLESSIVO	0,00	40.185.912,20	60.620.291,94	21.972.784.860,42	22.073.591.064,56

**PROSPETTO SINTETICO DELLE VARIAZIONI VERIFICATE SI NELLE
ATTIVITA' FINANZIARIE**

MINISTERO DELLE POLITICHE AGRICOLE E FORESTALI

Classificazioni delle attività	DIMINUZIONI				Totale
	Per accertamenti di bilancio (Spesa)	Per compensazioni e trasformazioni		Effettive	
		Che hanno dato luogo ad entrate di competenza	Verificatesi negli elementi del Patrimonio		
AZIONI ED ALTRE PARTECIPAZIONI, ESCLUSE LE QUOTE DEI FONDI COMUNI DI INVESTIMENTO					
Azioni non quotate, escluse le quote dei fondi comuni di investimento		0,00	0,00	0,00	0,00
Altre partecipazioni		0,00	0,00	0,00	0,00
ANTICIPAZIONI ATTIVE					
Anticipazioni attive		2.724.624,19	0,00	1.133.719,56	3.858.343,75
TOTALE COMPLESSIVO	0,00	2.724.624,19	0,00	1.133.719,56	3.858.343,75

**PROSPETTO SINTETICO DELLE VARIAZIONI VERIFICATE SI NELLE
ATTIVITA' NON FINANZIARIE PRODOTTE**

MINISTERO DELLE POLITICHE AGRICOLE E FORESTALI

Classificazioni delle attività'	DIMINUZIONI				Totale
	Per accertamenti di bilancio (Spesa)	Per compensazioni e trasformazioni		Effettive	
		Che hanno dato luogo ad entrate di competenza	Verificatesi negli elementi del Patrimonio		
CAPITALE FISSO					
Beni materiali prodotti		475.402,51	0,00	12.951.119,99	13.426.522,50
SCORTE					
Materie prime e prodotti intermedi		0,00	0,00	0,00	0,00
Prodotti finiti		0,00	0,00	0,00	0,00
TOTALE COMPLESSIVO	0,00	475.402,51	0,00	12.951.119,99	13.426.522,50

**PROSPETTO SINTETICO DELLE VARIAZIONI VERIFICATE SI NELLE
ATTIVITA' FINANZIARIE**

MINISTERO PER I BENI E LE ATTIVITA' CULTURALI

Classificazioni delle attivita'	DIMINUZIONI				Totale
	Per accertamenti di bilancio (Spesa)	Per compensazioni e trasformazioni		Effettive	
		Che hanno dato luogo ad entrate di competenza	Verificatesi negli elementi del Patrimonio		
AZIONI ED ALTRE PARTECIPAZIONI ESCLUSE LE QUOTE DEI FONDI COMUNI DI INVESTIMENTO Azioni non quotate, escluse le quote dei fondi comuni di investimento		0,00	0,00	0,00	0,00
TOTALE COMPLESSIVO	0,00	0,00	0,00	0,00	0,00

**PROSPETTO SINTETICO DELLE VARIAZIONI VERIFICATE NELLE
ATTIVITA' NON FINANZIARIE PRODOTTE**

MINISTERO PER I BENI E LE ATTIVITA' CULTURALI

Classificazioni delle attivita'	DIMINUZIONI				Totale
	Per accertamenti di bilancio (Spesa)	Per compensazioni e trasformazioni		Effettive	
		Che hanno dato luogo ad entrate di competenza	Verificatesi negli elementi del Patrimonio		
CAPITALE FISSO					
Beni materiali prodotti		0,00	0,00	11.942.148,72	11.942.148,72
Beni immateriali prodotti		0,00	0,00	0,00	0,00
SCORTE					
Materie prime e prodotti intermedi		0,00	0,00	0,00	0,00
OGGETTI DI VALORE					
Oggetti d'arte		0,00	0,00	834.641.451,02	834.641.451,02
TOTALE COMPLESSIVO	0,00	0,00	0,00	846.583.599,74	846.583.599,74

**PROSPETTO SINTETICO DELLE VARIAZIONI VERIFICATE NELLE
ATTIVITA' NON FINANZIARIE PRODOTTE**

MINISTERO DELLA SALUTE

Classificazioni delle attività	DIMINUZIONI				Totale
	Per accerimenti di bilancio (Spesa)	Per compensazioni e trasformazioni		Effettive	
		Che hanno dato luogo ad entrate di competenza	Verificatesi negli elementi del Patrimonio		
CAPITALE FISSO					
Beni materiali prodotti		0,00	0,00	3.962.517,11	3.962.517,11
Beni immateriali prodotti		0,00	0,00	0,00	0,00
SCORTE					
Materie prime e prodotti intermedi		0,00	0,00	0,00	0,00
TOTALE COMPLESSIVO	0,00	0,00	0,00	3.962.517,11	3.962.517,11

**PROSPETTO SINTETICO DELLE VARIAZIONI VERIFICATE SI NELLE
PASSIVITA' FINANZIARIE**

MINISTERO DELL'ECONOMIA E DELLE FINANZE

Classificazioni delle passività	AUMENTI				Totale
	Per accertamenti di bilancio (Spesa)	Per compensazioni e trasformazioni		Effettivi	
		Che hanno dato luogo ad entrate di competenza	Verificatisi negli elementi del Patrimonio		
DEBITI					
Debiti a breve termine	52.824.446.478,24		2.360.494.540.511,56	0,00	2.413.318.986.989,80
Debiti a medio-lungo termine		237.530.290.922,69	85.111.424.265,57	59.101.283.053,99	381.742.998.242,25
ANTICIPAZIONI PASSIVE					
Anticipazioni passive		9.152,22	0,00	962.120.605,05	962.129.757,27
TOTALE COMPLESSIVO	52.824.446.478,24	237.530.300.074,91	2.445.605.964.777,13	60.063.403.659,04	2.796.024.114.989,32

**PROSPETTO SINTETICO DELLE VARIAZIONI VERIFICATE SI NELLE
PASSIVITA' FINANZIARIE**

MINISTERO DELLE ATTIVITA' PRODUTTIVE

Classificazioni delle passività	AUMENTI				Totale
	Per accertamenti di bilancio (Spesa)	Per compensazioni e trasformazioni		Effettivi	
		Che hanno dato luogo ad entrate di competenza	Verificatisi negli elementi del Patrimonio		
DEBITI					
Debiti a medio-lungo termine		0,00	46.723.018,14	0,00	46.723.018,14
TOTALE COMPLESSIVO	0,00	0,00	46.723.018,14	0,00	46.723.018,14

**PROSPETTO SINTETICO DELLE VARIAZIONI VERIFICATE SI NELLE
PASSIVITA' FINANZIARIE**

MINISTERO DEL LAVORO E DELLE POLITICHE SOCIALI

Classificazioni delle passività	AUMENTI				Totale
	Per accertamenti di bilancio (Spesa)	Per compensazioni e trasformazioni		Effettivi	
		Che hanno dato luogo ad entrate di competenza	Verificatisi negli elementi del Patrimonio		
DEBITI					
Debiti a medio-lungo termine		0,00	1.239.275.428,72	0,00	1.239.275.428,72
TOTALE COMPLESSIVO	0,00	0,00	1.239.275.428,72	0,00	1.239.275.428,72

**PROSPETTO SINTETICO DELLE VARIAZIONI VERIFICATE SI NELLE
PASSIVITA' FINANZIARIE**

MINISTERO DELLA GIUSTIZIA

Classificazioni delle passività	AUMENTI				Totale
	Per accertamenti di bilancio (Spesa)	Per compensazioni e trasformazioni		Effettivi	
		Che hanno dato luogo ad entrate di competenza	Verificatisi negli elementi del Patrimonio		
DEBITI					
Debiti a medio-lungo termine		0,00	116.024.938,97	0,00	116.024.938,97
TOTALE COMPLESSIVO	0,00	0,00	116.024.938,97	0,00	116.024.938,97

**PROSPETTO SINTETICO DELLE VARIAZIONI VERIFICATE SI NELLE
PASSIVITA' FINANZIARIE**

MINISTERO DEGLI AFFARI ESTERI

Classificazioni delle passività	AUMENTI				Totale
	Per accertamenti di bilancio (Spesa)	Per compensazioni e trasformazioni		Effettivi	
		Che hanno dato luogo ad entrate di competenza	Verificatisi negli elementi del Patrimonio		
DEBITI					
Debiti a medio-lungo termine		0,00	48.659.713,64	0,00	48.659.713,64
TOTALE COMPLESSIVO	0,00	0,00	48.659.713,64	0,00	48.659.713,64

**PROSPETTO SINTETICO DELLE VARIAZIONI VERIFICATE SI NELLE
PASSIVITA' FINANZIARIE**

MINISTERO DELL'ISTRUZIONE, DELL'UNIVERSITA' E DELLA RICERCA

Classificazioni delle passività	AUMENTI				Totale
	Per accertamenti di bilancio (Spesa)	Per compensazioni e trasformazioni		Effettivi	
		Che hanno dato luogo ad entrate di competenza	Verificatisi negli elementi del Patrimonio		
DEBITI					
Debiti a medio-lungo termine		0,00	810.793.641,30	0,00	810.793.641,30
TOTALE COMPLESSIVO	0,00	0,00	810.793.641,30	0,00	810.793.641,30

**PROSPETTO SINTETICO DELLE VARIAZIONI VERIFICATE NELE
PASSIVITA' FINANZIARIE**

MINISTERO DELL'INTERNO

Classificazioni delle passività	AUMENTI				Totale
	Per accertamenti di bilancio (Spesa)	Per compensazioni e trasformazioni		Effettivi	
		Che hanno dato luogo ad entrate di competenza	Verificatisi negli elementi del Patrimonio		
DEBITI					
Debiti a medio-lungo termine		0,00	2.072.775.451,64	0,00	2.072.775.451,64
TOTALE COMPLESSIVO	0,00	0,00	2.072.775.451,64	0,00	2.072.775.451,64

**PROSPETTO SINTETICO DELLE VARIAZIONI VERIFICATE SI NELLE
PASSIVITA' FINANZIARIE**

MINISTERO DELL'AMBIENTE E DELLA TUTELA DEL TERRITORIO

Classificazioni delle passività	AUMENTI				Totale
	Per accertamenti di bilancio (Spesa)	Per compensazioni e trasformazioni		Effettivi	
		Che hanno dato luogo ad entrate di competenza	Verificatisi negli elementi del Patrimonio		
DEBITI					
Debiti a medio-lungo termine		0,00	109.942.817,98	0,00	109.942.817,98
TOTALE COMPLESSIVO	0,00	0,00	109.942.817,98	0,00	109.942.817,98

**PROSPETTO SINTETICO DELLE VARIAZIONI VERIFICATE SI NELLE
PASSIVITA' FINANZIARIE**

MINISTERO DELLE INFRASTRUTTURE E DEI TRASPORTI

Classificazioni delle passività	AUMENTI				Totale
	Per accertamenti di bilancio (Spesa)	Per compensazioni e trasformazioni		Effettivi	
		Che hanno dato luogo ad entrate di competenza	Verificatisi negli elementi del Patrimonio		
DEBITI					
Debiti a medio-lungo termine		0,00	811.696.486,26	0,00	811.696.486,26
TOTALE COMPLESSIVO	0,00	0,00	811.696.486,26	0,00	811.696.486,26

**PROSPETTO SINTETICO DELLE VARIAZIONI VERIFICATE SI NELLE
PASSIVITA' FINANZIARIE**

MINISTERO DELLE COMUNICAZIONI

Classificazioni delle passività	AUMENTI				Totale
	Per accertamenti di bilancio (Spesa)	Per compensazioni e trasformazioni		Effettivi	
		Che hanno dato luogo ad entrate di competenza	Verificatisi negli elementi del Patrimonio		
DEBITI					
Debiti a medio-lungo termine		0,00	1.678.777,26	0,00	1.678.777,26
TOTALE COMPLESSIVO	0,00	0,00	1.678.777,26	0,00	1.678.777,26

**PROSPETTO SINTETICO DELLE VARIAZIONI VERIFICATE NELE
PASSIVITA' FINANZIARIE**

MINISTERO DELLA DIFESA

Classificazioni delle passività	AUMENTI				Totale
	Per accertamenti di bilancio (Spesa)	Per compensazioni e trasformazioni		Effettivi	
		Che hanno dato luogo ad entrate di competenza	Verificatisi negli elementi del Patrimonio		
DEBITI					
Debiti a medio-lungo termine		0,00	263.190.416,00	0,00	263.190.416,00
TOTALE COMPLESSIVO	0,00	0,00	263.190.416,00	0,00	263.190.416,00

**PROSPETTO SINTETICO DELLE VARIAZIONI VERIFICATE SI NELLE
PASSIVITA' FINANZIARIE**

MINISTERO DELLE POLITICHE AGRICOLE E FORESTALI

Classificazioni delle passività	AUMENTI				Totale
	Per accertamenti di bilancio (Spesa)	Per compensazioni e trasformazioni		Effettivi	
		Che hanno dato luogo ad entrate di competenza	Verificatisi negli elementi del Patrimonio		
DEBITI					
Debiti a medio-lungo termine		0,00	232.371.496,81	0,00	232.371.496,81
ANTICIPAZIONI PASSIVE					
Anticipazioni passive		0,00	0,00	0,00	0,00
TOTALE COMPLESSIVO	0,00	0,00	232.371.496,81	0,00	232.371.496,81

**PROSPETTO SINTETICO DELLE VARIAZIONI VERIFICATE SI NELLE
PASSIVITA' FINANZIARIE**

MINISTERO PER I BENI E LE ATTIVITA' CULTURALI

Classificazioni delle passività	AUMENTI				Totale
	Per accertamenti di bilancio (Spesa)	Per compensazioni e trasformazioni		Effettivi	
		Che hanno dato luogo ad entrate di competenza	Verificatisi negli elementi del Patrimonio		
DEBITI					
Debiti a medio-lungo termine		0,00	132.029.133,25	0,00	132.029.133,25
ANTICIPAZIONI PASSIVE					
Anticipazioni passive		0,00	0,00	1,03	1,03
TOTALE COMPLESSIVO	0,00	0,00	132.029.133,25	1,03	132.029.134,28

**PROSPETTO SINTETICO DELLE VARIAZIONI VERIFICATESI NELLE
PASSIVITA' FINANZIARIE**

MINISTERO DELLA SALUTE

Classificazioni delle passività	AUMENTI				Totale
	Per accertamenti di bilancio (Spesa)	Per compensazioni e trasformazioni		Effettivi	
		Che hanno dato luogo ad entrate di competenza	Verificatisi negli elementi del Patrimonio		
DEBITI					
Debiti a medio-lungo termine		0,00	48.882.250,13	0,00	48.882.250,13
TOTALE COMPLESSIVO	0,00	0,00	48.882.250,13	0,00	48.882.250,13

**PROSPETTO SINTETICO DELLE VARIAZIONI VERIFICATE SI NELLE
PASSIVITA' FINANZIARIE**

MINISTERO DELL'ECONOMIA E DELLE FINANZE

Classificazioni delle passività	DIMINUZIONI			Totale
	Per compensazioni e trasformazioni		Effettive	
	Derivanti da spese di competenza	Verificatesi negli elementi del Patrimonio		
DEBITI				
Debiti a breve termine	0,00	2.395.203.998.581,57	2.982.086.103,85	2.398.186.084.685,42
Debiti a medio-lungo termine	219.414.855.041,77	86.221.384.129,00	12.354.589.071,75	317.990.828.242,52
ANTICIPAZIONI PASSIVE				
Anticipazioni passive	7.034.536.017,15	0,00	6.370.216.707,05	13.404.752.724,20
TOTALE COMPLESSIVO	226.449.391.058,92	2.481.425.382.710,57	21.706.891.882,65	2.729.581.665.652,14

**PROSPETTO SINTETICO DELLE VARIAZIONI VERIFICATE SI NELLE
PASSIVITA' FINANZIARIE**

MINISTERO DELLE ATTIVITA' PRODUTTIVE

Classificazioni delle passività	DIMINUZIONI			Totale
	Per compensazioni e trasformazioni		Effettive	
	Derivanti da spese di competenza	Verificatesi negli elementi del Patrimonio		
DEBITI				
Debiti a medio-lungo termine	25.891.197,41	0,00	48.287.121,95	74.178.319,36
TOTALE COMPLESSIVO	25.891.197,41	0,00	48.287.121,95	74.178.319,36

**PROSPETTO SINTETICO DELLE VARIAZIONI VERIFICATE SI NELLE
PASSIVITA' FINANZIARIE**
MINISTERO DEL LAVORO E DELLE POLITICHE SOCIALI

Classificazioni delle passività	DIMINUZIONI			Totale
	Per compensazioni e trasformazioni		Effettive	
	Derivanti da spese di competenza	Verificatesi negli elementi del Patrimonio		
DEBITI				
Debiti a medio-lungo termine	372.580.161,91	0,00	139.758.108,37	512.338.270,28
TOTALE COMPLESSIVO	372.580.161,91	0,00	139.758.108,37	512.338.270,28

**PROSPETTO SINTETICO DELLE VARIAZIONI VERIFICATE SI NELLE
PASSIVITA' FINANZIARIE**

MINISTERO DELLA GIUSTIZIA

Classificazioni delle passività	DIMINUZIONI			Totale
	Per compensazioni e trasformazioni		Effettive	
	Derivanti da spese di competenza	Verificatesi negli elementi del Patrimonio		
DEBITI				
Debiti a medio-lungo termine	9.647.524,09	0,00	17.818.241,76	27.465.765,85
TOTALE COMPLESSIVO	9.647.524,09	0,00	17.818.241,76	27.465.765,85

**PROSPETTO SINTETICO DELLE VARIAZIONI VERIFICATE SI NELLE
PASSIVITA' FINANZIARIE**

MINISTERO DEGLI AFFARI ESTERI

Classificazioni delle passività	DIMINUZIONI			Totale
	Per compensazioni e trasformazioni		Effettive	
	Derivanti da spese di competenza	Verificatesi negli elementi del Patrimonio		
DEBITI				
Debiti a medio-lungo termine	33.789.950,87	0,00	8.985.327,77	42.775.278,64
TOTALE COMPLESSIVO	33.789.950,87	0,00	8.985.327,77	42.775.278,64

**PROSPETTO SINTETICO DELLE VARIAZIONI VERIFICATE SI NELLE
PASSIVITA' FINANZIARIE
MINISTERO DELL'ISTRUZIONE, DELL'UNIVERSITA' E DELLA RICERCA**

Classificazioni delle passività	DIMINUZIONI			Totale
	Per compensazioni e trasformazioni		Effettive	
	Derivanti da spese di competenza	Verificatesi negli elementi del Patrimonio		
DEBITI				
Debiti a medio-lungo termine	172.686.429,70	0,00	2.478.447,08	175.164.876,78
TOTALE COMPLESSIVO	172.686.429,70	0,00	2.478.447,08	175.164.876,78

**PROSPETTO SINTETICO DELLE VARIAZIONI VERIFICATE SI NELLE
PASSIVITA' FINANZIARIE**

MINISTERO DELL'INTERNO

Classificazioni delle passività	DIMINUZIONI			Totale
	Per compensazioni e trasformazioni		Effettive	
	Derivanti da spese di competenza	Verificatesi negli elementi del Patrimonio		
DEBITI				
Debiti a medio-lungo termine	16.502.602,67	0,00	2.523.996,90	19.026.599,57
TOTALE COMPLESSIVO	16.502.602,67	0,00	2.523.996,90	19.026.599,57

**PROSPETTO SINTETICO DELLE VARIAZIONI VERIFICATE SI NELLE
PASSIVITA' FINANZIARIE
MINISTERO DELL'AMBIENTE E DELLA TUTELA DEL TERRITORIO**

Classificazioni delle passività	DIMINUZIONI			Totale
	Per compensazioni e trasformazioni		Effettive	
	Derivanti da spese di competenza	Verificatesi negli elementi del Patrimonio		
DEBITI				
Debiti a medio-lungo termine	66.341.795,55	0,00	41.235.793,16	107.577.588,71
TOTALE COMPLESSIVO	66.341.795,55	0,00	41.235.793,16	107.577.588,71

**PROSPETTO SINTETICO DELLE VARIAZIONI VERIFICATE SI NELLE
PASSIVITA' FINANZIARIE
MINISTERO DELLE INFRASTRUTTURE E DEI TRASPORTI**

Classificazioni delle passività	DIMINUZIONI			Totale
	Per compensazioni e trasformazioni		Effettive	
	Derivanti da spese di competenza	Verificatesi negli elementi del Patrimonio		
DEBITI				
Debiti a medio-lungo termine	125.199.254,83	195.777.691,30	85.215.178,82	406.192.124,95
TOTALE COMPLESSIVO	125.199.254,83	195.777.691,30	85.215.178,82	406.192.124,95

**PROSPETTO SINTETICO DELLE VARIAZIONI VERIFICATE SI NELLE
PASSIVITA' FINANZIARIE**

MINISTERO DELLE COMUNICAZIONI

Classificazioni delle passività	DIMINUZIONI			Totale
	Per compensazioni e trasformazioni		Effettive	
	Derivanti da spese di competenza	Verificatesi negli elementi del Patrimonio		
DEBITI				
Debiti a medio-lungo termine	935.450,73	0,00	0,00	935.450,73
TOTALE COMPLESSIVO	935.450,73	0,00	0,00	935.450,73

**PROSPETTO SINTETICO DELLE VARIAZIONI VERIFICATE SI NELLE
PASSIVITA' FINANZIARIE**

MINISTERO DELLA DIFESA

Classificazioni delle passività	DIMINUZIONI			Totale
	Per compensazioni e trasformazioni		Effettive	
	Derivanti da spese di competenza	Verificatesi negli elementi del Patrimonio		
DEBITI				
Debiti a medio-lungo termine	168.765.255,43	0,00	54.631.180,73	223.396.436,16
TOTALE COMPLESSIVO	168.765.255,43	0,00	54.631.180,73	223.396.436,16

**PROSPETTO SINTETICO DELLE VARIAZIONI VERIFICATESI NELLE
PASSIVITA' FINANZIARIE**
MINISTERO DELLE POLITICHE AGRICOLE E FORESTALI

Classificazioni delle passività	DIMINUZIONI			Totale
	Per compensazioni e trasformazioni		Effettive	
	Derivanti da spese di competenza	Verificatesi negli elementi del Patrimonio		
DEBITI				
Debiti a medio-lungo termine	242.513.470,76	20.719,82	17.969.095,91	260.503.286,49
ANTICIPAZIONI PASSIVE				
Anticipazioni passive	9.312.293,13	0,00	0,00	9.312.293,13
TOTALE COMPLESSIVO	251.825.763,89	20.719,82	17.969.095,91	269.815.579,62

**PROSPETTO SINTETICO DELLE VARIAZIONI VERIFICATE SI NELLE
PASSIVITA' FINANZIARIE**

MINISTERO PER I BENI E LE ATTIVITA' CULTURALI

Classificazioni delle passività	DIMINUZIONI			Totale
	Per compensazioni e trasformazioni		Effettive	
	Derivanti da spese di competenza	Verificatesi negli elementi del Patrimonio		
DEBITI				
Debiti a medio-lungo termine	11.523.119,84	0,00	38.672.265,49	50.195.385,33
ANTICIPAZIONI PASSIVE				
Anticipazioni passive	14.189.966,00	0,00	0,00	14.189.966,00
TOTALE COMPLESSIVO	25.713.085,84	0,00	38.672.265,49	64.385.351,33

**PROSPETTO SINTETICO DELLE VARIAZIONI VERIFICATE SI NELLE
PASSIVITA' FINANZIARIE**

MINISTERO DELLA SALUTE

Classificazioni delle passività	DIMINUZIONI			Totale
	Per compensazioni e trasformazioni		Effettive	
	Derivanti da spese di competenza	Verificatesi negli elementi del Patrimonio		
DEBITI				
Debiti a medio-lungo termine	18.302.845,27	0,00	3.593.943,46	21.896.788,73
TOTALE COMPLESSIVO	18.302.845,27	0,00	3.593.943,46	21.896.788,73

**PROSPETTO ANALITICO DELLE VARIAZIONI VERIFICATE SI NELLE
ATTIVITA' FINANZIARIE**

MINISTERO DELL'ECONOMIA E DELLE FINANZE

Classificazioni delle attività'	AUMENTI		
	Per compensazioni e trasformazioni derivanti da spese di competenza		
	Titolo I	Titolo II	Titolo III
AZIONI ED ALTRE PARTECIPAZIONI, ESCLUSE LE QUOTE DEI FONDI COMUNI DI INVESTIMENTO			
Azioni quotate, escluse le quote dei fondi di investimento	0,00	0,00	0,00
Azioni non quotate, escluse le quote dei fondi comuni di investimento	0,00	3.933.835.773,17	0,00
Altre partecipazioni	0,00	271.678.782,89	0,00
ANTICIPAZIONI ATTIVE			
Anticipazioni attive	4.160.059,50	66.113.995,20	0,00
ALTRI CONTI ATTIVI			
Altri conti attivi	0,00	0,00	5.110.013.325,00
TOTALE COMPLESSIVO	4.160.059,50	4.271.628.551,26	5.110.013.325,00

9.385.801.935,76

**PROSPETTO ANALITICO DELLE VARIAZIONI VERIFICATE NELLE
ATTIVITA' NON FINANZIARIE PRODOTTE**

MINISTERO DELL'ECONOMIA E DELLE FINANZE

Classificazioni delle attività'	AUMENTI		
	Per compensazioni e trasformazioni derivanti da spese di competenza		
	Titolo I	Titolo II	Titolo III
CAPITALE FISSO			
Beni materiali prodotti	22.941.064,86	9.494.905,73	0,00
Beni immateriali prodotti	0,00	100,22	0,00
SCORTE			
Materie prime e prodotti intermedi	3.933,90	11.556,44	0,00
TOTALE COMPLESSIVO	22.944.998,76	9.506.562,39	0,00
		32.451.561,15	

**PROSPETTO ANALITICO DELLE VARIAZIONI VERIFICATESI NELLE
ATTIVITA' NON FINANZIARIE NON PRODOTTE**

MINISTERO DELL'ECONOMIA E DELLE FINANZE

Classificazioni delle attività'	AUMENTI		
	Per compensazioni e trasformazioni derivanti da spese di competenza		
	Titolo I	Titolo II	Titolo III
BENI MATERIALI NON PRODOTTI			
Terreni	0,00	0,00	0,00
Giacimenti	0,00	0,00	0,00
Risorse biologiche non coltivate	0,00	0,00	0,00
TOTALE COMPLESSIVO	0,00	0,00	0,00
		0,00	

**PROSPETTO ANALITICO DELLE VARIAZIONI VERIFICATE SI NELLE
ATTIVITA' FINANZIARIE**

MINISTERO DELL'ECONOMIA E DELLE FINANZE

Classificazioni delle attività'	AUMENTI		
	Effettivi		
	Derivanti da spese imputate ai residui	Per prodotti di industrie	Per sopravvenienze, rettificazioni, rivalutazioni ed altre cause
BIGLIETTI, MONETE E DEPOSITI			
Biglietti, monete e depositi	0,00	0,00	0,00
AZIONI ED ALTRE PARTECIPAZIONI, ESCLUSE LE QUOTE DEI FONDI COMUNI DI INVESTIMENTO			
Azioni quotate, escluse le quote dei fondi di investimento	0,00	0,00	18.263.634.064,33
Azioni non quotate, escluse le quote dei fondi comuni di investimento	0,00	0,00	13.309.720.909,75
Altre partecipazioni	0,00	0,00	67.980.634,04
CREDITI			
Crediti	0,00	0,00	0,00
ANTICIPAZIONI ATTIVE			
Anticipazioni attive	0,00	0,00	30.163.619.382,58
ALTRI CONTI ATTIVI			
Altri conti attivi	0,00	0,00	27.418.170,89
TOTALE COMPLESSIVO	0,00	0,00	61.832.373.161,59

61.832.373.161,59

**PROSPETTO ANALITICO DELLE VARIAZIONI VERIFICATE SI NELLE
ATTIVITA' NON FINANZIARIE PRODOTTE**

MINISTERO DELL'ECONOMIA E DELLE FINANZE

Classificazioni delle attivita'	AUMENTI		
	Effettivi		
	Derivanti da spese imputate ai residui	Per prodotti di industrie	Per sopravvenienze, rettificazioni, rivalutazioni ed altre cause
CAPITALE FISSO			
Beni materiali prodotti	28.951.020,89	2.387,08	748.176.182,90
Beni immateriali prodotti	0,00	0,00	14.028,57
SCORTE			
Materie prime e prodotti intermedi	0,00	0,00	4.324,24
TOTALE COMPLESSIVO	28.951.020,89	2.387,08	748.194.535,71

777.147.943,68

**PROSPETTO ANALITICO DELLE VARIAZIONI VERIFICATE SI NELLE
ATTIVITA' NON FINANZIARIE NON PRODOTTE**

MINISTERO DELL'ECONOMIA E DELLE FINANZE

Classificazioni delle attivita'	AUMENTI		
	Effettivi		
	Derivanti da spese imputate ai residui	Per prodotti di industrie	Per sopravvenienze, rettificazioni, rivalutazioni ed altre cause
BENI MATERIALI NON PRODOTTI			
Terreni	0,00	0,00	82.287.244,78
Giacimenti	0,00	0,00	312.774,65
Risorse biologiche non coltivate	0,00	0,00	124.657,08
TOTALE COMPLESSIVO	0,00	0,00	82.724.676,51

82.724.676,51

**PROSPETTO ANALITICO DELLE VARIAZIONI VERIFICATE SI NELLE
ATTIVITA' FINANZIARIE**

MINISTERO DELLE ATTIVITA' PRODUTTIVE

Classificazioni delle attivita'	AUMENTI		
	Per compensazioni e trasformazioni derivanti da spese di competenza		
	Titolo I	Titolo II	Titolo III
AZIONI ED ALTRE PARTECIPAZIONI, ESCLUSE LE QUOTE DEI FONDI COMUNI DI INVESTIMENTO			
Azioni non quotate, escluse le quote dei fondi comuni di investimento	0,00	0,00	0,00
ANTICIPAZIONI ATTIVE			
Anticipazioni attive	0,00	0,00	0,00
TOTALE COMPLESSIVO	0,00	0,00	0,00

0,00

**PROSPETTO ANALITICO DELLE VARIAZIONI VERIFICATE SI NELLE
ATTIVITA' NON FINANZIARIE PRODOTTE**

MINISTERO DELLE ATTIVITA' PRODUTTIVE

Classificazioni delle attivita'	AUMENTI		
	Per compensazioni e trasformazioni derivanti da spese di competenza		
	Titolo I	Titolo II	Titolo III
CAPITALE FISSO			
Beni materiali prodotti	90.967,67	341.705,86	0,00
TOTALE COMPLESSIVO	90.967,67	341.705,86	0,00
		432.673,53	

**PROSPETTO ANALITICO DELLE VARIAZIONI VERIFICATE SI NELLE
ATTIVITA' FINANZIARIE**

MINISTERO DELLE ATTIVITA' PRODUTTIVE

Classificazioni delle attivita'	AUMENTI		
	Effettivi		
	Derivanti da spese imputate ai residui	Per prodotti di industrie	Per sopravvenienze, rettificazioni, rivalutazioni ed altre cause
AZIONI ED ALTRE PARTECIPAZIONI, ESCLUSE LE QUOTE DEI FONDI COMUNI DI INVESTIMENTO			
Azioni non quotate, escluse le quote dei fondi comuni di investimento	0,00	0,00	36.580.721,68
ANTICIPAZIONI ATTIVE			
Anticipazioni attive	0,00	0,00	0,00
TOTALE COMPLESSIVO	0,00	0,00	36.580.721,68

36.580.721,68

**PROSPETTO ANALITICO DELLE VARIAZIONI VERIFICATE SI NELLE
ATTIVITA' NON FINANZIARIE PRODOTTE**

MINISTERO DELLE ATTIVITA' PRODUTTIVE

Classificazioni delle attivita'	AUMENTI		
	Effettivi		
	Derivanti da spese imputate ai residui	Per prodotti di industrie	Per sopravvenienze, rettificazioni, rivalutazioni ed altre cause
CAPITALE FISSO			
Beni materiali prodotti	619.190,63	0,00	6.037,50
TOTALE COMPLESSIVO	619.190,63	0,00	6.037,50

625.228,13

**PROSPETTO ANALITICO DELLE VARIAZIONI VERIFICATESI NELLE
ATTIVITA' NON FINANZIARIE PRODOTTE**

MINISTERO DEL LAVORO E DELLE POLITICHE SOCIALI

Classificazioni delle attivita'	AUMENTI		
	Per compensazioni e trasformazioni derivanti da spese di competenza		
	Titolo I	Titolo II	Titolo III
CAPITALE FISSO			
Beni materiali prodotti	162.791,60	1.327.839,47	0,00
Beni immateriali prodotti	1.425,60	0,00	0,00
SCORTE			
Materie prime e prodotti intermedi	0,00	0,00	0,00
TOTALE COMPLESSIVO	164.217,20	1.327.839,47	0,00

1.492.056,67

**PROSPETTO ANALITICO DELLE VARIAZIONI VERIFICATE SI NELLE
ATTIVITA' NON FINANZIARIE PRODOTTE**

MINISTERO DEL LAVORO E DELLE POLITICHE SOCIALI

Classificazioni delle attivita'	AUMENTI		
	Effettivi		
	Derivanti da spese imputate ai residui	Per prodotti di industrie	Per sopravvenienze, rettificazioni, rivalutazioni ed altre cause
CAPITALE FISSO			
Beni materiali prodotti	3.599.131,75	1,06	10.940.825,91
Beni immateriali prodotti	0,00	0,00	0,00
SCORTE			
Materie prime e prodotti intermedi	0,00	0,00	15.070,84
TOTALE COMPLESSIVO	3.599.131,75	1,06	10.955.896,75

14.555.029,56

**PROSPETTO ANALITICO DELLE VARIAZIONI VERIFICATE SI NELLE
ATTIVITA' NON FINANZIARIE PRODOTTE**

MINISTERO DELLA GIUSTIZIA

Classificazioni delle attivita'	AUMENTI		
	Per compensazioni e trasformazioni derivanti da spese di competenza		
	Titolo I	Titolo II	Titolo III
CAPITALE FISSO			
Beni materiali prodotti	1.671.042,07	13.883.653,19	0,00
Beni immateriali prodotti	0,00	0,00	0,00
TOTALE COMPLESSIVO	1.671.042,07	13.883.653,19	0,00

15.554.695,26

**PROSPETTO ANALITICO DELLE VARIAZIONI VERIFICATE SI NELLE
ATTIVITA' NON FINANZIARIE PRODOTTE**

MINISTERO DELLA GIUSTIZIA

-- Classificazioni delle attivita'	AUMENTI		
	Effettivi		
	Derivanti da spese inputate ai residui	Per prodotti di industrie	Per sopravvenienze, rettificazioni, rivalutazioni ed altre cause
CAPITALE FISSO			
Beni materiali prodotti	9.661.906,65	132.276,43	71.944.827,78
Beni immateriali prodotti	0,00	0,00	929,62
TOTALE COMPLESSIVO	9.661.906,65	132.276,43	71.945.757,40
			81.739.940,48

**PROSPETTO ANALITICO DELLE VARIAZIONI VERIFICATE SI NELLE
ATTIVITA' FINANZIARIE**

MINISTERO DEGLI AFFARI ESTERI

Classificazioni delle attivita'	AUMENTI		
	Titolo I	Titolo II	Titolo III
	Per compensazioni e trasformazioni derivanti da spese di competenza		
AZIONI ED ALTRE PARTECIPAZIONI, ESCLUSE LE QUOTE DEI FONDI COMUNI DI INVESTIMENTO			
Altre partecipazioni	0,00	0,00	0,00
TOTALE COMPLESSIVO	0,00	0,00	0,00
			0,00

**PROSPETTO ANALITICO DELLE VARIAZIONI VERIFICATE SI NELLE
ATTIVITA' NON FINANZIARIE PRODOTTE**

MINISTERO DEGLI AFFARI ESTERI

Classificazioni delle attivita'	AUMENTI		
	Per compensazioni e trasformazioni derivanti da spese di competenza		
	Titolo I	Titolo II	Titolo III
CAPITALE FISSO			
Beni materiali prodotti	1.411.397,93	1.424.365,55	0,00
OGGETTI DI VALORE			
Oggetti di valore	29.160,00	0,00	0,00
TOTALE COMPLESSIVO	1.440.557,93	1.424.365,55	0,00
		2.864.923,48	

**PROSPETTO ANALITICO DELLE VARIAZIONI VERIFICATE SI NELLE
ATTIVITA' FINANZIARIE**

MINISTERO DEGLI AFFARI ESTERI

Classificazioni delle attivita'	AUMENTI		
	Effettivi		
	Derivanti da spese imputate ai residui	Per prodotti di industrie	Per sopravvenienze, rettificazioni, rivalutazioni ed altre cause
AZIONI ED ALTRE PARTECIPAZIONI, ESCLUSE LE QUOTE DEI FONDI COMUNI DI INVESTIMENTO			
Altre partecipazioni	0,00	0,00	33.860,22
TOTALE COMPLESSIVO	0,00	0,00	33.860,22

33.860,22

**PROSPETTO ANALITICO DELLE VARIAZIONI VERIFICATE SI NELLE
ATTIVITA' NON FINANZIARIE PRODOTTE**

MINISTERO DEGLI AFFARI ESTERI

Classificazioni delle attivita'	AUMENTI		
	Effettivi		
	Derivanti da spese imputate ai residui	Per prodotti di industrie	Per sopravvenienze, rettificazioni, rivalutazioni ed altre cause
CAPITALE FISSO			
Beni materiali prodotti	831.879,19	0,00	7.224.225,38
OGGETTI DI VALORE			
Oggetti di valore	0,00	0,00	108.042,06
TOTALE COMPLESSIVO	831.879,19	0,00	7.332.267,44

8.164.146,63

**PROSPETTO ANALITICO DELLE VARIAZIONI VERIFICATE SI NELLE
ATTIVITA' FINANZIARIE**

MINISTERO DELL'ISTRUZIONE, DELL'UNIVERSITA' E DELLA RICERCA

Classificazioni delle attività	AUMENTI		
	Per compensazioni e trasformazioni derivanti da spese di competenza		
	Titolo I	Titolo II	Titolo III
AZIONI ED ALTRE PARTECIPAZIONI, ESCLUSE LE QUOTE DEI FONDI COMUNI DI INVESTIMENTO			
Altre partecipazioni	0,00	0,00	0,00
ANTICIPAZIONI ATTIVE			
Anticipazioni attive	0,00	90.000.000,00	0,00
TOTALE COMPLESSIVO	0,00	90.000.000,00	0,00
		90.000.000,00	

**PROSPETTO ANALITICO DELLE VARIAZIONI VERIFICATE SI NELLE
ATTIVITA' NON FINANZIARIE PRODOTTE
MINISTERO DELL'ISTRUZIONE, DELL'UNIVERSITA' E DELLA RICERCA**

Classificazioni delle attivita'	AUMENTI		
	Per compensazioni e trasformazioni derivanti da spese di competenza		
	Titolo I	Titolo II	Titolo III
CAPITALE FISSO			
Beni materiali prodotti	819.690,27	979.768,29	0,00
Beni immateriali prodotti	0,00	0,00	0,00
SCORTE			
Materie prime e prodotti intermedi	4.641,16	0,00	0,00
OGGETTI DI VALORE			
Oggetti di valore	0,00	0,00	0,00
Oggetti d'arte	0,00	0,00	0,00
TOTALE COMPLESSIVO	824.331,43	979.768,29	0,00
		1.804.099,72	

**PROSPETTO ANALITICO DELLE VARIAZIONI VERIFICATE SI NELLE
ATTIVITA' FINANZIARIE**

MINISTERO DELL'ISTRUZIONE, DELL'UNIVERSITA' E DELLA RICERCA

Classificazioni delle attivita'	AUMENTI		
	Effettivi		
	Derivanti da spese imputate ai residui	Per prodotti di industrie	Per sopravvenienze, rettificazioni, rivalutazioni ed altre cause
AZIONI ED ALTRE PARTECIPAZIONI, ESCLUSE LE QUOTE DEI FONDI COMUNI DI INVESTIMENTO			
Altre partecipazioni	0,00	0,00	0,00
ANTICIPAZIONI ATTIVE			
Anticipazioni attive	0,00	0,00	21.522.444,02
TOTALE COMPLESSIVO	0,00	0,00	21.522.444,02

21.522.444,02

**PROSPETTO ANALITICO DELLE VARIAZIONI VERIFICATE SI NELLE
ATTIVITA' NON FINANZIARIE PRODOTTE
MINISTERO DELL'ISTRUZIONE, DELL'UNIVERSITA' E DELLA RICERCA**

Classificazioni delle attivita'	AUMENTI		
	Effettivi		
	Derivanti da spese imputate ai residui	Per prodotti di industrie	Per sopravvenienze, rettificazioni, rivalutazioni ed altre cause
CAPITALE FISSO			
Beni materiali prodotti	831.987,63	7.353,16	9.490.627,90
Beni immateriali prodotti	0,00	0,00	11.620,31
SCORTE			
Materie prime e prodotti intermedi	0,00	0,00	0,00
OGGETTI DI VALORE			
Oggetti di valore	0,00	0,00	1.807,60
Oggetti d'arte	0,00	0,00	250.245,54
TOTALE COMPLESSIVO	831.987,63	7.353,16	9.754.301,35
			10.593.642,14

**PROSPETTO ANALITICO DELLE VARIAZIONI VERIFICATE SI NELLE
ATTIVITA' FINANZIARIE**

MINISTERO DELL'INTERNO

Classificazioni delle attivita'	AUMENTI		
	Titolo I	Titolo II	Titolo III
ANTICIPAZIONI ATTIVE			
Anticipazioni attive	40.079.338,48	0,00	0,00
TOTALE COMPLESSIVO	40.079.338,48	0,00	0,00
		40.079.338,48	

**PROSPETTO ANALITICO DELLE VARIAZIONI VERIFICATE NELE
ATTIVITA' NON FINANZIARIE PRODOTTE**

MINISTERO DELL'INTERNO

Classificazioni delle attivita'	AUMENTI		
	Per compensazioni e trasformazioni derivanti da spese di competenza		
	Titolo I	Titolo II	Titolo III
CAPITALE FISSO			
Beni materiali prodotti	12.273.013,61	32.390.610,40	0,00
Beni immateriali prodotti	0,00	0,00	0,00
SCORTE			
Materie prime e prodotti intermedi	7.311,66	1.065,44	0,00
OGGETTI DI VALORE			
Oggetti di valore	1.085,00	540,00	0,00
TOTALE COMPLESSIVO	12.281.410,27	32.392.215,84	0,00

44.673.626,11

**PROSPETTO ANALITICO DELLE VARIAZIONI VERIFICATE SI NELLE
ATTIVITA' FINANZIARIE**

MINISTERO DELL'INTERNO

Classificazioni delle attivita'	AUMENTI		
	Effettivi		
	Derivanti da spese imputate ai residui	Per prodotti di industrie	Per sopravvenienze, rettificazioni, rivalutazioni ed altre cause
ANTICIPAZIONI ATTIVE			
Anticipazioni attive	86.130,15	0,00	127.715,05
TOTALE COMPLESSIVO	86.130,15	0,00	127.715,05
			213.845,20

**PROSPETTO ANALITICO DELLE VARIAZIONI VERIFICATE SI NELLE
ATTIVITA' NON FINANZIARIE PRODOTTE**

MINISTERO DELL'INTERNO

Classificazioni delle attivita'	AUMENTI		
	Effettivi		
	Derivanti da spese imputate ai residui	Per prodotti di industrie	Per sopravvenienze, rettificazioni, rivalutazioni ed altre cause
CAPITALE FISSO			
Beni materiali prodotti	111.297.739,29	8.019.731,38	390.179.012,54
Beni immateriali prodotti	0,00	0,00	1.413,94
SCORTE			
Materie prime e prodotti intermedi	73.190,40	0,00	194.408,72
OGGETTI DI VALORE			
Oggetti di valore	0,00	0,00	3.414,10
TOTALE COMPLESSIVO	111.370.929,69	8.019.731,38	390.378.249,30
			509.768.910,37

**PROSPETTO ANALITICO DELLE VARIAZIONI VERIFICATE SI NELLE
ATTIVITA' NON FINANZIARIE PRODOTTE**

MINISTERO DELL'AMBIENTE E DELLA TUTELA DEL TERRITORIO

Classificazioni delle attivita'	AUMENTI		
	Per compensazioni e trasformazioni derivanti da spese di competenza		
	Titolo I	Titolo II	Titolo III
CAPITALE FISSO			
Beni materiali prodotti	30.632,37	107.368,50	0,00
TOTALE COMPLESSIVO	30.632,37	107.368,50	0,00
		138.000,87	

**PROSPETTO ANALITICO DELLE VARIAZIONI VERIFICATE SI NELLE
ATTIVITA' NON FINANZIARIE PRODOTTE**

MINISTERO DELL'AMBIENTE E DELLA TUTELA DEL TERRITORIO

Classificazioni delle attivita'	AUMENTI		
	Effettivi		
	Derivanti da spese imputate ai residui	Per prodotti di industrie	Per sopravvenienze, rettificazioni, rivalutazioni ed altre cause
CAPITALE FISSO			
Beni materiali prodotti	1.496.616,27	0,00	465.419,67
TOTALE COMPLESSIVO	1.496.616,27	0,00	465.419,67

1.962.035,94

**PROSPETTO ANALITICO DELLE VARIAZIONI VERIFICATESI NELLE
ATTIVITA' FINANZIARIE**

MINISTERO DELLE INFRASTRUTTURE E DEI TRASPORTI

Classificazioni delle attivita'	AUMENTI		
	Per compensazioni e trasformazioni derivanti da spese di competenza		
	Titolo I	Titolo II	Titolo III
AZIONI ED ALTRE PARTECIPAZIONI, ESCLUSE LE QUOTE DEI FONDI COMUNI DI INVESTIMENTO			
Altre partecipazioni	0,00	0,00	0,00
ANTICIPAZIONI ATTIVE			
Anticipazioni attive	106.545.114,87	0,00	0,00
TOTALE COMPLESSIVO	106.545.114,87	0,00	0,00

106.545.114,87

**PROSPETTO ANALITICO DELLE VARIAZIONI VERIFICATE SI NELLE
ATTIVITA' NON FINANZIARIE PRODOTTE**

MINISTERO DELLE INFRASTRUTTURE E DEI TRASPORTI

Classificazioni delle attivita'	AUMENTI		
	Per compensazioni e trasformazioni derivanti da spese di competenza		
	Titolo I	Titolo II	Titolo III
CAPITALE FISSO			
Beni materiali prodotti	477.415,69	14.259.932,23	0,00
Beni immateriali prodotti	0,00	600,00	0,00
SCORE			
Materie prime e prodotti intermedi	0,00	12.944,46	0,00
TOTALE COMPLESSIVO	477.415,69	14.273.476,69	0,00
		14.750.892,38	

**PROSPETTO ANALITICO DELLE VARIAZIONI VERIFICATE SI NELLE
ATTIVITA' FINANZIARIE**

MINISTERO DELLE INFRASTRUTTURE E DEI TRASPORTI

Classificazioni delle attività'	AUMENTI		
	Effettivi		
	Derivanti da spese imputate ai residui	Per prodotti di industrie	Per sopravvenienze, rettificazioni, rivalutazioni ed altre cause
AZIONI ED ALTRE PARTECIPAZIONI, ESCLUSE LE QUOTE DEI FONDI COMUNI DI INVESTIMENTO			
Altre partecipazioni	0,00	0,00	0,00
ANTICIPAZIONI ATTIVE			
Anticipazioni attive	1.971.873,96	0,00	0,00
TOTALE COMPLESSIVO	1.971.873,96	0,00	0,00

1.971.873,96

**PROSPETTO ANALITICO DELLE VARIAZIONI VERIFICATE SI NELLE
ATTIVITA' NON FINANZIARIE PRODOTTE**

MINISTERO DELLE INFRASTRUTTURE E DEI TRASPORTI

Classificazioni delle attività	AUMENTI		
	Effettivi		
	Derivanti da spese imputate ai residui	Per prodotti di industrie	Per sopravvenienze, rettificazioni, rivalutazioni ed altre cause
CAPITALE FISSO			
Beni materiali prodotti	159.838.610,34	5.147,66	47.098.560,27
Beni immateriali prodotti	0,00	0,00	1.291,16
SCORTE			
Materie prime e prodotti intermedi	22.287,93	0,00	202.400,58
TOTALE COMPLESSIVO	159.860.898,27	5.147,66	47.302.252,01

207.168.297,94

**PROSPETTO ANALITICO DELLE VARIAZIONI VERIFICATESI NELLE
ATTIVITA' NON FINANZIARIE PRODOTTE**

MINISTERO DELLE COMUNICAZIONI

Classificazioni delle attivita'	AUMENTI		
	Per compensazioni e trasformazioni derivanti da spese di competenza		
	Titolo I	Titolo II	Titolo III
CAPITALE FISSO			
Beni materiali prodotti	402.618,97	1.036.581,01	0,00
TOTALE COMPLESSIVO	402.618,97	1.036.581,01	0,00
		1.439.199,98	

**PROSPETTO ANALITICO DELLE VARIAZIONI VERIFICATE SI NELLE
ATTIVITA' NON FINANZIARIE PRODOTTE**

MINISTERO DELLE COMUNICAZIONI

Classificazioni delle attivita'	AUMENTI		
	Effettivi		
	Derivanti da spese imputate ai residui	Per prodotti di industrie	Per sopravvenienze, rettificazioni, rivalutazioni ed altre cause
CAPITALE FISSO			
Beni materiali/ prodotti	4.641.080,41	0,01	375.301,62
TOTALE COMPLESSIVO	4.641.080,41	0,01	375.301,62
			5.016.382,04

PROSPETTO ANALITICO DELLE VARIAZIONI VERIFICATE SI NELLE
ATTIVITA' FINANZIARIE

MINISTERO DELLA DIFESA

Classificazioni delle attivita'	AUMENTI		
	Titolo I	Titolo II	Titolo III
	Per compensazioni e trasformazioni derivanti da spese di competenza		
ANTICIPAZIONI ATTIVE			
Anticipazioni attive	61.729.000,00	0,00	0,00
TOTALE COMPLESSIVO	61.729.000,00	0,00	0,00

61.729.000,00

**PROSPETTO ANALITICO DELLE VARIAZIONI VERIFICATESI NELLE
ATTIVITA' NON FINANZIARIE PRODOTTE**

MINISTERO DELLA DIFESA

Classificazioni delle attivita'	AUMENTI		
	Titolo I	Titolo II	Titolo III
Per compensazioni e trasformazioni derivanti da spese di competenza			
CAPITALE FISSO			
Beni materiali prodotti	804.089.433,10	99.987.148,85	0,00
TOTALE COMPLESSIVO	804.089.433,10	99.987.148,85	0,00
		904.076.581,95	

**PROSPETTO ANALITICO DELLE VARIAZIONI VERIFICATE SI NELLE
ATTIVITA' FINANZIARIE**

MINISTERO DELLA DIFESA

Classificazioni delle attivita'	AUMENTI		
	Effettivi		
	Derivanti da spese imputate ai residui	Per prodotti di industrie	Per sopravvenienze, rettificazioni, rivalutazioni ed altre cause
ANTICIPAZIONI ATTIVE			
Anticipazioni attive	0,00	0,00	469.554,94
TOTALE COMPLESSIVO	0,00	0,00	469.554,94

469.554,94

**PROSPETTO ANALITICO DELLE VARIAZIONI VERIFICATE SI NELLE
ATTIVITA' NON FINANZIARIE PRODOTTE**

MINISTERO DELLA DIFESA

Classificazioni delle attivita'	AUMENTI		
	Effettivi		
	Derivanti da spese imputate ai residui	Per prodotti di industrie	Per sopravvenienze, rettificazioni, rivalutazioni ed altre cause
CAPITALE FISSO			
Beni materiali prodotti	987.205.195,01	222.084.606,25	21.009.259.786,43
TOTALE COMPLESSIVO	987.205.195,01	222.084.606,25	21.009.259.786,43
		22.218.549.587,69	

**PROSPETTO ANALITICO DELLE VARIAZIONI VERIFICATE SI NELLE
ATTIVITA' FINANZIARIE**

MINISTERO DELLE POLITICHE AGRICOLE E FORESTALI

Classificazioni delle attività'	AUMENTI		
	Per compensazioni e trasformazioni derivanti da spese di competenza		
	Titolo I	Titolo II	Titolo III
AZIONI ED ALTRE PARTECIPAZIONI, ESCLUSE LE QUOTE DEI FONDI COMUNI DI INVESTIMENTO			
Azioni non quotate, escluse le quote dei fondi comuni di investimento	0,00	0,00	0,00
Altre partecipazioni	0,00	5.164.569,00	0,00
ANTICIPAZIONI ATTIVE			
Anticipazioni attive	0,00	339.710,00	0,00
TOTALE COMPLESSIVO	0,00	5.504.279,00	0,00
		5.504.279,00	

**PROSPETTO ANALITICO DELLE VARIAZIONI VERIFICATE SI NELLE
ATTIVITA' NON FINANZIARIE PRODOTTE**

MINISTERO DELLE POLITICHE AGRICOLE E FORESTALI

Classificazioni delle attivita'	AUMENTI		
	Per compensazioni e trasformazioni derivanti da spese di competenza		
	Titolo I	Titolo II	Titolo III
CAPITALE FISSO			
Beni materiali prodotti	971.909,90	4.366.554,68	0,00
SCORTE			
Materie prime e prodotti intermedi	1.445,29	10.349,36	0,00
Prodotti finiti	10.047,60	840,00	0,00
TOTALE COMPLESSIVO	983.402,79	4.377.744,04	0,00
		5.361.146,83	

**PROSPETTO ANALITICO DELLE VARIAZIONI VERIFICATE SI NELLE
ATTIVITA' FINANZIARIE**

MINISTERO DELLE POLITICHE AGRICOLE E FORESTALI

Classificazioni delle attivita'	AUMENTI		
	Effettivi		
	Derivanti da spese imputate ai residui	Per prodotti di industrie	Per sopravvenienze, rettificazioni, rivalutazioni ed altre cause
AZIONI ED ALTRE PARTECIPAZIONI, ESCLUSE LE QUOTE DEI FONDI COMUNI DI INVESTIMENTO			
Azioni non quotate, escluse le quote dei fondi comuni di investimento	0,00	0,00	2.114,37
Altre partecipazioni	0,00	0,00	21.484.878,00
ANTICIPAZIONI ATTIVE			
Anticipazioni attive	0,00	0,00	1.667.968,39
TOTALE COMPLESSIVO	0,00	0,00	23.154.960,76

23.154.960,76

**PROSPETTO ANALITICO DELLE VARIAZIONI VERIFICATESI NELLE
ATTIVITA' NON FINANZIARIE PRODOTTE**

MINISTERO DELLE POLITICHE AGRICOLE E FORESTALI

Classificazioni delle attività	AUMENTI		
	Effettivi		
	Derivanti da spese imputate ai residui	Per prodotti di industrie	Per sopravvenienze, rettificazioni, rivalutazioni ed altre cause
CAPITALE FISSO			
Beni materiali prodotti	6.587.089,87	78.330,61	15.798.449,38
SCORTE			
Materie prime e prodotti intermedi	46.193,10	0,00	0,00
Prodotti finiti	0,00	0,00	232,41
TOTALE COMPLESSIVO	6.633.282,97	78.330,61	15.798.681,79

22.510.295,37

**PROSPETTO ANALITICO DELLE VARIAZIONI VERIFICATE SI NELLE
ATTIVITA' FINANZIARIE**

MINISTERO PER I BENI E LE ATTIVITA' CULTURALI

Classificazioni delle attivita'	AUMENTI		
	Titolo I	Titolo II	Titolo III
Per compensazioni e trasformazioni derivanti da spese di competenza			
AZIONI ED ALTRE PARTECIPAZIONI, ESCLUSE LE QUOTE DEI FONDI COMUNI DI INVESTIMENTO			
Azioni non quotate, escluse le quote dei fondi comuni di investimento	0,00	0,00	0,00
TOTALE COMPLESSIVO	0,00	0,00	0,00
		0,00	

**PROSPETTO ANALITICO DELLE VARIAZIONI VERIFICATE NELLE
ATTIVITA' NON FINANZIARIE PRODOTTE**

MINISTERO PER I BENI E LE ATTIVITA' CULTURALI

Classificazioni delle attivita'	AUMENTI		
	Per compensazioni e trasformazioni derivanti da spese di competenza		
	Titolo I	Titolo II	Titolo III
CAPITALE FISSO			
Beni materiali prodotti	2.586.478,49	3.791.807,84	0,00
Beni immateriali prodotti	0,00	1.740,00	0,00
SCORTE			
Materie prime e prodotti intermedi	7.613,42	504,00	0,00
OGGETTI DI VALORE			
Oggetti d'arte	2.093.837,09	7.680.297,64	0,00
TOTALE COMPLESSIVO	4.687.929,00	11.474.349,48	0,00
		16.162.278,48	

**PROSPETTO ANALITICO DELLE VARIAZIONI VERIFICATE SI NELLE
ATTIVITA' FINANZIARIE**

MINISTERO PER I BENI E LE ATTIVITA' CULTURALI

Classificazioni delle attivita'	AUMENTI		
	Effettivi		
	Derivanti da spese imputate ai residui	Per prodotti di industrie	Per sopravvenienze, rettificazioni, rivalutazioni ed altre cause
AZIONI ED ALTRE PARTECIPAZIONI, ESCLUSE LE QUOTE DEI FONDI COMUNI DI INVESTIMENTO			
Azioni non quotate, escluse le quote dei fondi comuni di investimento	0,00	0,00	838.206,30
TOTALE COMPLESSIVO	0,00	0,00	838.206,30

838.206,30

**PROSPETTO ANALITICO DELLE VARIAZIONI VERIFICATE SI NELLE
ATTIVITA' NON FINANZIARIE PRODOTTE**

MINISTERO PER I BENI E LE ATTIVITA' CULTURALI

Classificazioni delle attivita'	AUMENTI		
	Effettivi		
	Derivanti da spese imputate ai residui	Per prodotti di industrie	Per sopravvenienze, rettificazioni, rivalutazioni ed altre cause
CAPITALE FISSO			
Beni materiali prodotti	4.751.059,67	2,10	12.696.456,65
Beni immateriali prodotti	0,00	0,00	1.740,00
SCORTE			
Materie prime e prodotti intermedi	48.764,05	0,00	20.655,95
OGGETTI DI VALORE			
Oggetti d'arte	6.659.906,25	0,00	1.792.230.081,97
TOTALE COMPLESSIVO	11.459.729,97	2,10	1.804.948.934,57
			1.816.408.666,64

**PROSPETTO ANALITICO DELLE VARIAZIONI VERIFICATE SI NELLE
ATTIVITA' NON FINANZIARIE PRODOTTE**

MINISTERO DELLA SALUTE

Classificazioni delle attivita'	AUMENTI		
	Per compensazioni e trasformazioni derivanti da spese di competenza		
	Titolo I	Titolo II	Titolo III
CAPITALE FISSO			
Beni materiali prodotti	1.719.360,80	853.853,25	0,00
Beni immateriali prodotti	449,95	0,00	0,00
SCORTE			
Materie prime e prodotti intermedi	6.982,32	0,00	0,00
TOTALE COMPLESSIVO	1.726.793,07	853.853,25	0,00

2.580.646,32

**PROSPETTO ANALITICO DELLE VARIAZIONI VERIFICATE NELE
ATTIVITA' NON FINANZIARIE PRODOTTE**

MINISTERO DELLA SALUTE

Classificazioni delle attività'	AUMENTI		
	Effettivi		
	Derivanti da spese imputate ai residui	Per prodotti di industrie	Per sopravvenienze, rettificazioni, rivalutazioni ed altre cause
CAPITALE FISSO			
Beni materiali prodotti	2.225.377,37	2,05	3.472.366,61
Beni immateriali prodotti	0,00	0,00	139,20
SCORTE			
Materie prime e prodotti intermedi	46.800,00	0,00	27.013,55
TOTALE COMPLESSIVO	2.272.177,37	2,05	3.499.519,36

5.771.698,78

**PROSPETTO ANALITICO DELLE VARIAZIONI VERIFICATE SI NELLE
ATTIVITA' FINANZIARIE**

MINISTERO DELL'ECONOMIA E DELLE FINANZE

Classificazioni delle attività'	DIMINUZIONI			
	Per compensazioni e trasformazioni che hanno dato luogo ad entrate di competenza			
	Titolo I	Titolo II	Titolo III	Titolo IV
AZIONI ED ALTRE PARTECIPAZIONI, ESCLUSE LE QUOTE DEI FONDI COMUNI DI INVESTIMENTO				
Azioni quotate, escluse le quote dei fondi di investimento	0,00	0,00	10.644.904.387,65	0,00
Azioni non quotate, escluse le quote dei fondi comuni di investimento	0,00	1.449.674.313,32	5.944.447.370,61	0,00
Altre partecipazioni	0,00	187.835.963,51	0,00	0,00
ANTICIPAZIONI ATTIVE				
Anticipazioni attive	0,00	214.519.584,87	62.521.114,44	0,00
ALTRI CONTI ATTIVI				
Altri conti attivi	0,00	0,00	0,00	0,00
TOTALE COMPLESSIVO	0,00	1.852.029.861,70	16.651.872.872,70	0,00

18.503.902.734,40

**PROSPETTO ANALITICO DELLE VARIAZIONI VERIFICATE NELE
ATTIVITA' NON FINANZIARIE PRODOTTE**

MINISTERO DELL'ECONOMIA E DELLE FINANZE

Classificazioni delle attivita'	DIMINUZIONI			
	Per compensazioni e trasformazioni che hanno dato luogo ad entrate di competenza			
	Titolo I	Titolo II	Titolo III	Titolo IV
CAPITALE FISSO				
Beni materiali prodotti	0,00	226.875,91	37.830.578,94	0,00
Beni immateriali prodotti	0,00	0,00	0,00	0,00
SCORTE				
Materie prime e prodotti intermedi	0,00	0,00	0,00	0,00
TOTALE COMPLESSIVO	0,00	226.875,91	37.830.578,94	0,00

38.057.454,85

**PROSPETTO ANALITICO DELLE VARIAZIONI VERIFICATE NELE
ATTIVITA' NON FINANZIARIE NON PRODOTTE**

MINISTERO DELL'ECONOMIA E DELLE FINANZE

Classificazioni delle attività'	DIMINUZIONI			
	Per compensazioni e trasformazioni che hanno dato luogo ad entrate di competenza			
	Titolo I	Titolo II	Titolo III	Titolo IV
BENI MATERIALI NON PRODOTTI				
Terreni	0,00	0,00	8.135.825,70	0,00
Giacimenti	0,00	0,00	0,00	0,00
Risorse biologiche non coltivate	0,00	0,00	62.378,60	0,00
TOTALE COMPLESSIVO	0,00	0,00	8.198.204,30	0,00

8.198.204,30

**PROSPETTO ANALITICO DELLE VARIAZIONI VERIFICATE SI NELLE
ATTIVITA' FINANZIARIE**

MINISTERO DELL'ECONOMIA E DELLE FINANZE

Classificazioni delle attività'	DIMINUIZIONI		
	Effettive		
	Che hanno dato luogo ad entrate imputate ai residui	Per impiego di dotazioni	Per insussistenze, rettificazioni, svalutazioni, cessioni gratuite, autorizzate ed altre cause
BIGLIETTI, MONETE E DEPOSITI			
Biglietti, monete e depositi	0,00	0,00	0,00
AZIONI ED ALTRE PARTECIPAZIONI, ESCLUSE LE QUOTE DEI FONDI COMUNI DI INVESTIMENTO			
Azioni quotate, escluse le quote dei fondi di investimento	0,00	0,00	192.000,00
Azioni non quotate, escluse le quote dei fondi comuni di investimento	0,00	0,00	309.154.203,25
Altre partecipazioni	0,00	0,00	6.152.343.912,19
CREDITI			
Crediti	0,00	0,00	4.343.703.583,22
ANTICIPAZIONI ATTIVE			
Anticipazioni attive	1.149.162,06	0,00	23.845.746.069,52
ALTRI CONTI ATTIVI			
Altri conti attivi	0,00	1.449.674.313,32	38.777.776,63
TOTALE COMPLESSIVO	1.149.162,06	1.449.674.313,32	34.689.917.544,81
			36.140.741.020,19

**PROSPETTO ANALITICO DELLE VARIAZIONI VERIFICATE NELLE
ATTIVITA' NON FINANZIARIE PRODOTTE**

MINISTERO DELL'ECONOMIA E DELLE FINANZE

Classificazioni delle attività'	DIMINUIZIONI		
	Effettive		
	Che hanno dato luogo ad entrate imputate ai residui	Per impiego di dotazioni	Per insussistenze, rettificazioni, svalutazioni, cessioni gratuite, autorizzate ed altre cause
CAPITALE FISSO			
Beni materiali prodotti	15.004,79	1,11	648.714.272,25
Beni immateriali prodotti	0,00	0,00	0,00
SCORTE			
Materie prime e prodotti intermedi	0,00	0,00	0,02
TOTALE COMPLESSIVO	15.004,79	1,11	648.714.272,27
			648.729.278,17

**PROSPETTO ANALITICO DELLE VARIAZIONI VERIFICATE NELLE
ATTIVITA' NON FINANZIARIE NON PRODOTTE**

MINISTERO DELL'ECONOMIA E DELLE FINANZE

Classificazioni delle attività	DIMINUZIONI		
	Effettive		
	Che hanno dato luogo ad entrate imputate ai residui	Per impiego di dotazioni	Per insussistenze, rettificazioni, svalutazioni, cessioni gratuite, autorizzate ed altre cause
BENI MATERIALI NON PRODOTTI			
Terreni	957.228,06	0,00	29.348.301,92
Giacimenti	0,00	0,00	813.583,35
Risorse biologiche non coltivate	0,00	0,00	1.057.258,53
TOTALE COMPLESSIVO	957.228,06	0,00	31.219.143,80
			32.176.371,86

**PROSPETTO ANALITICO DELLE VARIAZIONI VERIFICATE SI NELLE
ATTIVITA' FINANZIARIE**

MINISTERO DELLE ATTIVITA' PRODUTTIVE

Classificazioni delle attivita'	DIMINUIZIONI			
	Per compensazioni e trasformazioni che hanno dato luogo ad entrate di competenza			
	Titolo I	Titolo II	Titolo III	Titolo IV
AZIONI ED ALTRE PARTECIPAZIONI, ESCLUSE LE QUOTE DEI FONDI COMUNI DI INVESTIMENTO				
Azioni non quotate, escluse le quote dei fondi comuni di investimento	0,00	0,00	0,00	0,00
ANTICIPAZIONI ATTIVE				
Anticipazioni attive	0,00	113,76	0,00	0,00
TOTALE COMPLESSIVO	0,00	113,76	0,00	0,00

113,76

**PROSPETTO ANALITICO DELLE VARIAZIONI VERIFICATE SI NELLE
ATTIVITA' NON FINANZIARIE PRODOTTE**

MINISTERO DELLE ATTIVITA' PRODUTTIVE

		DIMINUZIONI			
		Titolo I	Titolo II	Titolo III	Titolo IV
Classificazioni delle attivita'		Per compensazioni e trasformazioni che hanno dato luogo ad entrate di competenza			
CAPITALE FISSO					
	Beni materiali prodotti	0,00	0,00	0,00	0,00
	TOTALE COMPLESSIVO	0,00	0,00	0,00	0,00
		0,00			

**PROSPETTO ANALITICO DELLE VARIAZIONI VERIFICATE SI NELLE
ATTIVITA' FINANZIARIE**

MINISTERO DELLE ATTIVITA' PRODUTTIVE

Classificazioni delle attivita'	DIMINUZIONI		
	Effettive		
	Che hanno dato luogo ad entrate imputate ai residui	Per impiego di dotazioni	Per insussistenze, rettificazioni, svalutazioni, cessioni gratuite, autorizzate ed altre cause
AZIONI ED ALTRE PARTECIPAZIONI, ESCLUSE LE QUOTE DEI FONDI COMUNI DI INVESTIMENTO			
Azioni non quotate, escluse le quote dei fondi comuni di investimento	0,00	0,00	0,00
ANTICIPAZIONI ATTIVE			
Anticipazioni attive	0,00	0,00	0,00
TOTALE COMPLESSIVO	0,00	0,00	0,00
		0,00	

**PROSPETTO ANALITICO DELLE VARIAZIONI VERIFICATE SI NELLE
ATTIVITA' NON FINANZIARIE PRODOTTE**

MINISTERO DELLE ATTIVITA' PRODUTTIVE

Classificazioni delle attivita'	DIMINUIZIONI		
	Effettive		
	Che hanno dato luogo ad entrate imputate ai residui	Per impiego di dotazioni	Per insussistenze, rettificazioni, svalutazioni, cessioni gratuite, autorizzate ed altre cause
CAPITALE FISSO			
Beni materiali prodotti	0,00	0,00	253.574,06
TOTALE COMPLESSIVO	0,00	0,00	253.574,06
			253.574,06

**PROSPETTO ANALITICO DELLE VARIAZIONI VERIFICATE SI NELLE
ATTIVITA' NON FINANZIARIE PRODOTTE**

MINISTERO DEL LAVORO E DELLE POLITICHE SOCIALI

Classificazioni delle attivita'	DIMINUZIONI			
	Per compensazioni e trasformazioni che hanno dato luogo ad entrate di competenza			
	Titolo I	Titolo II	Titolo III	Titolo IV
CAPITALE FISSO				
Beni materiali prodotti	0,00	0,00	0,00	0,00
Beni immateriali prodotti	0,00	0,00	0,00	0,00
SCORTE				
Materie prime e prodotti intermedi	0,00	0,00	0,00	0,00
TOTALE COMPLESSIVO	0,00	0,00	0,00	0,00

0,00

**PROSPETTO ANALITICO DELLE VARIAZIONI VERIFICATE SI NELLE
ATTIVITA' NON FINANZIARIE PRODOTTE**

MINISTERO DEL LAVORO E DELLE POLITICHE SOCIALI

Classificazioni delle attivita'	DIMINUZIONI		
	Effettive		
	Che hanno dato luogo ad entrate imputate ai residui	Per impiego di dotazioni	Per insussistenze, rettificazioni, svalutazioni, cessioni gratuite, autorizzate ed altre cause
CAPITALE FISSO			
Beni materiali prodotti	500,00	272,21	8.859.647,23
Beni immateriali prodotti	0,00	0,00	0,00
SCORTE			
Materie prime e prodotti intermedi	0,00	0,00	0,00
TOTALE COMPLESSIVO	500,00	272,21	8.859.647,23

8.860.419,44

**PROSPETTO ANALITICO DELLE VARIAZIONI VERIFICATE NELE
ATTIVITA' NON FINANZIARIE PRODOTTE**

MINISTERO DELLA GIUSTIZIA

Classificazioni delle attivita'	DIMINUZIONI			
	Per compensazioni e trasformazioni che hanno dato luogo ad entrate di competenza			
	Titolo I	Titolo II	Titolo III	Titolo IV
CAPITALE FISSO				
Beni materiali prodotti	0,00	72.923,37	0,00	0,00
Beni immateriali prodotti	0,00	0,00	0,00	0,00
TOTALE COMPLESSIVO	0,00	72.923,37	0,00	0,00

72.923,37

**PROSPETTO ANALITICO DELLE VARIAZIONI VERIFICATE SI NELLE
ATTIVITA' NON FINANZIARIE PRODOTTE**

MINISTERO DELLA GIUSTIZIA

Classificazioni delle attivita'	DIMINUIZIONI		
	Effettive		
	Che hanno dato luogo ad entrate imputate ai residui	Per impiego di dotazioni	Per insussistenze, rettificazioni, svalutazioni, cessioni gratuite, autorizzate ed altre cause
CAPITALE FISSO			
Beni materiali prodotti	3.090,58	247,70	84.070.562,28
Beni immateriali prodotti	0,00	0,00	0,00
TOTALE COMPLESSIVO	3.090,58	247,70	84.070.562,28
			84.073.900,56

**PROSPETTO ANALITICO DELLE VARIAZIONI VERIFICATE SI NELLE
ATTIVITA' FINANZIARIE**

MINISTERO DEGLI AFFARI ESTERI

Classificazioni delle attività'	DIMINUZIONI			
	Per compensazioni e trasformazioni che hanno dato luogo ad entrate di competenza			
	Titolo I	Titolo II	Titolo III	Titolo IV
AZIONI ED ALTRE PARTECIPAZIONI, ESCLUSE LE QUOTE DEI FONDI COMUNI DI INVESTIMENTO				
Altre partecipazioni	0,00	0,00	0,00	0,00
TOTALE COMPLESSIVO	0,00	0,00	0,00	0,00
			0,00	

**PROSPETTO ANALITICO DELLE VARIAZIONI VERIFICATE SI NELLE
ATTIVITA' NON FINANZIARIE PRODOTTE**

MINISTERO DEGLI AFFARI ESTERI

Classificazioni delle attivita'	DIMINUZIONI			
	Per compensazioni e trasformazioni che hanno dato luogo ad entrate di competenza			
	Titolo I	Titolo II	Titolo III	Titolo IV
CAPITALE FISSO				
Beni materiali prodotti	0,00	4.050,00	0,00	0,00
OGGETTI DI VALORE				
Oggetti di valore	0,00	0,00	0,00	0,00
TOTALE COMPLESSIVO	0,00	4.050,00	0,00	0,00

4.050,00

**PROSPETTO ANALITICO DELLE VARIAZIONI VERIFICATE SI NELLE
ATTIVITA' FINANZIARIE**

MINISTERO DEGLI AFFARI ESTERI

Classificazioni delle attività'	DIMINUZIONI		
	Effettive		
	Che hanno dato luogo ad entrate imputate ai residui	Per impiego di dotazioni	Per insussistenze, rettificazioni, svalutazioni, cessioni gratuite, autorizzate ed altre cause
AZIONI ED ALTRE PARTECIPAZIONI, ESCLUSE LE QUOTE DEI FONDI COMUNI DI INVESTIMENTO			
Altre partecipazioni	0,00	0,00	40.315,93
TOTALE COMPLESSIVO	0,00	0,00	40.315,93

40.315,93

PROSPETTO ANALITICO DELLE VARIAZIONI VERIFICATE SI NELLE
ATTIVITA' NON FINANZIARIE PRODOTTE

MINISTERO DEGLI AFFARI ESTERI

Classificazioni delle attivita'	DIMINUZIONI		
	Effettive		
	Che hanno dato luogo ad entrate imputate ai residui	Per impiego di dotazioni	Per insussistenze, rettificazioni, svalutazioni, cessioni gratuite, autorizzate ed altre cause
CAPITALE FISSO			
Beni materiali prodotti	0,00	0,00	18.895.632,81
OGGETTI DI VALORE			
Oggetti di valore	0,00	0,00	0,00
TOTALE COMPLESSIVO	0,00	0,00	18.895.632,81

18.895.632,81

**PROSPETTO ANALITICO DELLE VARIAZIONI VERIFICATE NELLE
ATTIVITA' FINANZIARIE**

MINISTERO DELL'ISTRUZIONE, DELL'UNIVERSITA' E DELLA RICERCA

Classificazioni delle attività	DIMINUZIONI			
	Titolo I	Titolo II	Titolo III	Titolo IV
	Per compensazioni e trasformazioni che hanno dato luogo ad entrate di competenza			
AZIONI ED ALTRE PARTECIPAZIONI, ESCLUSE LE QUOTE DEI FONDI COMUNI DI INVESTIMENTO				
Altre partecipazioni	0,00	0,00	0,00	0,00
ANTICIPAZIONI ATTIVE				
Anticipazioni attive	0,00	0,00	0,00	0,00
TOTALE COMPLESSIVO	0,00	0,00	0,00	0,00

0,00

**PROSPETTO ANALITICO DELLE VARIAZIONI VERIFICATE SI NELLE
ATTIVITA' NON FINANZIARIE PRODOTTE
MINISTERO DELL'ISTRUZIONE, DELL'UNIVERSITA' E DELLA RICERCA**

Classificazioni delle attivita'	DIMINUZIONI			
	Per compensazioni e trasformazioni che hanno dato luogo ad entrate di competenza			
	Titolo I	Titolo II	Titolo III	Titolo IV
CAPITALE FISSO				
Beni materiali prodotti	0,00	0,00	0,00	0,00
Beni immateriali prodotti	0,00	0,00	0,00	0,00
SCORTE				
Materie prime e prodotti intermedi	0,00	0,00	0,00	0,00
OGGETTI DI VALORE				
Oggetti di valore	0,00	0,00	0,00	0,00
Oggetti d'arte	0,00	0,00	0,00	0,00
TOTALE COMPLESSIVO	0,00	0,00	0,00	0,00

0,00

**PROSPETTO ANALITICO DELLE VARIAZIONI VERIFICATE SI NELLE
ATTIVITA' FINANZIARIE**

MINISTERO DELL'ISTRUZIONE, DELL'UNIVERSITA' E DELLA RICERCA

Classificazioni delle attivita'	DIMINUZIONI		
	Effettive		
	Che hanno dato luogo ad entrate imputate ai residui	Per impiego di dotazioni	Per insussistenze, rettificazioni, svalutazioni, cessioni gratuite, autorizzate ed altre cause
AZIONI ED ALTRE PARTECIPAZIONI, ESCLUSE LE QUOTE DEI FONDI COMUNI DI INVESTIMENTO			
Altre partecipazioni	0,00	0,00	0,00
ANTICIPAZIONI ATTIVE			
Anticipazioni attive	0,00	0,00	10.706.566,13
TOTALE COMPLESSIVO	0,00	0,00	10.706.566,13

10.706.566,13

**PROSPETTO ANALITICO DELLE VARIAZIONI VERIFICATE NELLE
ATTIVITA' NON FINANZIARIE PRODOTTE
MINISTERO DELL'ISTRUZIONE, DELL'UNIVERSITA' E DELLA RICERCA**

Classificazioni delle attivita'	DIMINUIZIONI		
	Effettive		
	Che hanno dato luogo ad entrate imputate ai residui	Per impiego di dotazioni	Per insussistenze, rettificazioni, svalutazioni, cessioni gratuite, autorizzate ed altre cause
CAPITALE FISSO			
Beni materiali prodotti	0,00	3,16	19.194.211,78
Beni immateriali prodotti	0,00	0,00	0,00
SCORTE			
Materie prime e prodotti intermedi	0,00	0,00	0,00
OGGETTI DI VALORE			
Oggetti di valore	0,00	0,00	0,00
Oggetti d'arte	0,00	0,00	4.104,90
TOTALE COMPLESSIVO	0,00	3,16	19.198.316,68

19.198.319,84

**PROSPETTO ANALITICO DELLE VARIAZIONI VERIFICATESI NELLE
ATTIVITA' FINANZIARIE**

MINISTERO DELL'INTERNO

Classificazioni delle attivita'	DIMINUZIONI			
	Titolo I	Titolo II	Titolo III	Titolo IV
	Per compensazioni e trasformazioni che hanno dato luogo ad entrate di competenza			
ANTICIPAZIONI ATTIVE				
Anticipazioni attive	0,00	11.525.569,73	0,00	0,00
TOTALE COMPLESSIVO	0,00	11.525.569,73	0,00	0,00

11.525.569,73

**PROSPETTO ANALITICO DELLE VARIAZIONI VERIFICATESI NELLE
ATTIVITA' NON FINANZIARIE PRODOTTE**

MINISTERO DELL'INTERNO

Classificazioni delle attivita'	DIMINUZIONI			
	Per compensazioni e trasformazioni che hanno dato luogo ad entrate di competenza			
	Titolo I	Titolo II	Titolo III	Titolo IV
CAPITALE FISSO				
Beni materiali prodotti	0,00	0,00	0,00	0,00
Beni immateriali prodotti	0,00	0,00	0,00	0,00
SCORTE				
Materie prime e prodotti intermedi	0,00	0,00	0,00	0,00
OGGETTI DI VALORE				
Oggetti di valore	0,00	0,00	0,00	0,00
TOTALE COMPLESSIVO	0,00	0,00	0,00	0,00
			0,00	

**PROSPETTO ANALITICO DELLE VARIAZIONI VERIFICATE SI NELLE
ATTIVITA' FINANZIARIE**

MINISTERO DELL'INTERNO

Classificazioni delle attività	DIMINUIZIONI		
	Effettive		
	Che hanno dato luogo ad entrate imputate ai residui	Per impiego di dotazioni	Per insistenze, rettificazioni, svalutazioni, cessioni gratuite, autorizzate ed altre cause
ANTICIPAZIONI ATTIVE			
Anticipazioni attive	25.942.067,79	0,00	48.852,06
TOTALE COMPLESSIVO	25.942.067,79	0,00	48.852,06

25.990.919,85

**PROSPETTO ANALITICO DELLE VARIAZIONI VERIFICATE SI NELLE
ATTIVITA' NON FINANZIARIE PRODOTTE**

MINISTERO DELL'INTERNO

Classificazioni delle attivita'	DIMINUIZIONI		
	Effettive		
	Che hanno dato luogo ad entrate imputate ai residui	Per impiego di dotazioni	Per insussistenze, rettificazioni, svalutazioni, cessioni gratuite, autorizzate ed altre cause
CAPITALE FISSO			
Beni materiali prodotti	0,00	21.683.647,52	392.669.181,29
Beni immateriali prodotti	0,00	0,00	0,00
SCORTE			
Materie prime e prodotti intermedi	0,00	0,00	9.623,41
OGGETTI DI VALORE			
Oggetti di valore	0,00	0,00	0,00
TOTALE COMPLESSIVO	0,00	21.683.647,52	392.678.804,70

414.362.452,22

**PROSPETTO ANALITICO DELLE VARIAZIONI VERIFICATE SI NELLE
ATTIVITA' NON FINANZIARIE PRODOTTE**

MINISTERO DELL'AMBIENTE E DELLA TUTELA DEL TERRITORIO

DIMINUZIONI				
Classificazioni delle attivita'	Per compensazioni e trasformazioni che hanno dato luogo ad entrate di competenza			
	Titolo I	Titolo II	Titolo III	Titolo IV
CAPITALE FISSO				
Beni materiali prodotti	0,00	0,00	0,00	0,00
TOTALE COMPLESSIVO	0,00	0,00	0,00	0,00

0,00

**PROSPETTO ANALITICO DELLE VARIAZIONI VERIFICATESI NELLE
ATTIVITA' NON FINANZIARIE PRODOTTE**

MINISTERO DELL'AMBIENTE E DELLA TUTELA DEL TERRITORIO

Classificazioni delle attività	DIMINUZIONI		
	Effettive		
	Che hanno dato luogo ad entrate imputate ai residui	Per impiego di dotazioni	Per insussistenze, rettificazioni, svalutazioni, cessioni gratuite, autorizzate ed altre cause
CAPITALE FISSO			
Beni materiali prodotti	0,00	0,00	21.349,93
TOTALE COMPLESSIVO	0,00	0,00	21.349,93

21.349,93

**PROSPETTO ANALITICO DELLE VARIAZIONI VERIFICATE NELLE
ATTIVITA' FINANZIARIE**

MINISTERO DELLE INFRASTRUTTURE E DEI TRASPORTI

Classificazioni delle attività'	DIMINUIZIONI			
	Titolo I	Titolo II	Titolo III	Titolo IV
	Per compensazioni e trasformazioni che hanno dato luogo ad entrate di competenza			
AZIONI ED ALTRE PARTECIPAZIONI, ESCLUSE LE QUOTE DEI FONDI COMUNI DI INVESTIMENTO				
Altre partecipazioni	0,00	0,00	0,00	0,00
ANTICIPAZIONI ATTIVE				
Anticipazioni attive	0,00	5.043.991,27	0,00	0,00
TOTALE COMPLESSIVO	0,00	5.043.991,27	0,00	0,00

5.043.991,27

**PROSPETTO ANALITICO DELLE VARIAZIONI VERIFICATESI NELLE
ATTIVITA' NON FINANZIARIE PRODOTTE**

MINISTERO DELLE INFRASTRUTTURE E DEI TRASPORTI

Classificazioni delle attività'	DIMINUZIONI			
	Titolo I	Titolo II	Titolo III	Titolo IV
CAPITALE FISSO				
Beni materiali prodotti	0,00	241.005,60	0,00	0,00
Beni immateriali prodotti	0,00	0,00	0,00	0,00
SCORTE				
Materie prime e prodotti intermedi	0,00	0,00	0,00	0,00
TOTALE COMPLESSIVO	0,00	241.005,60	0,00	0,00

241.005,60

**PROSPETTO ANALITICO DELLE VARIAZIONI VERIFICATE SI NELLE
ATTIVITA' FINANZIARIE**

MINISTERO DELLE INFRASTRUTTURE E DEI TRASPORTI

Classificazioni delle attività	DIMINUIZIONI		
	Effettive		
	Che hanno dato luogo ad entrate imputate ai residui	Per impiego di dotazioni	Per insussistenze, rettificazioni, svalutazioni, cessioni gratuite, autorizzate ed altre cause
AZIONI ED ALTRE PARTECIPAZIONI, ESCLUSE LE QUOTE DEI FONDI COMUNI DI INVESTIMENTO			
Altre partecipazioni	0,00	0,00	0,00
ANTICIPAZIONI ATTIVE			
Anticipazioni attive	0,00	0,00	0,00
TOTALE COMPLESSIVO	0,00	0,00	0,00

0,00

**PROSPETTO ANALITICO DELLE VARIAZIONI VERIFICATE SI NELLE
ATTIVITA' NON FINANZIARIE PRODOTTE**

MINISTERO DELLE INFRASTRUTTURE E DEI TRASPORTI

Classificazioni delle attivita'	DIMINUIZIONI		
	Effettive		
	Che hanno dato luogo ad entrate imputate ai residui	Per impiego di dotazioni	Per insussistenze, rettificazioni, svalutazioni, cessioni gratuite, autorizzate ed altre cause
CAPITALE FISSO			
Beni materiali prodotti	0,00	118.887,75	30.617.225,80
Beni immateriali prodotti	0,00	0,00	0,01
SCORE			
Materie prime e prodotti intermedi	0,00	0,00	0,00
TOTALE COMPLESSIVO	0,00	118.887,75	30.617.225,81
		30.736.113,56	

**PROSPETTO ANALITICO DELLE VARIAZIONI VERIFICATESI NELLE
ATTIVITA' NON FINANZIARIE PRODOTTE**

MINISTERO DELLE COMUNICAZIONI

		DIMINUZIONI			
Classificazioni delle attivita'		Per compensazioni e trasformazioni che hanno dato luogo ad entrate di competenza			
		Titolo I	Titolo II	Titolo III	Titolo IV
CAPITALE FISSO					
Beni materiali prodotti		0,00	0,00	0,00	0,00
TOTALE COMPLESSIVO		0,00	0,00	0,00	0,00
		0,00			

**PROSPETTO ANALITICO DELLE VARIAZIONI VERIFICATE SI NELLE
ATTIVITA' NON FINANZIARIE PRODOTTE**

MINISTERO DELLE COMUNICAZIONI

Classificazioni delle attivita'	DIMINUIZIONI		
	Effettive		
	Che hanno dato luogo ad entrate imputate ai residui	Per impiego di dotazioni	Per insussistenze, rettificazioni, svalutazioni, cessioni gratuite, autorizzate ed altre cause
CAPITALE FISSO			
Beni materiali prodotti	0,00	0,01	693.854,91
TOTALE COMPLESSIVO	0,00	0,01	693.854,91
			693.854,92

**PROSPETTO ANALITICO DELLE VARIAZIONI VERIFICATESI NELLE
ATTIVITA' FINANZIARIE**

MINISTERO DELLA DIFESA

Classificazioni delle attività'	DIMINUIZIONI			
	Per compensazioni e trasformazioni che hanno dato luogo ad entrate di competenza			
	Titolo I	Titolo II	Titolo III	Titolo IV
ANTICIPAZIONI ATTIVE				
Anticipazioni attive	0,00	57.356.024,47	0,00	0,00
TOTALE COMPLESSIVO	0,00	57.356.024,47	0,00	0,00

57.356.024,47

**PROSPETTO ANALITICO DELLE VARIAZIONI VERIFICATESI NELLE
ATTIVITA' NON FINANZIARIE PRODOTTE**

MINISTERO DELLA DIFESA

Classificazioni delle attività'	DIMINUZIONI			
	Per compensazioni e trasformazioni che hanno dato luogo ad entrate di competenza			
	Titolo I	Titolo II	Titolo III	Titolo IV
CAPITALE FISSO				
Beni materiali prodotti	0,00	40.185.912,20	0,00	0,00
TOTALE COMPLESSIVO	0,00	40.185.912,20	0,00	0,00

40.185.912,20

**PROSPETTO ANALITICO DELLE VARIAZIONI VERIFICATE SI NELLE
ATTIVITA' FINANZIARIE**

MINISTERO DELLA DIFESA

Classificazioni delle attivita'	DIMINUIZIONI		
	Effettive		
	Che hanno dato luogo ad entrate imputate ai residui	Per impiego di dotazioni	Per insussistenze, rettificazioni, svalutazioni, cessioni gratuite, autorizzate ed altre cause
ANTICIPAZIONI ATTIVE			
Anticipazioni attive	16.179.000,00	0,00	730.110,44
TOTALE COMPLESSIVO	16.179.000,00	0,00	730.110,44

16.909.110,44

**PROSPETTO ANALITICO DELLE VARIAZIONI VERIFICATESI NELLE
ATTIVITA' NON FINANZIARIE PRODOTTE**

MINISTERO DELLA DIFESA

Classificazioni delle attivita'	DIMINUIZIONI		
	Effettive		
	Che hanno dato luogo ad entrate imputate ai residui	Per impiego di dotazioni	Per insussistenze, rettificazioni, svalutazioni, cessioni gratuite, autorizzate ed altre cause
CAPITALE FISSO			
Beni materiali prodotti	1.204.514,72	187.093.753,98	21.784.486.591,72
TOTALE COMPLESSIVO	1.204.514,72	187.093.753,98	21.784.486.591,72

21.972.784.860,42

**PROSPETTO ANALITICO DELLE VARIAZIONI VERIFICATESI NELLE
ATTIVITA' FINANZIARIE**

MINISTERO DELLE POLITICHE AGRICOLE E FORESTALI

Classificazioni delle attività'	DIMINUZIONI			
	Per compensazioni e trasformazioni che hanno dato luogo ad entrate di competenza			
	Titolo I	Titolo II	Titolo III	Titolo IV
AZIONI ED ALTRE PARTECIPAZIONI, ESCLUSE LE QUOTE DEI FONDI COMUNI DI INVESTIMENTO				
Azioni non quotate, escluse le quote dei fondi comuni di investimento	0,00	0,00	0,00	0,00
Altre partecipazioni	0,00	0,00	0,00	0,00
ANTICIPAZIONI ATTIVE				
Anticipazioni attive	0,00	2.669.048,47	55.575,72	0,00
TOTALE COMPLESSIVO	0,00	2.669.048,47	55.575,72	0,00

2.724.624,19

**PROSPETTO ANALITICO DELLE VARIAZIONI VERIFICATE SI NELLE
ATTIVITA' NON FINANZIARIE PRODOTTE**

MINISTERO DELLE POLITICHE AGRICOLE E FORESTALI

DIMINUZIONI				
Classificazioni delle attivita'	Per compensazioni e trasformazioni che hanno dato luogo ad entrate di competenza			
	Titolo I	Titolo II	Titolo III	Titolo IV
CAPITALE FISSO				
Beni materiali prodotti	0,00	475.402,51	0,00	0,00
SCORTE				
Materie prime e prodotti intermedi	0,00	0,00	0,00	0,00
Prodotti finiti	0,00	0,00	0,00	0,00
TOTALE COMPLESSIVO	0,00	475.402,51	0,00	0,00

475.402,51

**PROSPETTO ANALITICO DELLE VARIAZIONI VERIFICATE SI NELLE
ATTIVITA' FINANZIARIE**

MINISTERO DELLE POLITICHE AGRICOLE E FORESTALI

Classificazioni delle attività'	DIMINUZIONI		
	Effettive		
	Che hanno dato luogo ad entrate imputate ai residui	Per impiego di dotazioni	Per insussistenze, rettificazioni, svalutazioni, cessioni gratuite, autorizzate ed altre cause
AZIONI ED ALTRE PARTECIPAZIONI, ESCLUSE LE QUOTE DEI FONDI COMUNI DI INVESTIMENTO			
Azioni non quotate, escluse le quote dei fondi comuni di investimento	0,00	0,00	0,00
Altre partecipazioni	0,00	0,00	0,00
ANTICIPAZIONI ATTIVE			
Anticipazioni attive	0,00	0,00	1.133.719,56
TOTALE COMPLESSIVO	0,00	0,00	1.133.719,56

1.133.719,56

**PROSPETTO ANALITICO DELLE VARIAZIONI VERIFICATESI NELLE
ATTIVITA' NON FINANZIARIE PRODOTTE**

MINISTERO DELLE POLITICHE AGRICOLE E FORESTALI

Classificazioni delle attività'	DIMINUZIONI		
	Effettive		
	Che hanno dato luogo ad entrate imputate ai residui	Per impiego di dotazioni	Per insussistenze, rettificazioni, svalutazioni, cessioni gratuite, autorizzate ed altre cause
CAPITALE FISSO			
Beni materiali prodotti	0,00	85.417,98	12.865.702,01
SCORTE			
Materie prime e prodotti intermedi	0,00	0,00	0,00
Prodotti finiti	0,00	0,00	0,00
TOTALE COMPLESSIVO	0,00	85.417,98	12.865.702,01

12.951.119,99

**PROSPETTO ANALITICO DELLE VARIAZIONI VERIFICATE SI NELLE
ATTIVITA' FINANZIARIE**

MINISTERO PER I BENI E LE ATTIVITA' CULTURALI

DIMINUZIONI				
Per compensazioni e trasformazioni che hanno dato luogo ad entrate di competenza				
Titolo I	Titolo II	Titolo III	Titolo IV	
0,00	0,00	0,00	0,00	0,00
TOTALE COMPLESSIVO				0,00

0,00

**PROSPETTO ANALITICO DELLE VARIAZIONI VERIFICATE SINE NELLE
ATTIVITA' NON FINANZIARIE PRODOTTE**

MINISTERO PER I BENI E LE ATTIVITA' CULTURALI

Classificazioni delle attività*	DIMINUIZIONI			
	Per compensazioni e trasformazioni che hanno dato luogo ad entrate di competenza			
	Titolo I	Titolo II	Titolo III	Titolo IV
CAPITALE FISSO				
Beni materiali prodotti	0,00	0,00	0,00	0,00
Beni immateriali prodotti	0,00	0,00	0,00	0,00
SCORTE				
Materie prime e prodotti intermedi	0,00	0,00	0,00	0,00
OGGETTI DI VALORE				
Oggetti d'arte	0,00	0,00	0,00	0,00
TOTALE COMPLESSIVO	0,00	0,00	0,00	0,00

0,00

**PROSPETTO ANALITICO DELLE VARIAZIONI VERIFICATE SI NELLE
ATTIVITA' FINANZIARIE**

MINISTERO PER I BENI E LE ATTIVITA' CULTURALI

Classificazioni delle attivita'	DIMINUZIONI		
	Effettive	Per impiego di dotazioni	Per insussistenze, rettificazioni, svalutazioni, cessioni gratuite, autorizzate ed altre cause
Che hanno dato luogo ad entrate imputate ai residui	0,00	0,00	0,00
AZIONI ED ALTRE PARTECIPAZIONI, ESCLUSE LE QUOTE DEI FONDI COMUNI DI INVESTIMENTO	0,00	0,00	0,00
Azioni non quotate, escluse le quote dei fondi comuni di investimento	0,00	0,00	0,00
TOTALE COMPLESSIVO	0,00	0,00	0,00

0,00

**PROSPETTO ANALITICO DELLE VARIAZIONI VERIFICATE NELLE
ATTIVITA' NON FINANZIARIE PRODOTTE**

MINISTERO PER I BENI E LE ATTIVITA' CULTURALI

Classificazioni delle attivita'	DIMINUZIONI		
	Effettive		
	Che hanno dato luogo ad entrate imputate ai residui	Per impiego di dotazioni	Per insussistenze, rettificazioni, svalutazioni, cessioni gratuite, autorizzate ed altre cause
CAPITALE FISSO			
Beni materiali prodotti	0,00	2,10	11.942.146,62
Beni immateriali prodotti	0,00	0,00	0,00
SCORTE			
Materie prime e prodotti intermedi	0,00	0,00	0,00
OGGETTI DI VALORE			
Oggetti d'arte	0,00	0,00	834.641.451,02
TOTALE COMPLESSIVO	0,00	2,10	846.583.597,64

846.583.599,74

**PROSPETTO ANALITICO DELLE VARIAZIONI VERIFICATESI NELLE
ATTIVITA' NON FINANZIARIE PRODOTTE**

MINISTERO DELLA SALUTE

Classificazioni delle attivita'	DIMINUZIONI			
	Per compensazioni e trasformazioni che hanno dato luogo ad entrate di competenza			
	Titolo I	Titolo II	Titolo III	Titolo IV
CAPITALE FISSO				
Beni materiali prodotti	0,00	0,00	0,00	0,00
Beni immateriali prodotti	0,00	0,00	0,00	0,00
SCORTE				
Materie prime e prodotti intermedi	0,00	0,00	0,00	0,00
TOTALE COMPLESSIVO	0,00	0,00	0,00	0,00

0,00

**PROSPETTO ANALITICO DELLE VARIAZIONI VERIFICATE NELLE
ATTIVITA' NON FINANZIARIE PRODOTTE**

MINISTERO DELLA SALUTE

Classificazioni delle attività'	DIMINUIZIONI		
	Effettive		
	Che hanno dato luogo ad entrate imputate ai residui	Per impiego di dotazioni	Per insussistenze, rettificazioni, svalutazioni, cessioni gratuite, autorizzate ed altre cause
CAPITALE FISSO			
Beni materiali prodotti	0,00	58.381,41	3.904.135,70
Beni immateriali prodotti	0,00	0,00	0,00
SCORTE			
Materie prime e prodotti intermedi	0,00	0,00	0,00
TOTALE COMPLESSIVO	0,00	58.381,41	3.904.135,70
			3.962.517,11

**PROSPETTO ANALITICO DELLE VARIAZIONI VERIFICATE SI NELLE
PASSIVITA' FINANZIARIE**

MINISTERO DELL'ECONOMIA E DELLE FINANZE

		AUMENTI			
Classificazioni delle passività		Per compensazioni e trasformazioni che hanno dato luogo ad entrate di competenza			
		Titolo I	Titolo II	Titolo III	Titolo IV
DEBITI					
	Debiti a medio-lungo termine	0,00	0,00	0,00	237.530.290.922,69
	ANTICIPAZIONI PASSIVE				
	Anticipazioni passive	0,00	0,00	0,00	9.152,22
	TOTALE COMPLESSIVO	0,00	0,00	0,00	237.530.300.074,91

237.530.300.074,91

**PROSPETTO ANALITICO DELLE VARIAZIONI VERIFICATE SI NELLE
PASSIVITA' FINANZIARIE**

MINISTERO DELL'ECONOMIA E DELLE FINANZE

Classificazioni delle passività	AUMENTI		
	Effettivi		
	Che hanno dato luogo ad entrate imputate ai residui	Per differenze derivanti da emissione di titoli	Per rettificazioni, più esatti accertamenti e sopravvenienze passive varie
DEBITI			
Debiti a breve termine	0,00	0,00	0,00
Debiti a medio-lungo termine	0,00	761.113.362,47	58.340.169.691,52
ANTICIPAZIONI PASSIVE			
Anticipazioni passive	0,00	0,00	962.120.605,05
TOTALE COMPLESSIVO	0,00	761.113.362,47	59.302.290.296,57

60.063.403.659,04

**PROSPETTO ANALITICO DELLE VARIAZIONI VERIFICATE NELE
PASSIVITA' FINANZIARIE**

MINISTERO DELLE ATTIVITA' PRODUTTIVE

		AUMENTI			
Classificazioni delle passività		Per compensazioni e trasformazioni che hanno dato luogo ad entrate di competenza			
		Titolo I	Titolo II	Titolo III	Titolo IV
DEBITI					
Debiti a medio-lungo termine		0,00	0,00	0,00	0,00
TOTALE COMPLESSIVO		0,00	0,00	0,00	0,00
		0,00			

**PROSPETTO ANALITICO DELLE VARIAZIONI VERIFICATESI NELLE
PASSIVITA' FINANZIARIE**

MINISTERO DELLE ATTIVITA' PRODUTTIVE

		AUMENTI		
Classificazioni delle passività		Effettivi		
		Che hanno dato luogo ad entrate imputate ai residui	Per differenze derivanti da emissione di titoli	Per rettificazioni, più esatti accertamenti e sopravvenienze passive varie
DEBITI				
Debiti a medio-lungo termine		0,00	0,00	0,00
TOTALE COMPLESSIVO		0,00	0,00	0,00
		0,00		

**PROSPETTO ANALITICO DELLE VARIAZIONI VERIFICATE SI NELLE
PASSIVITA' FINANZIARIE**

MINISTERO DEL LAVORO E DELLE POLITICHE SOCIALI

		AUMENTI			
Classificazioni delle passività		Per compensazioni e trasformazioni che hanno dato luogo ad entrate di competenza			
		Titolo I	Titolo II	Titolo III	Titolo IV
DEBITI					
Debiti a medio-lungo termine		0,00	0,00	0,00	0,00
TOTALE COMPLESSIVO		0,00	0,00	0,00	0,00
		0,00			

**PROSPETTO ANALITICO DELLE VARIAZIONI VERIFICATE SI NELLE
PASSIVITA' FINANZIARIE**

MINISTERO DEL LAVORO E DELLE POLITICHE SOCIALI

Classificazioni delle passività		AUMENTI		
		Effettivi		
		Che hanno dato luogo ad entrate imputate ai residui	Per differenze derivanti da emissione di titoli	Per rettificazioni, più esatti accertamenti e sopravvenienze passive varie
DEBITI				
Debiti a medio-lungo termine		0,00	0,00	0,00
TOTALE COMPLESSIVO		0,00	0,00	0,00
			0,00	

**PROSPETTO ANALITICO DELLE VARIAZIONI VERIFICATESI NELLE
PASSIVITA' FINANZIARIE**

MINISTERO DELLA GIUSTIZIA

		AUMENTI			
		Titolo I	Titolo II	Titolo III	Titolo IV
Classificazioni delle passività		Per compensazioni e trasformazioni che hanno dato luogo ad entrate di competenza			
DEBITI					
Debiti a medio-lungo termine		0,00	0,00	0,00	0,00
TOTALE COMPLESSIVO		0,00	0,00	0,00	0,00
		0,00			

**PROSPETTO ANALITICO DELLE VARIAZIONI VERIFICATE SI NELLE
PASSIVITA' FINANZIARIE**

MINISTERO DELLA GIUSTIZIA

Classificazioni delle passività		AUMENTI		
		Effettivi		
DEBITI		Che hanno dato luogo ad entrate imputate ai residui	Per differenze derivanti da emissione di titoli	Per rettificazioni, più esatti accertamenti e sopravvenienze passive varie
Debiti a medio-lungo termine		0,00	0,00	0,00
TOTALE COMPLESSIVO		0,00	0,00	0,00
			0,00	

**PROSPETTO ANALITICO DELLE VARIAZIONI VERIFICATE SI NELLE
PASSIVITA' FINANZIARIE**

MINISTERO DEGLI AFFARI ESTERI

		AUMENTI			
Classificazioni delle passività		Per compensazioni e trasformazioni che hanno dato luogo ad entrate di competenza			
		Titolo I	Titolo II	Titolo III	Titolo IV
DEBITI					
Debiti a medio-lungo termine		0,00	0,00	0,00	0,00
TOTALE COMPLESSIVO		0,00	0,00	0,00	0,00
		0,00			

**PROSPETTO ANALITICO DELLE VARIAZIONI VERIFICATE SI NELLE
PASSIVITA' FINANZIARIE**

MINISTERO DEGLI AFFARI ESTERI

		AUMENTI		
		Effettivi		
Classificazioni delle passività		Che hanno dato luogo ad entrate imputate ai residui	Per differenze derivanti da emissione di titoli	Per rettificazioni, più esatti accertamenti e sopravvenienze passive varie
DEBITI				
	Debiti a medio-lungo termine	0,00	0,00	0,00
	TOTALE COMPLESSIVO	0,00	0,00	0,00
		0,00		

**PROSPETTO ANALITICO DELLE VARIAZIONI VERIFICATE SI NELLE
PASSIVITA' FINANZIARIE**

MINISTERO DELL'ISTRUZIONE, DELL'UNIVERSITA' E DELLA RICERCA

		AUMENTI			
Classificazioni delle passività		Per compensazioni e trasformazioni che hanno dato luogo ad entrate di competenza			
		Titolo I	Titolo II	Titolo III	Titolo IV
DEBITI					
Debiti a medio-lungo termine		0,00	0,00	0,00	0,00
TOTALE COMPLESSIVO		0,00	0,00	0,00	0,00
		0,00			

**PROSPETTO ANALITICO DELLE VARIAZIONI VERIFICATE SI NELLE
PASSIVITA' FINANZIARIE**

MINISTERO DELL'ISTRUZIONE, DELL'UNIVERSITA' E DELLA RICERCA

Classificazioni delle passività	AUMENTI		
	Effettivi	Per differenze derivanti da emissione di titoli	Per rettificazioni, più esatti accertamenti e sopravvenienze passive varie
DEBITI			
Debiti a medio-lungo termine	0,00	0,00	0,00
TOTALE COMPLESSIVO	0,00	0,00	0,00
		0,00	

**PROSPETTO ANALITICO DELLE VARIAZIONI VERIFICATE SI NELLE
PASSIVITA' FINANZIARIE**

MINISTERO DELL'INTERNO

		AUMENTI			
Classificazioni delle passività		Per compensazioni e trasformazioni che hanno dato luogo ad entrate di competenza			
		Titolo I	Titolo II	Titolo III	Titolo IV
DEBITI					
Debiti a medio-lungo termine		0,00	0,00	0,00	0,00
TOTALE COMPLESSIVO		0,00	0,00	0,00	0,00

0,00

**PROSPETTO ANALITICO DELLE VARIAZIONI VERIFICATE SI NELLE
PASSIVITA' FINANZIARIE**

MINISTERO DELL'INTERNO

Classificazioni delle passività	AUMENTI		
	Effettivi		
	Che hanno dato luogo ad entrate imputate ai residui	Per differenze derivanti da emissione di titoli	Per rettificazioni, più esatti accertamenti e sopravvenienze passive varie
DEBITI			
Debiti a medio-lungo termine	0,00	0,00	0,00
TOTALE COMPLESSIVO	0,00	0,00	0,00
		0,00	

**PROSPETTO ANALITICO DELLE VARIAZIONI VERIFICATE SINE NELLE
PASSIVITA' FINANZIARIE**

MINISTERO DELL'AMBIENTE E DELLA TUTELA DEL TERRITORIO

		AUMENTI			
Classificazioni delle passività		Per compensazioni e trasformazioni che hanno dato luogo ad entrate di competenza			
		Titolo I	Titolo II	Titolo III	Titolo IV
DEBITI					
	Debiti a medio-lungo termine	0,00	0,00	0,00	0,00
	TOTALE COMPLESSIVO	0,00	0,00	0,00	0,00

0,00

**PROSPETTO ANALITICO DELLE VARIAZIONI VERIFICATE SI NELLE
PASSIVITA' FINANZIARIE**

MINISTERO DELL'AMBIENTE E DELLA TUTELA DEL TERRITORIO

Classificazioni delle passività	AUMENTI		
	Effettivi		
	Che hanno dato luogo ad entrate imputate ai residui	Per differenze derivanti da emissione di titoli	Per rettificazioni, più esatti accertamenti e sopravvenienze passive varie
DEBITI			
Debiti a medio-lungo termine	0,00	0,00	0,00
TOTALE COMPLESSIVO	0,00	0,00	0,00
		0,00	

**PROSPETTO ANALITICO DELLE VARIAZIONI VERIFICATE SI NELLE
PASSIVITA' FINANZIARIE**

MINISTERO DELLE INFRASTRUTTURE E DEI TRASPORTI

		AUMENTI			
Classificazioni delle passività		Per compensazioni e trasformazioni che hanno dato luogo ad entrate di competenza			
		Titolo I	Titolo II	Titolo III	Titolo IV
DEBITI					
	Debiti a medio-lungo termine	0,00	0,00	0,00	0,00
	TOTALE COMPLESSIVO	0,00	0,00	0,00	0,00
		0,00			

**PROSPETTO ANALITICO DELLE VARIAZIONI VERIFICATE SI NELLE
PASSIVITA' FINANZIARIE**

MINISTERO DELLE INFRASTRUTTURE E DEI TRASPORTI

Classificazioni delle passività	AUMENTI		
	Effettivi		
	Che hanno dato luogo ad entrate imputate ai residui	Per differenze derivanti da emissione di titoli	Per rettificazioni, più esatti accertamenti e sopravvenienze passive varie
DEBITI			
Debiti a medio-lungo termine	0,00	0,00	0,00
TOTALE COMPLESSIVO	0,00	0,00	0,00
		0,00	

**PROSPETTO ANALITICO DELLE VARIAZIONI VERIFICATE SI NELLE
PASSIVITA' FINANZIARIE**

MINISTERO DELLE COMUNICAZIONI

		AUMENTI			
Classificazioni delle passività		Per compensazioni e trasformazioni che hanno dato luogo ad entrate di competenza			
		Titolo I	Titolo II	Titolo III	Titolo IV
DEBITI					
Debiti a medio-lungo termine		0,00	0,00	0,00	0,00
TOTALE COMPLESSIVO		0,00	0,00	0,00	0,00
		0,00			

**PROSPETTO ANALITICO DELLE VARIAZIONI VERIFICATE SI NELLE
PASSIVITA' FINANZIARIE**

MINISTERO DELLE COMUNICAZIONI

Classificazioni delle passività	AUMENTI		
	Effettivi		
	Che hanno dato luogo ad entrate imputate ai residui	Per differenze derivanti da emissione di titoli	Per rettificazioni, più esatti accertamenti e sopravvenienze passive varie
DEBITI			
Debiti a medio-lungo termine	0,00	0,00	0,00
TOTALE COMPLESSIVO	0,00	0,00	0,00
		0,00	

**PROSPETTO ANALITICO DELLE VARIAZIONI VERIFICATESI NELLE
PASSIVITA' FINANZIARIE**

MINISTERO DELLA DIFESA

		AUMENTI			
		Titolo I	Titolo II	Titolo III	Titolo IV
Classificazioni delle passività		Per compensazioni e trasformazioni che hanno dato luogo ad entrate di competenza			
DEBITI					
	Debiti a medio-lungo termine	0,00	0,00	0,00	0,00
	TOTALE COMPLESSIVO	0,00	0,00	0,00	0,00

0,00

**PROSPETTO ANALITICO DELLE VARIAZIONI VERIFICATE NELE
PASSIVITA' FINANZIARIE**

MINISTERO DELLA DIFESA

Classificazioni delle passività	AUMENTI		
	Effettivi		
	Che hanno dato luogo ad entrate imputate ai residui	Per differenze derivanti da emissione di titoli	Per rettificazioni, più esatti accertamenti e sopravvenienze passive varie
DEBITI			
Debiti a medio-lungo termine	0,00	0,00	0,00
TOTALE COMPLESSIVO	0,00	0,00	0,00
		0,00	

**PROSPETTO ANALITICO DELLE VARIAZIONI VERIFICATESI NELLE
PASSIVITA' FINANZIARIE**

MINISTERO DELLE POLITICHE AGRICOLE E FORESTALI

		AUMENTI			
Classificazioni delle passività		Per compensazioni e trasformazioni che hanno dato luogo ad entrate di competenza			
		Titolo I	Titolo II	Titolo III	Titolo IV
DEBITI					
Debiti a medio-lungo termine		0,00	0,00	0,00	0,00
ANTICIPAZIONI PASSIVE					
Anticipazioni passive		0,00	0,00	0,00	0,00
TOTALE COMPLESSIVO		0,00	0,00	0,00	0,00

0,00

**PROSPETTO ANALITICO DELLE VARIAZIONI VERIFICATE SI NELLE
PASSIVITA' FINANZIARIE**

MINISTERO DELLE POLITICHE AGRICOLE E FORESTALI

Classificazioni delle passività	AUMENTI		
	Effettivi		
	Che hanno dato luogo ad entrate imputate ai residui	Per differenze derivanti da emissione di titoli	Per rettificazioni, più esatti accertamenti e sopravvenienze passive varie
DEBITI			
Debiti a medio-lungo termine	0,00	0,00	0,00
ANTICIPAZIONI PASSIVE			
Anticipazioni passive	0,00	0,00	0,00
TOTALE COMPLESSIVO	0,00	0,00	0,00

0,00

**PROSPETTO ANALITICO DELLE VARIAZIONI VERIFICATE SI NELLE
PASSIVITA' FINANZIARIE**

MINISTERO PER I BENI E LE ATTIVITA' CULTURALI

Classificazioni delle passività	AUMENTI			
	Titolo I	Titolo II	Titolo III	Titolo IV
	Per compensazioni e trasformazioni che hanno dato luogo ad entrate di competenza			
DEBITI				
Debiti a medio-lungo termine	0,00	0,00	0,00	0,00
ANTICIPAZIONI PASSIVE				
Anticipazioni passive	0,00	0,00	0,00	0,00
TOTALE COMPLESSIVO	0,00	0,00	0,00	0,00

0,00

**PROSPETTO ANALITICO DELLE VARIAZIONI VERIFICATE SI NELLE
PASSIVITA' FINANZIARIE**

MINISTERO PER I BENI E LE ATTIVITA' CULTURALI

Classificazioni delle passività	AUMENTI		
	Effettivi		
	Che hanno dato luogo ad entrate imputate ai residui	Per differenze derivanti da emissione di titoli	Per rettificazioni, più esatti accertamenti e sopravvenienze passive varie
DEBITI			
Debiti a medio-lungo termine	0,00	0,00	0,00
ANTICIPAZIONI PASSIVE			
Anticipazioni passive	0,00	0,00	1,03
TOTALE COMPLESSIVO	0,00	0,00	1,03

1,03

**PROSPETTO ANALITICO DELLE VARIAZIONI VERIFICATE SI NELLE
PASSIVITA' FINANZIARIE**

MINISTERO DELLA SALUTE

		AUMENTI			
Classificazioni delle passività		Per compensazioni e trasformazioni che hanno dato luogo ad entrate di competenza			
		Titolo I	Titolo II	Titolo III	Titolo IV
DEBITI					
	Debiti a medio-lungo termine	0,00	0,00	0,00	0,00
	TOTALE COMPLESSIVO	0,00	0,00	0,00	0,00
		0,00			

**PROSPETTO ANALITICO DELLE VARIAZIONI VERIFICATE SI NELLE
PASSIVITA' FINANZIARIE**

MINISTERO DELLA SALUTE

Classificazioni delle passività		AUMENTI		
		Effettivi		
		Che hanno dato luogo ad entrate imputate ai residui	Per differenze derivanti da emissione di titoli	Per rettificazioni, più esatti accertamenti e sopravvenienze passive varie
DEBITI				
Debiti a medio-lungo termine		0,00	0,00	0,00
TOTALE COMPLESSIVO		0,00	0,00	0,00
			0,00	

**PROSPETTO ANALITICO DELLE VARIAZIONI VERIFICATE SI NELLE
PASSIVITA' FINANZIARIE**

MINISTERO DELL'ECONOMIA E DELLE FINANZE

Classificazioni delle passività	DIMINUZIONI		
	Per compensazioni e trasformazioni derivanti da spese di competenza		
	Titolo I	Titolo II	Titolo III
DEBITI			
Debiti a medio-lungo termine	716.812.769,50	29.835.044,63	218.668.207.227,64
ANTICIPAZIONI PASSIVE			
Anticipazioni passive	0,00	32.817.000,00	7.001.719.017,15
TOTALE COMPLESSIVO	716.812.769,50	62.652.044,63	225.669.926.244,79

226.449.391.058,92

**PROSPETTO ANALITICO DELLE VARIAZIONI VERIFICATE SI NELLE
PASSIVITA' FINANZIARIE**

MINISTERO DELL'ECONOMIA E DELLE FINANZE

Classificazioni delle passività	DIMINUZIONI		
	Effettive		
	Derivanti da spese imputate ai residui	Per utili derivanti da estinzioni di passività	Per rettificazioni, più esatti accertamenti e cessazioni di passività varie
DEBITI			
Debiti a breve termine	0,00	0,00	2.982.086.103,85
Debiti a medio-lungo termine	0,00	3.066.618.171,94	9.287.970.899,81
ANTICIPAZIONI PASSIVE			
Anticipazioni passive	0,00	0,00	6.370.216.707,05
TOTALE COMPLESSIVO	0,00	3.066.618.171,94	18.640.273.710,71

21.706.891.882,65

**PROSPETTO ANALITICO DELLE VARIAZIONI VERIFICATE SI NELLE
PASSIVITA' FINANZIARIE**

MINISTERO DELLE ATTIVITA' PRODUTTIVE

Classificazioni delle passività	DIMINUIZIONI		
	Titolo I	Titolo II	Titolo III
DEBITI			
Debiti a medio-lungo termine	4.980.518,52	20.910.678,89	0,00
TOTALE COMPLESSIVO	4.980.518,52	20.910.678,89	0,00
		25.891.197,41	

**PROSPETTO ANALITICO DELLE VARIAZIONI VERIFICATE SI NELLE
PASSIVITA' FINANZIARIE**

MINISTERO DELLE ATTIVITA' PRODUTTIVE

Classificazioni delle passività	DIMINUZIONI		
	Effettive		
	Derivanti da spese imputate ai residui	Per utili derivanti da estinzioni di passività	Per rettificazioni, più esatti accertamenti e cessazioni di passività varie
DEBITI			
Debiti a medio-lungo termine	0,00	0,00	48.287.121,95
TOTALE COMPLESSIVO	0,00	0,00	48.287.121,95
			48.287.121,95

**PROSPETTO ANALITICO DELLE VARIAZIONI VERIFICATE SI NELLE
PASSIVITA' FINANZIARIE**

MINISTERO DEL LAVORO E DELLE POLITICHE SOCIALI

Classificazioni delle passività	DIMINUZIONI		
	Titolo I	Titolo II	Titolo III
	Per compensazioni e trasformazioni derivanti da spese di competenza		
DEBITI			
Debiti a medio-lungo termine	372.580.161,91	0,00	0,00
TOTALE COMPLESSIVO	372.580.161,91	0,00	0,00
	372.580.161,91		

**PROSPETTO ANALITICO DELLE VARIAZIONI VERIFICATE SI NELLE
PASSIVITA' FINANZIARIE**

MINISTERO DEL LAVORO E DELLE POLITICHE SOCIALI

Classificazioni delle passività	DIMINUZIONI		
	Effettive		
	Derivanti da spese imputate ai residui	Per utili derivanti da estinzioni di passività	Per rettificazioni, più esatti accertamenti e cessazioni di passività, varie
DEBITI			
Debiti a medio-lungo termine	0,00	0,00	139.758.108,37
TOTALE COMPLESSIVO	0,00	0,00	139.758.108,37
			139.758.108,37

**PROSPETTO ANALITICO DELLE VARIAZIONI VERIFICATE SI NELLE
PASSIVITA' FINANZIARIE**

MINISTERO DELLA GIUSTIZIA

Classificazioni delle passività	DIMINUZIONI		
	Titolo I	Titolo II	Titolo III
Per compensazioni e trasformazioni derivanti da spese di competenza			
DEBITI			
Debiti a medio-lungo termine	8.994.023,09	653.501,00	0,00
TOTALE COMPLESSIVO	8.994.023,09	653.501,00	0,00
		9.647.524,09	

**PROSPETTO ANALITICO DELLE VARIAZIONI VERIFICATE SI NELLE
PASSIVITA' FINANZIARIE**

MINISTERO DELLA GIUSTIZIA

Classificazioni delle passività	DIMINUZIONI		
	Effettive		
	Derivanti da spese imputate ai residui	Per utili derivanti da estinzioni di passività	Per rettificazioni, più esatti accertamenti e cessazioni di passività varie
DEBITI			
Debiti a medio-lungo termine	0,00	0,00	17.818.241,76
TOTALE COMPLESSIVO	0,00	0,00	17.818.241,76
			17.818.241,76

PROSPETTO ANALITICO DELLE VARIAZIONI VERIFICATE SI NELLE
PASSIVITA' FINANZIARIE

MINISTERO DEGLI AFFARI ESTERI

Classificazioni delle passività	DIMINUZIONI		
	Per compensazioni e trasformazioni derivanti da spese di competenza		
	Titolo I	Titolo II	Titolo III
DEBITI			
Debiti a medio-lungo termine	33.789.950,87	0,00	0,00
TOTALE COMPLESSIVO	33.789.950,87	0,00	0,00

33.789.950,87

**PROSPETTO ANALITICO DELLE VARIAZIONI VERIFICATE NELE
PASSIVITA' FINANZIARIE**

MINISTERO DEGLI AFFARI ESTERI

Classificazioni delle passività	DIMINUZIONI		
	Effettive		
	Derivanti da spese imputate ai residui	Per utili derivanti da estinzioni di passività	Per rettificazioni, più esatti accertamenti e cessazioni di passività varie
DEBITI			
Debiti a medio-lungo termine	0,00	0,00	8.985.327,77
TOTALE COMPLESSIVO	0,00	0,00	8.985.327,77
			8.985.327,77

**PROSPETTO ANALITICO DELLE VARIAZIONI VERIFICATE SI NELLE
PASSIVITA' FINANZIARIE**

MINISTERO DELL'ISTRUZIONE, DELL'UNIVERSITA' E DELLA RICERCA

Classificazioni delle passività	DIMINUZIONI		
	Titolo I	Titolo II	Titolo III
	Per compensazioni e trasformazioni derivanti da spese di competenza		
DEBITI			
Debiti a medio-lungo termine	82.686.429,70	90.000.000,00	0,00
TOTALE COMPLESSIVO	82.686.429,70	90.000.000,00	0,00
		172.686.429,70	

**PROSPETTO ANALITICO DELLE VARIAZIONI VERIFICATE SI NELLE
PASSIVITA' FINANZIARIE**

MINISTERO DELL'ISTRUZIONE, DELL'UNIVERSITA' E DELLA RICERCA

Classificazioni delle passività	DIMINUZIONI		
	Effettive		
	Derivanti da spese imputate ai residui	Per utili derivanti da estinzioni di passività	Per rettificazioni, più esatti accertamenti e cessazioni di passività varie
DEBITI			
Debiti a medio-lungo termine	0,00	0,00	2.478.447,08
TOTALE COMPLESSIVO	0,00	0,00	2.478.447,08
			2.478.447,08

**PROSPETTO ANALITICO DELLE VARIAZIONI VERIFICATE SI NELLE
PASSIVITA' FINANZIARIE**

MINISTERO DELL'INTERNO

Classificazioni delle passività	DIMINUZIONI		
	Titolo I	Titolo II	Titolo III
	Per compensazioni e trasformazioni derivanti da spese di competenza		
DEBITI			
Debiti a medio-lungo termine	13.349.966,90	3.152.635,77	0,00
TOTALE COMPLESSIVO	13.349.966,90	3.152.635,77	0,00
		16.502.602,67	

**PROSPETTO ANALITICO DELLE VARIAZIONI VERIFICATE SI NELLE
PASSIVITA' FINANZIARIE**

MINISTERO DELL'INTERNO

Classificazioni delle passività	DIMINUZIONI		
	Effettive		
	Derivanti da spese imputate ai residui	Per utili derivanti da estinzioni di passività	Per rettificazioni, più esatti accertamenti e cessazioni di passività varie
DEBITI			
Debiti a medio-lungo termine	0,00	0,00	2.523.996,90
TOTALE COMPLESSIVO	0,00	0,00	2.523.996,90
			2.523.996,90

**PROSPETTO ANALITICO DELLE VARIAZIONI VERIFICATE SI NELLE
PASSIVITA' FINANZIARIE**

MINISTERO DELL'AMBIENTE E DELLA TUTELA DEL TERRITORIO

Classificazioni delle passività	DIMINUZIONI		
	Per compensazioni e trasformazioni derivanti da spese di competenza		
	Titolo I	Titolo II	Titolo III
DEBITI			
Debiti a medio-lungo termine	10.813.749,22	55.528.046,33	0,00
TOTALE COMPLESSIVO	10.813.749,22	55.528.046,33	0,00

66.341.795,55

**PROSPETTO ANALITICO DELLE VARIAZIONI VERIFICATE SI NELLE
PASSIVITA' FINANZIARIE**

MINISTERO DELL'AMBIENTE E DELLA TUTELA DEL TERRITORIO

Classificazioni delle passività	DIMINUZIONI		
	Effettive		
	Derivanti da spese imputate ai residui	Per utili derivanti da estinzioni di passività	Per rettificazioni, più esatti accertamenti e cessazioni di passività varie
DEBITI			
Debiti a medio-lungo termine	0,00	0,00	41.235.793,16
TOTALE COMPLESSIVO	0,00	0,00	41.235.793,16
			41.235.793,16

**PROSPETTO ANALITICO DELLE VARIAZIONI VERIFICATE NELE
PASSIVITA' FINANZIARIE**

MINISTERO DELLE INFRASTRUTTURE E DEI TRASPORTI

Classificazioni delle passività	DIMINUZIONI		
	Titolo I	Titolo II	Titolo III
	Per compensazioni e trasformazioni derivanti da spese di competenza		
DEBITI			
Debiti a medio-lungo termine	66.159.198,16	59.040.056,67	0,00
TOTALE COMPLESSIVO	66.159.198,16	59.040.056,67	0,00

125.199.254,83

**PROSPETTO ANALITICO DELLE VARIAZIONI VERIFICATE SI NELLE
PASSIVITA' FINANZIARIE**

MINISTERO DELLE INFRASTRUTTURE E DEI TRASPORTI

Classificazioni delle passività	DIMINUZIONI		
	Effettive		
	Derivanti da spese imputate ai residui	Per utili derivanti da estinzioni di passività	Per rettificazioni, più esatti accertamenti e cessazioni di passività varie
DEBITI			
Debiti a medio-lungo termine	0,00	0,00	85.215.178,82
TOTALE COMPLESSIVO	0,00	0,00	85.215.178,82

85.215.178,82

**PROSPETTO ANALITICO DELLE VARIAZIONI VERIFICATE SI NELLE
PASSIVITA' FINANZIARIE**

MINISTERO DELLE COMUNICAZIONI

Classificazioni delle passività	DIMINUZIONI		
	Titolo I	Titolo II	Titolo III
	Per compensazioni e trasformazioni derivanti da spese di competenza		
	935.450,73	0,00	0,00
TOTALE COMPLESSIVO	935.450,73	0,00	0,00
	935.450,73		

DEBITI

Debiti a medio-lungo termine

**PROSPETTO ANALITICO DELLE VARIAZIONI VERIFICATE SI NELLE
PASSIVITA' FINANZIARIE**

MINISTERO DELLE COMUNICAZIONI

Classificazioni delle passività	DIMINUZIONI		
	Effettive		
	Derivanti da spese imputate ai residui	Per utili derivanti da estinzioni di passività	Per rettificazioni, più esatti accertamenti e cessazioni di passività varie
DEBITI			
Debiti a medio-lungo termine	0,00	0,00	0,00
TOTALE COMPLESSIVO	0,00	0,00	0,00
		0,00	

**PROSPETTO ANALITICO DELLE VARIAZIONI VERIFICATE SI NELLE
PASSIVITA' FINANZIARIE**

MINISTERO DELLA DIFESA

Classificazioni delle passività	DIMINUZIONI		
	Per compensazioni e trasformazioni derivanti da spese di competenza		
	Titolo I	Titolo II	Titolo III
DEBITI			
Debiti a medio-lungo termine	166.965.414,09	1.799.841,34	0,00
TOTALE COMPLESSIVO	166.965.414,09	1.799.841,34	0,00

168.765.255,43

**PROSPETTO ANALITICO DELLE VARIAZIONI VERIFICATE SI NELLE
PASSIVITA' FINANZIARIE**

MINISTERO DELLA DIFESA

Classificazioni delle passività	DIMINUZIONI		
	Effettive		
	Derivanti da spese imputate ai residui	Per utili derivanti da estinzioni di passività	Per rettificazioni, più esatti accertamenti e cessazioni di passività varie
DEBITI			
Debiti a medio-lungo termine	0,00	0,00	54.631.180,73
TOTALE COMPLESSIVO	0,00	0,00	54.631.180,73

54.631.180,73

**PROSPETTO ANALITICO DELLE VARIAZIONI VERIFICATE SI NELLE
PASSIVITA' FINANZIARIE**

MINISTERO DELLE POLITICHE AGRICOLE E FORESTALI

Classificazioni delle passività	DIMINUZIONI		
	Per compensazioni e trasformazioni derivanti da spese di competenza		
	Titolo I	Titolo II	Titolo III
DEBITI			
Debiti a medio-lungo termine	6.617.778,64	235.895.692,12	0,00
ANTICIPAZIONI PASSIVE			
Anticipazioni passive	0,00	9.312.293,13	0,00
TOTALE COMPLESSIVO	6.617.778,64	245.207.985,25	0,00

251.825.763,89

**PROSPETTO ANALITICO DELLE VARIAZIONI VERIFICATE SI NELLE
PASSIVITA' FINANZIARIE**

MINISTERO DELLE POLITICHE AGRICOLE E FORESTALI

Classificazioni delle passività	DIMINUZIONI		
	Effettive		
	Derivanti da spese imputate ai residui	Per utili derivanti da estinzioni di passività	Per rettificazioni, più esatti accertamenti e cessazioni di passività varie
DEBITI			
Debiti a medio-lungo termine	0,00	0,00	17.969.095,91
ANTICIPAZIONI PASSIVE			
Anticipazioni passive	0,00	0,00	0,00
TOTALE COMPLESSIVO	0,00	0,00	17.969.095,91

17.969.095,91

**PROSPETTO ANALITICO DELLE VARIAZIONI VERIFICATE SI NELLE
PASSIVITA' FINANZIARIE**

MINISTERO PER I BENI E LE ATTIVITA' CULTURALI

Classificazioni delle passività	DIMINUZIONI		
	Titolo I	Titolo II	Titolo III
	Per compensazioni e trasformazioni derivanti da spese di competenza		
DEBITI			
Debiti a medio-lungo termine	8.339.067,21	3.184.052,63	0,00
ANTICIPAZIONI PASSIVE			
Anticipazioni passive	0,00	0,00	14.189.966,00
TOTALE COMPLESSIVO	8.339.067,21	3.184.052,63	14.189.966,00
			25.713.085,84

**PROSPETTO ANALITICO DELLE VARIAZIONI VERIFICATE SINE LLE
PASSIVITA' FINANZIARIE**

MINISTERO PER I BENI E LE ATTIVITA' CULTURALI

Classificazioni delle passività	DIMINUZIONI		
	Effettive		
	Derivanti da spese imputate ai residui	Per utili derivanti da estinzioni di passività	Per rettificazioni, più esatti accertamenti e cessazioni di passività varie
DEBITI			
Debiti a medio-lungo termine	0,00	0,00	38.672.265,49
ANTICIPAZIONI PASSIVE			
Anticipazioni passive	0,00	0,00	0,00
TOTALE COMPLESSIVO	0,00	0,00	38.672.265,49

38.672.265,49

**PROSPETTO ANALITICO DELLE VARIAZIONI VERIFICATE SI NELLE
PASSIVITA' FINANZIARIE**

MINISTERO DELLA SALUTE

Classificazioni delle passività	DIMINUZIONI		
	Titolo I	Titolo II	Titolo III
DEBITI			
Debiti a medio-lungo termine	18.302.845,27	0,00	0,00
TOTALE COMPLESSIVO	18.302.845,27	0,00	0,00
			18.302.845,27

**PROSPETTO ANALITICO DELLE VARIAZIONI VERIFICATE SI NELLE
PASSIVITA' FINANZIARIE**

MINISTERO DELLA SALUTE

Classificazioni delle passività	DIMINUZIONI		
	Effettive		
	Derivanti da spese imputate ai residui	Per utili derivanti da estinzioni di passività	Per rettificazioni, più esatti accertamenti e cessazioni di passività varie
DEBITI			
Debiti a medio-lungo termine	0,00	0,00	3.593.943,46
TOTALE COMPLESSIVO	0,00	0,00	3.593.943,46
			3.593.943,46

PAGINA BIANCA

TABELLE E RELATIVI ALLEGATI

PAGINA BIANCA

TABELLA II
ATTIVITA' E PASSIVITA' GESTITE DAL MINISTERO DELL'ECONOMIA E DELLE FINANZE

CLASSIFICAZIONI	CONSISTENZA AL 31 DICEMBRE 2002	VARIAZIONI AVVENUTE DURANTE L'ESERCIZIO 2003		CONSISTENZA AL 31 DICEMBRE 2003
		IN AUMENTO	IN DIMINUZIONE	
ATTIVITA' FINANZIARIE				
BIGLIETTI E MONETE	0,00	3.392.913.746.534,88	3.392.913.746.534,88	0,00
SOC. NON FIN. CONTROLLATE (AZ. QUOT.)	6.803.450.194,56	18.262.530.236,05	10.645.096.387,00	14.420.884.043,61
ALTRE SOC. NON FINANZIARIE (AZ. QUOT.)	328.545,51	1.103.828,28	0,65	1.432.373,14
SOC. FIN. BANC. CONTROLLATE (AZ. NON QUOT.)	28.445.005,28	55.506.808,00	64.485.657,79	17.466.155,49
SOC. FIN. BANC. COLLEGATE (AZ. NON QUOT.)	15.000.000,00	50.820,67	0,00	15.050.820,67
SOC. FIN. NON BANC. CONTROLLATE (AZ. NON QUOT.)	0,00	3.500.000.000,00	1.050.000.000,00	2.450.000.000,00
SOC. NON FIN. CONTROLLATE (AZ. NON QUOT.)	35.216.321.565,91	13.689.527.489,27	6.588.790.229,39	42.317.058.825,79
ALTRE SOC. NON FINANZIARIE (AZ. NON QUOT.)	0,00	20.935,68	0,00	20.935,68
FONDI DI DOTAZIONE	3.047.011.834,54	156.390.503,12	1.055.784.778,72	2.147.617.558,94
ORGANISMI INTERNAZIONALI	6.576.273.121,29	225.197.661,89	5.284.395.096,98	1.517.075.686,20
ALTRE PARTECIPAZIONI	43.944.370,10	1.970.088,34	43.898.836,42	2.015.622,02
SERVIZIO DI TESORERIA PROVINCIALE	20.738.428.287,09	47.815.114.369,58	55.229.131.926,46	13.324.410.730,21
PAGAMENTI DA REGOLARE	66.094.614.254,35	273.808.999.652,09	285.252.781.488,82	54.650.832.417,62
PAGAMENTI DA RIMBORSARE	28.107.562.663,87	25.257.670.216,84	30.110.992.794,62	23.254.240.086,09
ALTRI CREDITI	72.090.293.906,28	76.647.509,80	155.417.930,34	72.011.523.485,74
ENTRATE CORRENTI (RESIDUI ATTIVI DA VERSARE)	19.222.516.934,41	13.592.963.085,39	13.367.653.069,71	19.447.826.950,09
ENTRATE IN CONTO CAPITALE (R. ATT. DA VERSARE)	348.126.964,42	602.500.570,41	96.798.499,87	853.829.034,96
ENTRATE DA RIDUZ. DI ATT. FIN. (R.A. DA VERS.)	2.384,00	546,25	252,21	2.678,04
ENTRATE CORRENTI (RESID. ATTIVI DA RISCOUTERE)	95.741.162.141,14	26.794.347.426,02	6.848.888.661,13	115.666.620.906,03
ENTRATE IN CONTO CAPIT. (R. ATT. DA RISCOUTERE)	2.080.615.551,15	543.935.190,98	91.377.396,91	2.533.173.345,22
ENTRATE DA RID. DI ATT. FIN. (R.A. DA RISCOUTERE)	24.827.554,10	6.321.240,41	1.639.978,87	29.508.815,64
FONDI DI GARANZIA	2.971.881.408,29	1.557.128.057,65	1.486.391.758,50	3.042.617.707,44
FONDI DI ROTAZIONE	5.947.945.870,17	71.896.297,39	1.717.545.622,97	4.302.296.544,59
DA RIPORTARE	365.096.752.556,46	3.818.933.569.068,99	3.812.004.816.902,24	372.025.504.723,21

TABELLA II
ATTIVITA' E PASSIVITA' GESTITE DAL MINISTERO DELL'ECONOMIA E DELLE FINANZE

CLASSIFICAZIONI *	CONSISTENZA AL 31 DICEMBRE 2002	VARIAZIONI AVVENUTE DURANTE L'ESERCIZIO 2003		CONSISTENZA AL 31 DICEMBRE 2003
		IN AUMENTO	IN DIMINUZIONE	
ATTIVITA' FINANZIARIE	RIPORTO	365.096.752.556,46	3.812.004.816.902,24	372.025.504.723,21
FONDI DI SCORTA	0,00	4.132.000,00	4.132.000,00	0,00
CREDITI CONCESSI AD ENTI PUBBL. E IST. CRED.	452.957.617,65	29.739.765.898,03	422.952.375,62	29.769.771.140,06
CREDITI CONCESSI AD AZIENDE ED ENTI PRIVATI	19.654.446.533,57	9.423.208,28	19.594.055.904,27	69.813.837,58
ALTRI CREDITI NON CLASSIFICABILI	10.175.307.252,69	91.304.298,27	2.224.454.323,56	8.042.157.227,40
FONDO AMMORTAMENTO TITOLI	633.200.291,55	5.208.656.527,78	5.818.347.096,59	23.509.722,74
VALORE COMMERCIALE DEI METALLI MONETATI	547.020.593,77	13.109.227,94	0,00	560.129.821,71
TOTALE ATTIVITA' FINANZIARIE	396.559.684.845,69	3.853.999.960.229,29	3.840.068.758.602,28	410.490.886.472,70
ATTIVITA' NON FINANZIARIE PRODOTTE				
FABBRICATI CIVILI USO ABITATIVO	1.466.600.508,59	125.752.609,49	115.381.784,87	1.476.971.333,21
FABBRICATI RURALI USO ABITATIVO	22.738.271,01	1.740.974,59	1.535.975,83	22.943.269,77
FABBRICATI GESTITI DALLO I.A.C.P.	1.380.976.056,02	56.279.531,25	177.941.541,22	1.259.314.046,05
FABBRICATI GESTITI DAGLI ENTI TERRITORIALI	383.023.044,81	13.078.730,94	42.535.998,38	353.565.777,37
FABBRICATI CIVILI ADIBITI A FINI ISTITUZ.	15.978.736.033,14	432.499.801,86	174.120.024,13	16.237.115.810,87
FABBRICATI COMMERCIALI	172.140.494,27	4.015.008,43	1.256.276,64	174.899.226,06
FABBRICATI RURALI	38.057.779,32	647.158,94	127.063,47	38.577.874,79
FABBRICATI INDUSTRIALI E COSTRUZIONI LEGGERE	216.842.864,46	1.959.257,68	1.404.489,07	217.397.633,07
OPERE DESTINATE AL CULTO	51.196.281,15	1.844.593,03	2.129.345,62	50.911.528,56
ALTRI FABBRICATI NON RESIDENZIALI	762.294.088,54	43.870.294,79	40.884.947,23	765.279.436,10
IMPIANTI SPORTIVI	195.433.911,40	1.890.037,51	300.708,83	197.023.240,08
DIRITTI REALI DI GODIMENTO SU BENI ALTRUI	54.418.942,78	1.345.695,88	3.361.006,17	52.403.632,49
MACCHINARI PER UFFICIO	0,00	13.454.353,09	150.868,89	13.303.484,20
IMPIANTI E MACCHINARI PER LOCALI AD USO SPEC.	0,00	123.885,01	0,00	123.885,01
DA RIPORTARE	20.722.458.275,49	698.501.932,49	561.130.030,35	20.859.830.177,63

TABELLA II

ATTIVITA' E PASSIVITA' GESTITE DAL MINISTERO DELL'ECONOMIA E DELLE FINANZE

CLASSIFICAZIONI	CONSISTENZA AL 31 DICEMBRE 2002	VARIAZIONI AVVENUTE DURANTE L'ESERCIZIO 2003		CONSISTENZA AL 31 DICEMBRE 2003
		IN AUMENTO	IN DIMINUZIONE	
ATTIVITA' NON FINANZIARIE PRODOTTE	RIPORTO			
HARDWARE	20.722.458.275,49	698.501.932,49	561.130.030,35	20.859.830.177,63
ALTRI IMPIANTI E MACCHINARI	0,00	179.469,64	0,00	179.469,64
ATTREZZATURE	0,00	26.736,54	0,00	26.736,54
ATTREZZATURE E MACCHINARI PER ALTRI USI SPEC.	0,00	335.424,72	0,00	335.424,72
CLASSIFICAZIONE RESIDUALE CAT. 3 BENI MOBILI	54.182.528,09	4.899.991,51	10.924.304,15	48.158.215,45
MOBILI ED ARREDI PER UFFICIO	0,00	30.742.108,89	284.189,51	30.457.919,38
MOBILI ED ARREDI PER ALLOGGI E PERTINENZE	0,00	82.850,20	99,51	82.750,69
MOBILI ED ARREDI PER LOCALI AD USO SPECIFICO	0,00	724.428,47	104.505,87	619.922,60
ALTRI MOBILI ED ARREDI PER USO SPECIFICO	0,00	2.072,11	0,00	2.072,11
CLASSIFICAZIONE RESIDUALE CAT. 1 BENI MOBILI	1.004.694.715,68	76.760.592,78	130.039.455,96	951.415.852,50
LIBRI E PUBBLICAZIONI	0,00	9.214.199,92	1.549,10	9.212.650,82
MATERIALE MULTIMEDIALE	0,00	13.864,81	0,00	13.864,81
CLASSIFICAZIONE RESIDUALE CAT. 2 BENI MOBILI	29.572.145,98	737.489,21	11.217.830,87	19.091.804,32
MEZZI DI TRASPORTO STRADALI LEGGERI	0,00	242.657,96	42.548,57	200.109,39
MEZZI DI TRASPORTO MARITTIMI	0,00	79.017,91	0,00	79.017,91
ALTRI MEZZI DI TRASPORTO	0,00	2.246,54	0,00	2.246,54
CLASSIFICAZIONE RESIDUALE CAT. 6 BENI MOBILI	775.210.581,66	48.926.326,95	9.133.687,51	815.003.221,10
CLASSIFICAZIONE RESIDUALE CAT. 5 BENI MOBILI	156.527.987,50	17.751.690,72	12.290.387,37	161.989.290,85
CLASSIFICAZIONE RESIDUALE CAT. 4 BENI MOBILI	570.401,97	25.400,50	35.206,81	560.595,66
ALTRI BENI MATERIALI PRODOTTI	3.936.870,62	110.104,38	2.174.114,71	1.872.860,29
PROSPERZIONI MINERARIE	4.842.256,91	2.928,35	0,00	4.845.185,26
SOFTWARE	0,00	200,44	0,00	200,44
DA RIPORTARE	22.751.995.763,90	889.371.306,07	737.377.910,29	22.903.989.159,68

TABELLA II
ATTIVITA' E PASSIVITA' GESTITE DAL MINISTERO DELL'ECONOMIA E DELLE FINANZE

CLASSIFICAZIONI	CONSISTENZA AL 31 DICEMBRE 2002	VARIAZIONI AVVENUTE DURANTE L'ESERCIZIO 2003		CONSISTENZA AL 31 DICEMBRE 2003
		IN AUMENTO	IN DIMINUZIONE	
ATTIVITA' NON FINANZIARIE PRODOTTE	22.751.995.763,90	889.371.306,07	737.377.910,29	22.903.989.159,68
RIPORTO				
ORIGINALI DI OPERE ARTISTICHE E LETTERARIE	0,00	11.000,00	0,00	11.000,00
MATERIALE PER LABORATORI	0,00	19.695,54	0,02	19.695,52
MATERIALE PER OFFICINE	0,00	119,04	0,00	119,04
TOTALE ATTIVITA' NON FINANZIARIE PRODOTTE	22.751.995.763,90	889.402.120,65	737.377.910,31	22.904.019.974,24
ATTIVITA' NON FINANZIARIE NON PRODOTTE				
AREE EDIFICABILI	249.255.723,08	16.599.183,67	4.971.574,50	260.883.332,25
AREE ASSOGGETTATE A VINCOLI URBANISTICI	257.283.632,16	10.210.638,29	3.398.533,05	264.095.737,40
TERRENI SOTTOSTANTI A FABBRICATI ED ALTRE OP.	681.917.600,31	43.496.067,01	25.387.443,97	700.026.223,35
TERRENI COLTIVATI	398.758.739,68	10.767.694,11	8.766.160,53	400.760.273,26
PARCHI CON RELATIVE ACQUE DI SUPERFICIE	19.652.098,73	188.682,09	105.214,78	19.735.566,04
AREE ARCHEOLOGICHE E TERRENI SOTTOP. A TUTELA	21.491.760,96	1.260.291,73	92.962,24	22.659.090,45
ALTRI TERRENI CON RELATIVE ACQUE DI SUPERF.	166.271.263,53	10.528.462,78	8.205.071,37	168.594.654,94
RISERVE DI CARBONE, DI PETROLIO E DI GAS NAT.	13.755.463,62	0,08	0,00	13.755.463,70
RISERVE DI MINERALI METALLIFERI	3.678.364,81	0,00	813.583,35	2.864.781,46
RISERVE DI MINERALI NON METALLIFERI	8.187.770,41	312.774,57	0,00	8.500.544,98
RISORSE BIOLOGICHE NON COLTIVATE	9.026.298,67	124.657,08	1.119.637,13	8.031.318,62
TOTALE ATTIVITA' NON FINANZIARIE NON PRODOTTE	1.829.278.715,96	93.488.451,41	52.860.180,92	1.869.906.986,45
PASSIVITA' FINANZIARIE				
DEBITO FLUTTUANTE	269.529.833.948,35	403.875.190.095,03	457.110.528.338,86	216.294.495.704,52
CONTI CORRENTI	144.090.963.618,80	482.455.029.661,41	405.214.710.745,60	221.331.282.534,61
INCASSI DA REGOLARE	2.267.000.015,42	316.971.593.853,52	316.594.831.839,96	2.643.762.028,98
DA RIPORTARE	415.887.797.582,57	1.203.301.813.609,96	1.178.920.070.924,42	440.269.540.268,11

TABELLA II

ATTIVITA' E PASSIVITA' GESTITE DAL MINISTERO DELL'ECONOMIA E DELLE FINANZE

CLASSIFICAZIONI	CONSISTENZA AL 31 DICEMBRE 2002	VARIAZIONI AVVENUTE DURANTE L'ESERCIZIO 2003		CONSISTENZA AL 31 DICEMBRE 2003
		IN AUMENTO	IN DIMINUZIONE	
PASSIVITA' FINANZIARIE				
RIPORTO	415.887.797.582,57	1.203.301.813.609,96	1.178.920.070.924,42	440.269.540.268,11
ALTRE GESTIONI	90.186.222.821,16	1.157.192.726.901,60	1.148.889.702.844,83	98.489.246.877,93
RESIDUI PASSIVI	132.475.094.278,06	52.824.446.478,24	70.376.310.916,17	114.923.229.840,13
BUONI DEL TESORO POLIENNALI	671.871.869.721,83	229.850.055.097,85	199.813.712.162,01	701.908.212.657,67
CERTIFICATI DI CREDITO DEL TESORO	270.449.620.578,50	68.637.218.126,32	91.774.133.662,12	247.312.705.042,70
PRESTITI ESTERI	77.846.249.467,86	22.064.715.284,03	24.280.073.899,23	75.630.890.852,66
ALTRI	0,00	57.524.841.834,62	0,00	57.524.841.834,62
MONETE IN CIRCOLAZIONE	3.498.443.448,49	150.110.052,50	858.248.221,10	2.790.305.279,89
RESIDUI PASSIVI PERENTI DI PARTE CORRENTE	10.784.644.447,28	3.321.598.802,34	1.211.155.169,01	12.895.088.080,61
RESIDUI PASSIVI PERENTI IN CONTO CAPITALE	643.468.599,78	194.459.044,59	53.505.129,05	784.422.515,32
GOVERNI ESTERI	30.707,69	0,00	0,00	30.707,69
ALTRI ORGANISMI	51.428.612.516,20	962.129.757,27	13.404.752.724,20	38.985.989.549,27
TOTALE PASSIVITA' FINANZIARIE	1.725.072.054.169,42	2.796.024.114.989,32	2.729.581.665.652,14	1.791.514.503.506,60

ALLEGATO ALLA TABELLA

MINISTERO DELL'ECONOMIA E DELLE FINANZE

CLASSIFICAZIONI	CONSISTENZA AL 31 DICEMBRE 2002	VARIAZIONI AVVENUTE DURANTE L'ESERCIZIO 2003		CONSISTENZA AL 31 DICEMBRE 2003
		IN AUMENTO	IN DIMINUZIONE	
SOC. NON FIN. CONTROLLATE (AZ. QUOT.)				
PARTECIPAZIONE AL CAPITALE DELL'ENTE NAZIONALE IDROCARBURI (E.N.I.), DL. 333, 1992 CONVERTITO IN L. 359 DELL'8/8/1992, ART. 15, C. 3.-	1.213.731.615,00	9.488.319.464,48	5.315.829.129,00	5.386.221.950,48
ENEL S.P.A. - CAPITALE SOCIALE.				
DL. 11 LUGLIO 1992, N. 333 - LEGGE DI CONVERSIONE 8 AGOSTO 1992, N. 359.	4.097.164.124,00	8.103.645.876,46	5.329.267.258,00	6.871.542.742,46
FINMECCANICA S.P.A. - PARTECIPAZIONE DEL MINISTERO DEL TESORO AL CAPITALE SOCIALE - DECRETO LEGISLATIVO 31/05/1994 N. 332	599.265.376,60	467.766.889,75	0,00	1.067.032.266,35
ALITALIA S.P.A. - PARTECIPAZIONE DEL TESORO DELLO STATO AL CAPITALE SOCIALE. DECRETO DEL MINISTERO DEL TESORO, DEL BILANCIO E DELLA PROGRAMMAZIONE ECONOMICA DEL 21 DICEMBRE 2000.	893.289.078,96	202.798.005,36	0,00	1.096.087.084,32
TOTALE SOC. NON FIN. CONTROLLATE (AZ. QUOT.)	6.803.450.194,56	18.262.530.236,05	10.645.096.387,00	14.420.884.043,61
ALTRE SOC. NON FINANZIARIE (AZ. QUOT.)				
TELECOM ITALIA MEDIA S.P.A. - ATTO SCISSIONE DEL 25/7/2003 DI SEAT PAGINE GIALLE S.P.A., CON EFFETTO DAL 1/8/2003.	328.545,51	63.925,34	0,11	392.470,74
SEAT PAGINE GIALLE S.P.A. ATTO DI SCISSIONE DELLA SEAT PAGINE GIALLE S.P.A. DEL 25/7/2003 CON EFFETTO DAL 1/8/2003.	0,00	1.039.902,94	0,54	1.039.902,40
TOTALE ALTRE SOC. NON FINANZIARIE (AZ. QUOT.)	328.545,51	1.103.828,28	0,65	1.432.373,14
SOC. FIN. BANC. CONTROLLATE (AZ. NON QUOT.)				

ALLEGATO ALLA TABELLA

MINISTERO DELL'ECONOMIA E DELLE FINANZE

CLASSIFICAZIONI	CONSISTENZA AL 31 DICEMBRE 2002	VARIAZIONI AVVENUTE DURANTE L'ESERCIZIO 2003		CONSISTENZA AL 31 DICEMBRE 2003
		IN AUMENTO	IN DIMINUZIONE	
SOC. FIN. BANC. CONTROLLATE (AZ. NON QUOT.) MEDIOCREDITO DEL FRIULI VENEZIA GIULIA S.P.A. - PARTECIPAZIONE DELLO STATO AL CAPITALE SOCIALE - LEGGE 218 DEL 1990 DECRETO LEGISLATIVO 356 DEL 1990	5.746.692,00	55.506.808,00	61.253.500,00	0,00
ISVEIMER S.P.A. - PARTECIPAZIONE DEL TESORO DELLO STATO AL " CAPITALE SOCIALE "	20.698.313,28	0,00	3.232.157,79	17.466.155,49
TOTALE SOC. FIN. BANC. CONTROLLATE (AZ. NON QUOT.)	26.445.005,28	55.506.808,00	64.485.657,79	17.466.155,49
SOC. FIN. BANC. COLLEGATE (AZ. NON QUOT.) COOPER CREDITO SIA - PARTECIPAZIONE DEL TESORO AL CAPITALE SOCIALE. LEGGE 218 DEL 1990	15.000.000,00	50.820,67	0,00	15.050.820,67
TOTALE SOC. FIN. BANC. COLLEGATE (AZ. NON QUOT.)	15.000.000,00	50.820,67	0,00	15.050.820,67
SOC. FIN. NON BANC. CONTROLLATE (AZ. NON QUOT.) CASSA DEPOSITI E PRESTITI S.P.A. - PARTECIPAZIONE DEL TESORO AL CAPITALE SOCIALE - D.L.N.269 DEL 30/9/2003 CONVERTITO CON MODIFICAZIONI IN LEGGE N.326 DEL 24/11/2003	0,00	3.500.000.000,00	1.050.000.000,00	2.450.000.000,00
TOTALE SOC. FIN. NON BANC. CONTROLLATE (AZ. NON QUOT.) SOC. NON FIN. CONTROLLATE (AZ. NON QUOT.) CONSAP S.P.A. - CONCESSIONARIA SERVIZI ASSICURATIVI PUBBLICI PARTECIPA-	0,00	3.500.000.000,00	1.050.000.000,00	2.450.000.000,00

ALLEGATO ALLA TABELLA

MINISTERO DELL'ECONOMIA E DELLE FINANZE

CLASSIFICAZIONI	CONSISTENZA AL 31 DICEMBRE 2002	VARIAZIONI AVVENUTE DURANTE L'ESERCIZIO 2003		CONSISTENZA AL 31 DICEMBRE 2003 *
		IN AUMENTO	IN DIMINUIZIONE	
SOC. NON FIN. CONTROLLATE (AZ. NON QUOT.)				
ZIONE DEL TESORO DELLO STATO AL CAPITALE SOCIALE D.L. 11/07/1992, N. 333.	5.200.000,00	91.266.771,00	0,00	96.466.771,00
" CINECITTA' HOLDING S.P.A. - PARTECIPAZIONE DEL TESORO DELLO STATO AL CAPITALE SOCIALE - DECRETO LEGGE 23 APRILE 1993, N. 118	75.400.000,00	0,00	2.685.911,08	72.714.088,92
ITALTRADE S.P.A. - PARTECIPAZIONE DEL TESORO DELLO STATO AL CAPITALE SOCIALE.	10.200.000,00	0,00	8.120.875,00	2.079.125,00
FINAM S.P.A. - IN LIQUIDAZIONE.	10.000.000,00	0,00	7.620.652,00	2.379.348,00
LAM.FOR. S.R.L. IN LIQUIDAZIONE - LEGGE 4/12/93, N.491 ART.11.	6.344.672,00	5.250.144,00	0,00	11.594.816,00
FIME S.P.A. - IN LIQUIDAZIONE - APPORTI DEL TESORO.	83.434.113,00	0,00	83.434.112,00	1,00
SOGESID - SOCIETA' PER LA GESTIONE DEGLI IMPIANTI IDRICI S.P.A. PARTECIPAZIONE DEL TESORO AL CAPITALE SOCIALE	54.820.920,00	1.677.846,00	0,00	56.498.766,00
POSTE ITALIANE S.P.A. - PARTECIPAZIONE DEL TESORO AL CAPITALE SOCIALE DELIBERA CIPE N. 244 DEL 18 DICEMBRE 1997.	1.306.110.000,00	2.179.333.308,00	2.518.743.500,00	966.699.808,00
DECRETO LEGGE 1 DICEMBRE 1993 N. 487 CONVERTITO CON MODIFICAZIONI IN	1.257.637.210,00	174.316.767,00	0,00	1.431.953.977,00
SVILUPPO ITALIA S.P.A. - PARTECIPAZIONE DEL TESORO AL CAPITALE SOCIALE DECRETO LEGGE 9 / 1 / 1999 N. 1.	2.809.146.915,00	2.451.844.836,00	2.620.605.050,08	2.640.386.700,92
TOTALE PARZIALE DA RIPORTARE				

ALLEGATO ALLA TABELLA

MINISTERO DELL'ECONOMIA E DELLE FINANZE

CLASSIFICAZIONI	CONSISTENZA AL 31 DICEMBRE 2002	VARIAZIONI AVVENUTE DURANTE L'ESERCIZIO 2003		CONSISTENZA AL 31 DICEMBRE 2003
		IN AUMENTO	IN DIMINUZIONE	
SOC. NON FIN. CONTROLLATE (AZ. NON QUOT.)				
ITALIA LAVORO S.P.A. PARTECIPAZIONE DEL TESORO AL CAPITALE SOCIALE DECRETO LEGISLATIVO N. 1 DEL 09/01/1999 - ART. 1 COMMA 3.	2.809.146.915,00	2.451.844.836,00	2.620.605.050,08	2.640.386.700,92
CONSIP S.P.A. - PARTECIPAZIONE DEL TESORO AL CAPIATALE SOCIALE	74.786.057,00	478.095,00	0,00	75.264.152,00
EUR S.P.A. - PARTECIPAZIONE DEL TESORO AL CAPITALE SOCIALE. DECRETO LEGISLA- TIVO N. 304 DEL 17 AGOSTO 1999 ARTICOLO 2 COMMA 2.	5.200.000,00	5.692.486,00	0,00	10.892.486,00
SOGIN S.P.A. SOCIETA' IMPIANTI NUCLEARI - PARTECIPAZIONE DEL TESORO AL CAPITALE SOCIALE. DECRETO MINISTERO DELL'INDUSTRIA DEL 26 GENNAIO 2000.	580.723.200,00	14.040.792,90	0,00	594.763.992,90
GESTORE DELLA RETE DI TRASMISSIONE NAZIONALE S.P.A. - PARTECIPAZIONE DEL TESORO AL CAPITALE SOCIALE. DECRETO MINISTERO DELL'INDUSTRIA 21 GENNAIO 2000- ARTICOLO 1, COMMA 2.	15.100.000,00	1.523.751,00	0,00	16.623.751,00
E.T.I. - ENTE TABACCHI ITALIANI S.P.A.	26.000.000,00	41.839.687,00	0,00	67.839.687,00
MEFOP SPA - SOCIETA' PER LO SVILUPPO DEL MERCATO DEI FONDI PENSIONE PER AZIONI- PARTECIPAZIONE DEL MINISTERO DELL'ECONOMIA E DELLE FINANZE AL CAPITALE SOCIALE.	400.000.000,00	2.117.239.050,00	2.517.239.050,00	0,00
RAI HOLDING S.P.A. - PARTECIPAZIONE DEL TESORO DELLO STATO AL CAPITALE	74.817,60	1.549.370,70	198.901,99	1.425.286,31
TOTALE PARZIALE DA RIPORTARE	3.911.030.989,60	4.634.208.068,60	5.138.043.002,07	3.407.196.056,13

ALLEGATO ALLA TABELLA

MINISTERO DELL'ECONOMIA E DELLE FINANZE

CLASSIFICAZIONI	CONSISTENZA AL 31 DICEMBRE 2002	VARIAZIONI AVVENUTE DURANTE L'ESERCIZIO 2003		CONSISTENZA AL 31 DICEMBRE 2003
		IN AUMENTO	IN DIMINUZIONE	
RIPORTO				
SOC. NON FIN. CONTROLLATE (AZ. NON QUOT.) SOCIALE.	3.911.030.989,60 241.447.000,00	4.634.208.068,60 10.179.281,00	5.138.043.002,07 0,00	3.407.196.056,13 251.626.281,00
ENAV S.P.A. - PARTECIPAZIONE DEL TESORO AL CAPITALE SOCIALE.	1.121.744.385,00	143.927.462,00	0,00	1.265.671.847,00
FERROVIE DELLO STATO S.P.A. - APPORTO DEL TESORO AL CAPITALE SOCIALE.	29.186.479.856,31	4.029.448.343,17	0,00	33.215.928.199,48
SICOT SRL - SISTEMI DI CONSULENZA PER IL TESORO - PARTECIPAZIONE DEL TESORO DELLO STATO AL CAPITALE SOCIALE.	2.500.000,00	167.813,80	0,00	2.667.813,80
PARTECIPAZIONE DEL MINISTERO DELLE FINANZE AL CAPITALE SOCIALE DELLA "SOCIETA' PER GLI STUDI DI SETTORE S.P.A."	2.066.000,00	347.990,22	0,00	2.413.990,22
CONI SERVIZI S.P.A. - PARTECIPAZIONE DEL TESORO AL CAPITALE SOCIALE. ART 8 DEL DECRETO LEGGE 8 LUGLIO 2002, N.138 CONVERTITO IN LEGGE, CON MODIFI- CAZIONI, DALLA LEGGE 8 AGOSTO 2002, N.178.	1.000.000,00	0,00	999.999,00	1,00
PATRIMONIO DELLO STATO S.P.A. - PARTECIPAZIONE DEL TESORO AL CAPITALE SOCIALE. ART.7 DEL DECRETO LEGGE 15/04/2002 N.63, CONVERTITO IN LEGGE, CON MODIFICAZIONI, DALLA LEGGE 15 GIUGNO 2002, N.112.	1.000.000,00	0,00	72.915,00	927.085,00
ANAS S.P.A. - PARTECIPAZIONE DEL TESORO AL CAPITALE SOCIALE - DECRETO LEGGE 8/7/2002 N.138, CONVERTITO CON MODIFICAZIONI IN LEGGE N.178 DEL 8 AGOSTO 2002.	244.105.639,00	0,00	0,00	244.105.639,00
TOTALE PARZIALE DA RIPORTARE	34.711.373.869,91	8.818.278.958,79	5.139.115.916,07	38.390.536.912,63

ALLEGATO ALLA TABELLA

MINISTERO DELL'ECONOMIA E DELLE FINANZE

CLASSIFICAZIONI	CONSISTENZA AL 31 DICEMBRE 2002	VARIAZIONI AVVENUTE DURANTE L'ESERCIZIO 2003		CONSISTENZA AL 31 DICEMBRE 2003
		IN AUMENTO	IN DIMINUZIONE	
SOC. NON FIN. CONTROLLATE (AZ. NON QUOT.)				
RIPORTO	34.711.373.869,91	8.818.278.958,79	5.139.115.916,07	38.390.536.912,63
ISTITUTO POLIGRAFICO E ZECCA DELLO STATO S.P.A. PARTECIPAZIONE DEL TESORO AL				
CAPITALE SOCIALE D.L. 21 APRILE 1999 N. 116 ART.1	239.538.166,00	69.306.325,48	0,00	308.844.491,48
FINTECNA S.P.A. - FINANZIARIA PER I SETTORI INDUSTRIALI E DEI SERVIZI -				
PARTECIPAZIONE DEL TESORO DELLO STATO AL CAPITALE SOCIALE ASSEMBLEA				
STRAORDINARIA IRI S.P.A. DEL 30 LUGLIO 2002.	240.079.530,00	4.760.769.880,00	1.449.674.313,32	3.551.175.096,68
SOGELI S.P.A. - SOCIETA' GENERALE D'INFORMATICA - PARTECIPAZIONE AL CAPITALE				
SOCIALE DEL MINISTERO DELL'ECONOMIA E FINANZE	25.330.000,00	41.172.325,00	0,00	66.502.325,00
TOTALE SOC. NON FIN. CONTROLLATE (AZ. NON QUOT.)	35.216.321.565,91	13.689.527.489,27	6.588.790.229,39	42.317.058.825,79
ALTRE SOC. NON FINANZIARIE (AZ. NON QUOT.)				
DEMANIO SERVIZI S.P.A.	0,00	20.935,68	0,00	20.935,68
TOTALE ALTRE SOC. NON FINANZIARIE (AZ. NON QUOT.)	0,00	20.935,68	0,00	20.935,68
FONDI DI DOTAZIONE				
FONDO DI DOTAZIONE DELL'ISTITUTO PER I SERVIZI ASSICURATIVI DEL COMMERCIO				
ESTERO (S.A.C.E.) ART.6 COMMA 1 DEL D.L.G. 31 MARZO 1998 N.143 COME MODIFICATO				
DAL D.LG27 MAGGIO 1999 N.170.	589.607.931,82	79.982.109,00	0,00	669.590.040,82
COMITATO PER L'INTERVENTO NELLA SIR E IN SETTORI AD ALTA TECNOLOGIA	402.835.348,37	0,00	59.549.451,37	343.285.897,00
TOTALE PARZIALE DA RIPORTARE	992.443.280,19	79.982.109,00	59.549.451,37	1.012.875.937,82

ALLEGATO ALLA TABELLA

MINISTERO DELL'ECONOMIA E DELLE FINANZE

CLASSIFICAZIONI	CONSISTENZA AL 31 DICEMBRE 2002	VARIAZIONI AVVENUTE DURANTE L'ESERCIZIO 2003		CONSISTENZA AL 31 DICEMBRE 2003
		IN AUMENTO	IN DIMINUZIONE	
FONDI DI DOTAZIONE				
EFIM IN L.C.A.	992.443.280,19	79.982.109,00	59.549.451,37	1.012.875.937,82
CONSORZIO PER L'AREA DI RICERCA SCIENTIFICA E TECNOLOGICA DI TRIESTE	2.054.568.554,35	0,00	996.235.327,35	1.058.333.227,00
	0,00	76.408.394,12	0,00	76.408.394,12
TOTALE FONDI DI DOTAZIONE	3.047.011.834,54	156.390.503,12	1.055.784.778,72	2.147.617.558,94
ORGANISMI INTERNAZIONALI				
INTERNATIONAL FINANCE CORPORATION (I.F.C.) - PARTECIPAZIONE DELLO STATO ALLA COSTITUZIONE DEL CAPITALE. LEGGE N. 426 DEL 19.10.1993	57.667.017,33	0,00	0,00	57.667.017,33
BANCA EUROPA PER GLI INVESTIMENTI (B.E.I.) - PARTECIPAZIONE AZIONARIA AL CAPITALE.	542.682.268,17	0,00	0,00	542.682.268,17
BANCA INTERNAZIONALE PER LA RICOSTRUZIONE E LO SVILUPPO (B.I.R.S.) - QUOTE DI PARTECIPAZIONE ALLA COSTITUZIONE DEL CAPITALE.	171.604.930,72	0,00	0,00	171.604.930,72
ASSOCIAZIONE INTERNAZIONALE PER LO SVILUPPO (INTERNATIONAL DEVELOPMENT ASSOCIATION - I.D.A.) - PARTECIPAZIONE DELL'ITALIA. LEGGE N. 31 DEL 1989.				
LEGGE N. 153 DEL 1992. DECRETO LEGGE 17.05.1996 N. 278 CONVERTITO CON LEGGE N. 381 DEL 1996. LEGGE N. 160 DEL 1998.	3.323.767.149,13	133.262.959,38	3.457.030.108,51	0,00
BANCA ASIATICA DI SVILUPPO - PARTECIPAZIONE DELL'ITALIA AL CAPITALE. DECRETO LEGGE 17/05/1996, N. 278 CONVERTITO CON LEGGE N. 381 DEL 1996				
TOTALE PARZIALE DA RIPORTARE	4.095.721.365,35	133.262.959,38	3.457.030.108,51	771.954.216,22

ALLEGATO ALLA TABELLA

MINISTERO DELL'ECONOMIA E DELLE FINANZE

CLASSIFICAZIONI	CONSISTENZA AL 31 DICEMBRE 2002	VARIAZIONI AVVENUTE DURANTE L'ESERCIZIO 2003		CONSISTENZA AL 31 DICEMBRE 2003
		IN AUMENTO	IN DIMINUZIONE	
ORGANISMI INTERNAZIONALI				
E LEGGE N. 404 DEL 1998.	4.095.721.365,35	133.262.959,38	3.457.030.108,51	771.954.216,22
BANCA AFRICANA DI SVILUPPO - PARTECIPAZIONE DELL'ITALIA AL CAPITALE.	34.283.735,98	0,00	0,00	34.283.735,98
FONDO MONETARIO INTERNAZIONALE - QUOTA DI PARTECIPAZIONE ALLA COSTITUZIONE DEL CAPITALE SOCIALE DEL FONDO.	32.055.281,41	1.723.932,41	0,00	33.779.213,82
FONDO AFRICANO DI SVILUPPO (F.A.D.) - PARTECIPAZIONE DELL'ITALIA AL CAPITALE.	2.091,65	0,00	0,00	2.091,65
E DECRETO LEGGE 17.05.1996, N.278, CONVERTITO CON LEGGE N.381 DEL 1996, LEGGE N. 160 DEL 1998.	696.722.360,12	16.706.721,10	713.429.081,22	0,00
ASSOCIAZIONE INTERNAZIONALE PER LO SVILUPPO (INTERNATIONAL DEVELOPMENT ASSOCIATION - (I.D.A.) - PARTECIPAZIONE DELL'ITALIA AL "CONTO DI AZIONE SPECIALE" A FAVORE DEI PAESI A BASSO REDDITO, GESTITO E UTILIZZATO DALL'I.D.A. IN CONFORMITA' DELL'ACCORDO TRA LA COMUNITA' ECONOMICA EUROPEA E GLI STATI MEMBRI DI DETTA COMUNITA', DA UNA PARTE, E LA STESSA I.D.A. DALL'ALTRA, FIRMATO A BRUXELLES IL 2/5/1978.	12.888.047,14	0,00	12.888.047,14	0,00
FONDO ASIATICO DI SVILUPPO (F.A.S.) - PARTECIPAZIONE DELL'ITALIA.				
LEGGE N. 468 DEL 1988 E DECRETO LEGGE 17.05.1996, N. 278, CONVERTITO CON LEGGE 381 DEL 1996 E LEGGE 160 DEL 1998.	451.048.207,23	8.248.000,00	459.296.207,23	0,00
BANCA INTERAMERICANA DI SVILUPPO (B.I.D.) - PARTECIPAZIONE DELL'ITALIA				
TOTALE PARZIALE DA RIPORTARE	5.322.721.088,88	159.941.612,89	4.642.643.444,10	840.019.257,67

ALLEGATO ALLA TABELLA

MINISTERO DELL'ECONOMIA E DELLE FINANZE

CLASSIFICAZIONI	CONSISTENZA AL 31 DICEMBRE 2002	VARIAZIONI AVVENUTE DURANTE L'ESERCIZIO 2003		CONSISTENZA AL 31 DICEMBRE 2003
		IN AUMENTO	IN DIMINUZIONE	
ORGANISMI INTERNAZIONALI				
RIPORTO				
AL CAPITALE, DECRETO LEGGE 17.05.1996, N. 278 CONVERTITO IN LEGGE N. 381 DEL 1996.	5.322.721.088,88	159.941.612,89	4.642.643.444,10	840.019.257,67
CONTO CORRENTE INFRUTTIFERO N. 752, ISTITUITO PRESSO LA TESORERIA CENTRALE, INTESIATO AL DIPARTIMENTO DEL TESORO E DENOMINATO " PARTECIPAZIONE ITALIANA A BANCHE, FONDI ED ORGANISMI INTERNAZIONALI".	234.449.779,00	8.456.100,00	0,00	242.905.879,00
LEGGE N. 167 DEL 1998, LEGGE N. 168 DEL 1998 E LEGGE N. 404 DEL 1998.	365.499.331,94	12.394.966,00	377.894.297,94	0,00
FONDO COMUNE PER I PRODOTTI DI BASE.	1.933.861,56	0,00	1.933.861,56	0,00
RATIFICA ED ESECUZIONE DELLA CONVENZIONE CHE ISTITUISCE L'AGENZIA MULTILATERALE DI GARANZIA DEGLI INVESTIMENTI (MULTILATERAL INVESTMENT GUARANTEE AGENCY-M.I.G.A.), ADOTTATA DAL CONSIGLIO DEI GOVERNATORI DELLA BANCA MONDIALE A SEUL L'11/10/1985 E LEGGE N. 134 DEL 1988.	6.454.057,51	0,00	0,00	6.454.057,51
RATIFICA ED ESECUZIONE DELL'ACCORDO ISTITUTIVO DELLA INTERAMERICAN INVESTMENT CORPORATION (I.I.C.) ADOTTATO A WASHINGTON IL 19 NOVEMBRE 1984.	4.276.525,14	0,00	0,00	4.276.525,14
ADESIONE DELL'ITALIA ALLA BANCA DI SVILUPPO DEI CARAIBI ED AL FONDO DI SVILUPPO DEI CARAIBI. LEGGE 382 DEL 1991 E DECRETO LEGGE 17.05.1996, N. 278 CONVERTITO IN LEGGE N. 381 DEL 1996.	42.154.922,94	0,00	0,00	42.154.922,94
TOTALE PARZIALE DA RIPORTARE	5.977.489.566,97	180.792.678,89	5.022.471.603,60	1.135.810.642,26

ALLEGATO ALLA TABELLA

MINISTERO DELL'ECONOMIA E DELLE FINANZE

CLASSIFICAZIONI	CONSISTENZA AL 31 DICEMBRE 2002	VARIAZIONI AVVENUTE DURANTE L'ESERCIZIO 2003		CONSISTENZA AL 31 DICEMBRE 2003
		IN AUMENTO	IN DIMINUZIONE	
ORGANISMI INTERNAZIONALI				
RIPORTO				
FONDO INTERNAZIONALE PER LO SVILUPPO AGRICOLO (F.I.S.A.)	5.977.489.566,97	180.792.678,89	5.022.471.603,60	1.135.810.642,26
DECRETO LEGGE 17.05.1996, N. 278, CONVERTITO IN LEGGE N.381 DEL 1996.	48.102.681,28	0,00	48.102.681,28	0,00
PARTECIPAZIONE DELL'ITALIA ALLA BANCA EUROPEA PER LA RICOSTRUZIONE E LO SVILUPPO (B.E.R.S.) LEGGE 11.02.1991, N. 53.	357.508.026,94	23.757.017,00	0,00	381.265.043,94
PARTECIPAZIONE FINANZIARIA ITALIANA ALLA GLOBAL ENVIRONMENT FACILITY E AL PROTOCOLLO DI MONTREAL. DECRETO LEGGE 17.05.1996, N. 278, CONVERTITO CON LEGGE 381 DEL 1996.	189.815.876,26	20.647.966,00	210.463.842,26	0,00
PARTECIPAZIONE DELL'ITALIA AL RAIN FOREST TRUST FUND.	3.356.969,84	0,00	3.356.969,84	0,00
TOTALE ORGANISMI INTERNAZIONALI	6.576.273.121,29	225.197.661,89	5.284.395.096,98	1.517.075.686,20
ALTRE PARTECIPAZIONI				
SOCIETA' CONCESSIONARIE DELLE FERROVIE SECONDARIE NELLE NUOVE PROVINCE - PARTECIPAZIONE AZIONARIE E VARIE DEL TESORO -	31.376,02	0,00	0,00	31.376,02
SOCIETA' ANONIMA "LINEE AREE TRASCONTINENTALI ITALIANE" (LATI) PER AZIONI. IN LIQUIDAZIONE.	14.157,66	1.970.088,34	0,00	1.984.246,00
CONFERIMENTO DI UN FONDO DI DOTAZIONE AL CONSORZIO DELL'AREA PER LA RICERCA SCIENTIFICA E TECNOLOGICA DELLA PROVINCIA DI TRIESTE.				
INCENTIVI PER IL RILANCIO DELL'ECONOMIA DELLE PROVINCE DI TRIESTE				
TOTALE PARZIALE DA RIPORTARE	45.533,68	1.970.088,34	0,00	2.015.622,02

ALLEGATO ALLA TABELLA

MINISTERO DELL'ECONOMIA E DELLE FINANZE

CLASSIFICAZIONI	CONSISTENZA AL 31 DICEMBRE 2002	VARIAZIONI AVVENUTE DURANTE L'ESERCIZIO 2003		CONSISTENZA AL 31 DICEMBRE 2003
		IN AUMENTO	IN DIMINUZIONE	
ALTRE PARTECIPAZIONI E GORIZIA	45.533,68 43.898.836,42	1.970.088,34 0,00	0,00 43.898.836,42	2.015.622,02 0,00
FONDI DI GARANZIA	43.944.370,10	1.970.088,34	43.898.836,42	2.015.622,02
FONDO DI GARANZIA SUSSIDIARIA COSTITUITO PRESSO LA CASSA DEPOSITI E PRESTITI PER L'INDENNIZZO DELLE PERDITE SUBITE DAGLI ISTITUTI MUTUANTI SUI FINANZIAMENTI CONCESSI PER LE RIPARAZIONI DI FABBRICATI DANNEGGIATI DALLA GUERRA.	14.051,22	282,43	14.333,65	0,00
FONDO CENTRALE DI GARANZIA PER LA COPERTURA DEI RISCHI CONCERNENTE PROVVIDENZE PER L'INDUSTRIA ARMATORIALE.	63.780,21	0,00	6.042,34	57.737,87
FONDO CENTRALE DI GARANZIA PER GLI ONERI DERIVANTI DALLA OPERATIVITA' DELLA GARANZIA STATALE SUI FINANZIAMENTI PER LA COSTRUZIONE DI AUTO- STRADE E DI FERROVIE METROPOLITANE DISPONIBILITA' FINANZIARIE LEGGE 28.3.1968, N. 382 (ARTT. 6 - 9) E LEGGE 29.12.1969, N. 1042 (ART 6) E SUCCESSIVE MODIFICAZIONI E INTEGRAZIONI.	156.593.464,52	0,00	156.593.464,52	0,00
FONDO CENTRALE DI GARANZIA PER LE AUTOSTRADE E PER LE FERROVIE METROPOLITANE	246.822.840,25	1.420.204.575,92	199.512.776,50	1.467.514.639,67
SOMME CORRISPOSTE A VARI ISTITUTI DI CREDITO A SEGUITO DI OPERATIVITA' DELLA GARANZIA STATALE SUI FINANZIAMENTI CONCESSI DAL SISTEMA BANCARIO	403.494.136,20	1.420.204.858,35	356.126.617,01	1.467.514.639,67
TOTALE PARZIALE DA RIPORTARE	403.494.136,20	1.420.204.858,35	356.126.617,01	1.467.514.639,67

CLASSIFICAZIONI	CONSISTENZA AL 31 DICEMBRE 2002	VARIAZIONI AVVENUTE DURANTE L'ESERCIZIO 2003		CONSISTENZA AL 31 DICEMBRE 2003
		IN AUMENTO	IN DIMINUZIONE	
FONDI DI GARANZIA				
RIPORTO				
ALLE IMPRESE SOTTOPOSTE AD AMMINISTRAZIONE STRAORDINARIA NONCHE' INTERVENTI A FAVORE DI IMPRESE IN DIFFICOLTA' PER CONSENTIRE LA CONTINUAZIONE DELLA LORO ATTIVITA' PRODUTTIVA.	403.494.136,20	1.420.204.858,35	356.126.617,01	1.467.572.377,54
FONDO CENTRALE DI GARANZIA PER LE AUTOSTRADE E PER LE FERROVIE METROPOLITANE CREDITI PER INTERVENTI NEL PAGAMENTO DELLE RATE DEI MUTUI CONTRATTI E NEL PAGAMENTO DELLE OBBLIGAZIONI E DELLE CEDOLE EMESSE DALLE SOCIETA' AUTOSTRADALI ART. 3. COMMA 6. DELLA LEGGE 24.7.1961 N. 729, COME MODIFICATO DALL'ART. 9 DELLA LEGGE 28.4.1971, N. 287.	298.433.702,67	113.995,20	18.500,00	298.529.197,87
SOMME CORRISPOSTE, A SEGUITO DELLA OPERATIVITA' DELLA GARANZIA STATALE, AD ISTITUTI ED AZIENDE DI CREDITO ITALIANI PER CREDITI FINANZIARI CONCESSI AL GOVERNO DELLA REPUBBLICA RUSSA, TRAMITE LA "VNESHKONOMBANK" IN RELAZIONE AGLI ACCORDI ITALO-SOVIETICO DEL 12/1/91 E 29/1/92.	1.083.118.958,98	0,00	1.083.118.958,98	0,00
TOTALE FONDI DI GARANZIA	2.971.881.408,29	1.557.128.057,65	1.486.391.758,50	3.042.617.707,44
FONDI DI ROTAZIONE				
FONDO PER L'INCREMENTO EDILIZIO - CONCESSIONE DI MUTUI PER LA COSTRUZIONE DI CASE DI ABITAZIONE.	29.546.176,24	0,00	29.546.176,24	0,00
FONDO DI ROTAZIONE - DA DESTINARE ALLA CONCESSIONE DEI MUTUI A FAVORE DI MEDIE E PICCOLE IMPRESE INDUSTRIALI, COMMERCIALI, AGRICOLE ED				
TOTALE PARZIALE DA RIPORTARE	29.546.176,24	0,00	29.546.176,24	0,00

ALLEGATO ALLA TABELLA

MINISTERO DELL'ECONOMIA E DELLE FINANZE

CLASSIFICAZIONI	CONSISTENZA AL 31 DICEMBRE 2002	VARIAZIONI AVVENUTE DURANTE L'ESERCIZIO 2003		CONSISTENZA AL 31 DICEMBRE 2003
		IN AUMENTO	IN DIMINUZIONE	
FONDI DI ROTAZIONE ARTIGIANE, NONCHE' SOCIETA' COOPERATIVE E LORO CONSORZI CHE INTENDANO ATTUARE PROGRAMMI DI INCREMENTO DELLA PRODUTTIVITA':	29.546.176,24	0,00	29.546.176,24	0,00
FONDO DI ROTAZIONE - ISTITUTO CENTRALE PER IL CREDITO A MEDIO TERMINE (MEDIOKREDFIJO CENTRALE) - CONFERIMENTO AL FONDO ROTATIVO DI CUI ALL' ART. 26 L. 227/1977 E ARTT. 6 E 7 L. 49/1987. LEGGE N. 393/1978.	2.524.939,01	0,00	636.039,30	1.888.899,71
FONDO DI ROTAZIONE - SIMEST S.P.A. - CONFERIMENTO AL FONDO A CARATTERE ROTATIVO, ISTITUITO PRESSO L'ISTITUTO MEDESIMO DESTINATO ALLA CONCESSIONE DEI FINANZIAMENTI A TASSO AGEVOLATO ALLE IMPRESE ESPORTATRICI A FRONTE DI PROGRAMMI DI PENETRAZIONE COMMERCIALE IN PAESI DIVERSI DA QUELLI DELLA CO- MUNITA' EUROPEA. LEGGE 394 DEL 1981.	4.995.853.310,23	20.000.000,00	1.206.853.310,23	3.809.000.000,00
FONDO ROTATIVO ISTITUITO PRESSO LA SEZIONE SPECIALE PER IL CREDITO ALLA COOPERAZIONE, COSTITUITA PRESSO LA BANCA NAZIONALE DEL LAVORO, PER LA PROMOZIONE E LO SVILUPPO DELLA COOPERAZIONE.	649.289.613,67	48.691.840,00	430.802.152,67	267.179.301,00
INSUD - SOMME DA EROGARE AL FONDO DI ROTAZIONE DELL'INSUD. DECRETO LEGISLATIVO DEL 3 APRILE 1993 N. 96 ART. 11	222.445.964,44	3.204.457,39	29.145.752,67	196.504.669,16
FONDO DI ROTAZIONE PER IL FINANZIAMENTO DEI PROGRAMMI DI PROMOZIONE IMPREN- DITORIALE NELLE AREE DEPRESSE.	40.539.013,09	0,00	12.815.338,37	27.723.674,72
TOTALE PARZIALE DA RIPORTARE	5.940.199.016,68	71.896.297,39	1.709.798.769,48	4.302.296.544,59

ALLEGATO ALLA TABELLA

MINISTERO DELL'ECONOMIA E DELLE FINANZE

CLASSIFICAZIONI	CONSISTENZA AL 31 DICEMBRE 2002	VARIAZIONI AVVENUTE DURANTE L'ESERCIZIO 2003		CONSISTENZA AL 31 DICEMBRE 2003
		IN AUMENTO	IN DIMINUZIONE	
FONDI DI ROTAZIONE LEGGE 30 GIUGNO 1998 N. 208 ARTICOLO 1 COMMA 5.	5.940.199.016,68 7.746.853,49	71.896.297,39 0,00	1.709.798.769,48 7.746.853,49	4.302.296.544,59 0,00
FONDI DI SCORTA TOTALE FONDI DI ROTAZIONE	5.947.945.870,17	71.896.297,39	1.717.545.622,97	4.302.296.544,59
FONDI SCORTA PER PROVVEDERE ALLE MOMENTANEE DEFICIENZE DI CASSA GUARDIA DI FINANZA	0,00	4.132.000,00	4.132.000,00	0,00
CREDITI CONCESSI AD ENTI PUBBL. E IST. CRED. PROVINCIE DI POTENZA, MATERA, CAMPOBASSO, CHIETI, SALERNO, L'AQUILA, AVELLINO, BENEVENTO E CASERTA - ANNUALITA' CINQUANTENNALI PER CONTRIBUTI NELLE SPESE DELLO STATO, AI TERMINI DELLA LEGGE 21 LUGLIO 1911, N.801.	0,00	4.132.000,00	4.132.000,00	0,00
COMMISSARIO GENERALE DEL GOVERNO PER IL TERRITORIO DI TRIESTE - SOMMA EROGATA PER INTERVENTI CREDITIZI A FAVORE DI ARTIGIANI E DI IMPRESE ARTIGIANE DEL TERRITORIO MEDESIMO.	119.277,98	1.799,20	18.301,50	102.775,68
ISTITUTI DI PREVIDENZA - ANTICIPAZIONE DELLO STATO A FAVORE DEGLI ISTITUTI AMMINISTRATI DAL MINISTERO DEL TESORO PER L'ATTUAZIONE DELLE PROVVIDENZE CONCESSE A FAVORE DEI PENSIONATI.	15.493,71	0,00	0,00	15.493,71
TOTALE PARZIALE DA RIPORTARE	263.885,91	1.799,20	147.415,72	118.269,39

ALLEGATO ALLA TABELLA

MINISTERO DELL'ECONOMIA E DELLE FINANZE

CLASSIFICAZIONI	CONSISTENZA AL 31 DICEMBRE 2002	VARIAZIONI AVVENUTE DURANTE L'ESERCIZIO 2003		CONSISTENZA AL 31 DICEMBRE 2003
		IN AUMENTO	IN DIMINUZIONE	
RIPORTO				
CREDITI CONCESSI AD ENTI PUBBL. E IST. CRED.	263.885,91	1.799,20	147.415,72	118.269,39
ISTITUTO NAZIONALE PER L'ASSICURAZIONE CONTRO GLI INFORTUNI SUL LAVORO (I.N.A.I.L.) - RIMBORSO ALL'ISTITUTO DELLE PRESTAZIONI SANITARIE ED ECONOMICHE EFFETTUATE A FAVORE DI CITTADINI ITALIANI AVENTI DIRITTO AD INDENNITA' DI INFORTUNI SUL LAVORO O MALATTIE PROFESSIONALI A CARICO DI ISTITUTI ASSICURATORI GERMANICI ED EX GERMANICI, NONCHE' DELLE SPESE DI AMMINISTRAZIONE DELL'ISTITUTO STESSO.	1.667.165,06	28.059,50	0,00	1.695.224,56
ISTITUTI DI CREDITO DI DIRITTO PUBBLICO O DI INTERESSE NAZIONALE - FINANZIAMENTO DELL'ENTE PER LA COLONIZZAZIONE DELLA LIBIA.	1.058.736,64	0,00	0,00	1.058.736,64
CASSA DEPOSITI E PRESTITI - CONFERIMENTO AL FONDO SPECIALE CON GESTIONE AUTONOMA COSTITUITO PRESSO LA CASSA MEDESIMA PER LA CONCESSIONE DI MUTUI PER LA ACQUISIZIONE E L'URBANIZZAZIONE PRIMARIA DELLE AREE, NONCHE' PER LA REALIZZAZIONE DELLE ALTRE OPERE NECESSARIE AD ALLACCIARE LE AREE STESSE AI PUBBLICI SERVIZI IN ATTUAZIONE DI PIANI DI ZONA.	420.877.705,80	0,00	420.877.705,80	0,00
MEDIO CREDITO CENTRALE - ISTITUTO CENTRALE PER IL CREDITO A MEDIO TERMINE SPA - FONDO ROTATIVO DI CUI ALL'ART.2 LETT.A)	10.685.482,77	0,00	83.280,73	10.602.202,04
PROVINCIE E COMUNI - CONTRIBUTI PROROGATI MEDIANTE SPECIALI CONVENZIONI APPROVATE CON DECRETI MINISTERIALI REGISTRATI ALLA CORTE DEI CONTI.	906.144,58	394.259,35	79.021,59	1.221.382,34
TOTALE PARZIALE DA RIPORTARE	435.459.120,76	424.118,05	421.187.423,84	14.695.814,97

ALLEGATO ALLA TABELLA

MINISTERO DELL'ECONOMIA E DELLE FINANZE

CLASSIFICAZIONI	CONSISTENZA AL 31 DICEMBRE 2002	VARIAZIONI AVVENUTE DURANTE L'ESERCIZIO 2003		CONSISTENZA AL 31 DICEMBRE 2003
		IN AUMENTO	IN DIMINUZIONE	
CREDITI CONCESSI AD ENTI PUBBL. E IST. CRED.				
RIPORTO				
COMUNI VARI - ANNUALITA' TRENTENNALI SENZA INTERESSI DOVUTE DAI COMUNI PER IL RIMBORSO DELLE SPESE SOSTENUTE DAL MINISTERO DEI LAVORI PUBBLICI PER L'ATTUAZIONE DEI PIANI DI RICOSTRUZIONE DEGLI ABITATI DANNEGGIATI DALLA GUERRA	435.459.120,76	424.118,05	421.187.423,84	14.695.814,97
COMUNI VARI - SOMME ANTICIPATE DALLLO STATO, CONCERNENTE GLI INTERVENTI DELLO STATO PER L'ATTUAZIONE DEI PIANI DI RICOSTRUZIONE INTERESSANTI COMUNI CON POPOLAZIONE INFERIORE AI 25.000 ABITANTI.	50.581,53	0,00	6.607,57	43.973,96
MUTUI ATTIVI VERSO ENTI LOCALI COME DA ELENCO I DEL DECRETO MINISTERIALE DEL 5/12/2003.	17.447.915,36	479.568,12	1.758.344,21	16.169.139,27
	0,00	29.738.862.211,86	0,00	29.738.862.211,86
TOTALE CREDITI CONCESSI AD ENTI PUBBL. E IST. CRED.	452.957.617,65	29.739.765.898,03	422.952.375,62	29.769.771.140,06
CREDITI CONCESSI AD AZIENDE ED ENTI PRIVATI				
IMPRESSE MINERARIE SARDE - ANTICIPAZIONI PER IL FINANZIAMENTO DI SPESE RESESI NECESSARIE IN DIPENDENZA DELLO STATO DI GUERRA (ARTICOLO 36 DEL DECRETO LEGISLATIVO LUOGOTENENZIALE 28 DICEMBRE 1944, N. 417).	75.763,42	0,00	0,00	75.763,42
ENTI ED ISTITUTI DI CREDITO - SOMME ANTICIPATE AI PREDETTI ENTI ED ISTITUTI PER LE OPERAZIONI DI FINANZIAMENTO A FAVORE DELLE IMPRESE (INDIVIDUALI O SOCIALI) INDUSTRIALI, COMMERCIALI E ARTIGIANE DANNEGGIATE O DISTRUTTE IN SEGUITO A PUBBLICA CALAMITA'.	21.628.169,77	0,00	2.294.689,13	19.333.480,64
TOTALE PARZIALE DA RIPORTARE	21.703.933,19	0,00	2.294.689,13	19.409.244,06

ALLEGATO ALLA TABELLA

MINISTERO DELL'ECONOMIA E DELLE FINANZE

CLASSIFICAZIONI	CONSISTENZA AL 31 DICEMBRE 2002	VARIAZIONI AVVENUTE DURANTE L'ESERCIZIO 2003		CONSISTENZA AL 31 DICEMBRE 2003
		IN AUMENTO	IN DIMINUZIONE	
CREDITI CONCESSI AD AZIENDE ED ENTI PRIVATI	21.703.933,19	0,00	2.294.689,13	19.409.244,06
CREDITI FINANZIARI AGEVOLATI CONCESSI IN ATTUAZIONE DEL PROTOCOLLO ITALO-MALTESE FIRMATO IL 20 NOVEMBRE 1986 E DEL PROTOCOLLO ITALO-MALTESE FIRMATO IL 5 NOVEMBRE 1990 (LEGGE 26 FEBBRAIO 1992 N. 101 ART. 3, COMMA 1, LETT. LERA C).	25.050.753,90	9.423.208,28	6.079.240,11	28.394.722,07
DISPONIBILITA' FINANZIARIE PRESSO L'ENTE NAZIONALE IDROCARBURI - ENI S.P.A., DA CONFIGURARE.	296.271.566,09	0,00	296.271.566,09	0,00
CREDITI VANTATI DAL COMITATO DI LIQUIDAZIONE DELL'EAGAT E TRASFERITI ALLA DIREZIONE GENERALE DEL TESORO	3.293.506,06	0,00	0,00	3.293.506,06
B.N.L. - SEZIONE DI CREDITO CINEMATOGRAFICO E TEATRALE, SPA - PARTECIPAZIONE DELLO STATO AL FONDO RELATIVO ALLA CONCESSIONE DI FINANZIAMENTI A PELLICOLE REALIZZATE CON PARTICOLARE FORMULA PRODUTTIVA. LEGGE N. 379 DEL 1980, ARTICOLO 1.	29.528.391,69	0,00	10.812.026,30	18.716.365,39
RETE FERROVIARIA ITALIANA S.P.A. - GIA' FERROVIE DELLO STATO SOCIETA' DI TRASPORTI E SERVIZI PER AZIONI. " FONDO DI RISTRUTTURAZIONE" EX ARTICOLO 43, COMMA 5, LEGGE 448/1998.	19.277.049.011,94	0,00	19.277.049.011,94	0,00
MEFOP S.P.A. - VERSAMENTO DEL TESORO IN CONTO FUTURO AUMENTO DI CAPITALE SOCIALE.	1.549.370,70	0,00	1.549.370,70	0,00
RIPORTO				

ALLEGATO ALLA TABELLA

MINISTERO DELL'ECONOMIA E DELLE FINANZE

CLASSIFICAZIONI	CONSISTENZA AL 31 DICEMBRE 2002	VARIAZIONI AVVENUTE DURANTE L'ESERCIZIO 2003		CONSISTENZA AL 31 DICEMBRE 2003
		IN AUMENTO	IN DIMINUZIONE	
CREDITI CONCESSI AD AZIENDE ED ENTI PRIVATI				
TOTALE CREDITI CONCESSI AD AZIENDE ED ENTI PRIVATI	19.654.446.533,57	9.423.208,28	19.594.055.904,27	69.813.837,58
ALTRI CREDITI NON CLASSIFICABILI				
GOVERNO DELLA POLONIA - ANNUALITA' DOVUTA AI SENSI DELL'ACCORDO DELL'AJA DEL 20 GENNAIO 1930, APPROVATO CON IL REGIO DECRETO-LEGGE 5 MAGGIO 1930 N. 815 PER LE SPESE RELATIVE ALL'OCCUPAZIONE ITALIANA DELL'ALTA SLESIA DURANTE IL PLEBISCITO, SECONDO IL TRATTATO DI VERSAILLES.	39.215,46	0,00	0,00	39.215,46
ENTI DIVERSI GARANTITI - ANTICIPAZIONI DI SOMME PER GARANZIE ASSUNTE DALLO STATO	37.712,68	0,00	0,00	37.712,68
ENTI DIVERSI - ANNUALITA' VENTENNALI SENZA INTERESSI PER CONTRIBUTI NELLE SPESE ANTICIPATE DALLO STATO PER OPERE MARITTIME ORDINARIE E STRAORDINA- RIE.	36.339.657,99	646.083,66	5.725.390,09	31.260.351,56
CASSA DI RISPARMIO DELLA LIBIA - SOMMA EROGATA PER CONTO DEL GOVERNO DELLA LIBIA A COPERTURA DELLA GARANZIA SULLE OBBLIGAZIONI FONDARIE EMESSE DALLA CASSA DI RISPARMIO.	78.495,70	0,00	0,00	78.495,70
CONFERIMENTO AI FONDI DELLA BANCA ASIATICA DI SVILUPPO (B.A.S.).	1.245.454,40	0,00	1.245.454,40	0,00
PROPRIETARI INTRESSATI NELL'ESSICCAZIONE DEL LAGO DI BIENTINA (PISA) - OPERE DI BONIFICA - CONTRIBUTO.	1.864,27	20,66	20,66	1.864,27
TOTALE PARZIALE DA RIPORTARE	37.742.400,50	646.104,32	6.970.865,15	31.417.639,67

ALLEGATO ALLA TABELLA

MINISTERO DELL'ECONOMIA E DELLE FINANZE

CLASSIFICAZIONI	CONSISTENZA AL 31 DICEMBRE 2002	VARIAZIONI AVVENUTE DURANTE L'ESERCIZIO 2003		CONSISTENZA AL 31 DICEMBRE 2003
		IN AUMENTO	IN DIMINUZIONE	
ALTRI CREDITI NON CLASSIFICABILI				
RIPORTO				
PROPRITARI DI FABBRICATI - QUOTE DI CAPITALE COMPRESSE NELLE ANNUALITÀ VENTENNALI PER L'AMMORTAMENTO PARZIALE PER LE SPESE PER LA RIPARAZIONE ESEGUITA A CURA DEL MINISTERO DEI LAVORI PUBBLICI, DI EDIFICI DI PROPRIETÀ PRIVATA DANNEGGIATI DA EVENTI BELLICI.	7.232,80	5.193,26	5.398,92	7.027,14
APPORTO AL PATRIMONIO NETTO DELLA POSTE ITALIANE S.P.A. - LEGGE 7 GENNAIO 1999 N.7, DECRETO LEGGE 1/12/1993, N. 487, CONVERTITO CON MODIFICAZIONI DALLA	387.342.674,32	0,00	387.342.674,32	0,00
CREDITI CEDUTI AL MINISTERO DEL TESORO AI SENSI DELL'ART. 7 COMMA 2 DEL DECRETO LEGISLATIVO 31 MARZO 1998, N. 143 COME MODIFICATO DAL DECRETO LEGISLATIVO 27 MAGGIO 1999 N. 170, RELATIVI AI CREDITI INDENNIZZATI DA S.A.C.E. E INSERITI IN ACCORDI BILATERALI INTERGOVERNATIVI DI RISTRUTTURAZIONE.	9.211.298.851,31	38.882.571,17	1.694.542.393,78	7.555.639.028,70
SOMME DA DESTINARSI AL FONDO AMMORTAMENTO TITOLI DI STATO	84.334.259,83	0,00	84.334.259,83	0,00
CREDITI PER PREZZO DI BENI VENDUTI	7.937.207,43	51.770.429,52	51.258.644,54	8.448.992,41
TITOLI DEL DEMANIO	87,02	0,00	87,02	0,00
ALITALIA S.P.A. - CREDITO CONVERTIBILE.	446.644.539,48	0,00	0,00	446.644.539,48
TOTALE ALTRI CREDITI NON CLASSIFICABILI	10.175.307.252,69	91.304.298,27	2.224.454.323,56	8.042.157.227,40

ALLEGATO ALLA TABELLA

MINISTERO DELL'ECONOMIA E DELLE FINANZE

CLASSIFICAZIONI	CONSISTENZA AL 31 DICEMBRE 2002	VARIAZIONI AVVENUTE DURANTE L'ESERCIZIO 2003		CONSISTENZA AL 31 DICEMBRE 2003
		IN AUMENTO	IN DIMINUZIONE	
FONDO AMMORTAMENTO TITOLI				
CONFERIMENTO AL FONDO AMMORTAMENTO TITOLI DI STATO	633.200.291,55	5.208.656.527,78	5.818.347.096,59	23.509.722,74
TOTALE FONDO AMMORTAMENTO TITOLI	633.200.291,55	5.208.656.527,78	5.818.347.096,59	23.509.722,74
VALORE COMMERCIALE DEI METALLI MONETATI				
VALORE COMMERCIALE DEI METALLI COSTITUENTI LE MONETE D'ARGENTO, BRONZITAL, ORO, ACOMONITAL E ITALIA IN CIRCOLAZIONE.	342.284.646,70	0,00	0,00	342.284.646,70
VALORE COMMERCIALE DEI METALLI COSTITUENTI LE MONETE IN EURO	204.735.947,07	13.109.227,94	0,00	217.845.175,01
TOTALE VALORE COMMERCIALE DEI METALLI MONETATI	547.020.593,77	13.109.227,94	0,00	560.129.821,71

ALLEGATO ALLA TABELLA

MINISTERO DELL'ECONOMIA E DELLE FINANZE

CLASSIFICAZIONI	CONSISTENZA AL 31 DICEMBRE 2002	VARIAZIONI AVVENUTE DURANTE L'ESERCIZIO 2003		CONSISTENZA AL 31 DICEMBRE 2003
		IN AUMENTO	IN DIMINUIZIONE	
BUONI DEL TESORO POLIENNALI				
BUONI DEL TESORO POLIENNALI A CEDOLA SEMESTRALE	431.258.095.284,88	215.637.410.808,99	117.612.883.544,32	529.282.622.549,55
BUONI DEL TESORO POLIENNALI AD EMISSIONE PLURIENNALE	239.502.060.698,59	4.009.455.500,00	82.150.947.733,00	161.360.568.465,59
BUONI DEL TESORO POLIENNALI AD AMMORTAMENTO	1.111.713.738,36	0,00	49.878.095,83	1.061.835.642,53
BUONI DEL TESORO POLIENNALI SCADUTI, PAGATI TRAMITE FONDO AMMORTAMENTO TITOLI DI STATO D.L.G.VO N.213 DEL 24/6/1998 ART.41	0,00	2.788,86	2.788,86	0,00
BUONI DEL TESORO POLIENNALI INDICIZZATI ALL'"INDICE EUROSTAT"	0,00	10.203.186.000,00	0,00	10.203.186.000,00
TOTALE BUONI DEL TESORO POLIENNALI	671.871.869.721,83	229.850.055.097,85	199.813.712.162,01	701.908.212.657,67
CERTIFICATI DI CREDITO DEL TESORO				
CERTIFICATI DI CREDITO DEL TESORO E PRESTITI INTERNAZIONALI IN QUALSIASI VALUTA EMESSA O CONTRATTI DAL TESORO.	205.172.657.332,08	38.228.095.205,92	53.407.803.481,00	189.990.949.057,00
CERTIFICATI DI CREDITO DEL TESORO "ZERO COUPON" (CTZ)	54.979.283.530,20	29.835.638.920,40	35.041.930.341,50	49.772.992.109,10
C.C.T. EMESSI PER L' ESTINZIONE DI CREDITI D' IMPOSTA	10.297.679.716,22	575.484.000,00	3.324.399.839,62	7.548.763.876,60
TOTALE CERTIFICATI DI CREDITO DEL TESORO	270.449.620.578,50	68.637.218.126,32	91.774.133.662,12	247.312.705.042,70
PRESTITI ESTERI				
PRESTITI INTERNAZIONALI IN QUALSIASI VALUTA EMESSI O CONTRATTI DALLA DIREZIONE				

ALLEGATO ALLA TABELLA

MINISTERO DELL'ECONOMIA E DELLE FINANZE

CLASSIFICAZIONI	CONSISTENZA AL 31 DICEMBRE 2002	VARIAZIONI AVVENUTE DURANTE L'ESERCIZIO 2003		CONSISTENZA AL 31 DICEMBRE 2003
		IN AUMENTO	IN DIMINUZIONE	
PRESTITI ESTERI				
GENERALE DEL TESORO	77.846.249.467,86	22.064.715.284,03	24.280.073.899,23	75.630.890.852,66
	77.846.249.467,86	22.064.715.284,03	24.280.073.899,23	75.630.890.852,66
ALTRI				
BUONI POSTALI FRUTTIFERI TRASFERITI AL M.E.F.	0,00	57.524.841.834,62	0,00	57.524.841.834,62
	0,00	57.524.841.834,62	0,00	57.524.841.834,62
MONETE IN CIRCOLAZIONE				
MONETE DI ACQUANTAL, DI BRONZITAL, D'ITALMA (NUOVO CONIO)	1.304.909.382,52	0,00	858.131.821,10	446.777.561,42
MONETE D'ARGENTO	40.099.560,32	0,00	0,00	40.099.560,32
MONETE D'ORO ARTICOLO 2 LEGGE 3.12.1993, N. 500	4.767.775,15	0,00	0,00	4.767.775,15
MONETE IN EURO IN CIRCOLAZIONE, DECRETO LEGISLATIVO DEL 10 MARZO 1998 N. 43	2.148.666.730,50	150.110.052,50	116.400,00	2.298.660.383,00
	3.498.443.448,49	150.110.052,50	858.248.221,10	2.790.305.279,89
GOVERNI ESTERI				
GOVERNO POLACCO - FONDO DI GARANZIA DEL PRESTITO POLACCO 7 PER CENTO 1924, ATTRIBUITO AL TESORO ITALIANO IN SEGUITO ALL'AVVENUTA CONVERSIONE DELLE OBBLIGAZIONI DEL PRESTITO STESSO IN BUONI DEL TESORO ITALIANO 5 PER CENTO 1924 CHE, GIÀ DEPOSITATO PRESSO LA BANCA COMMERCIALE ITALIANA, FU VERSATO				

ALLEGATO ALLA TABELLA

MINISTERO DELL'ECONOMIA E DELLE FINANZE

CLASSIFICAZIONI	CONSISTENZA AL 31 DICEMBRE 2002	VARIAZIONI AVVENUTE DURANTE L'ESERCIZIO 2003		CONSISTENZA AL 31 DICEMBRE 2003
		IN AUMENTO	IN DIMINUZIONE	
GOVERNI ESTERI IN TESORERIA COME DEPOSITO PROVVISORIO.	30.707,69	0,00	0,00	30.707,69
TOTALE GOVERNI ESTERI	30.707,69	0,00	0,00	30.707,69
ALTRI ORGANISMI CONSORZIO DI CREDITO PER LE OPERE PUBBLICHE SOMME MUTUATE AI SENSI DEL D.L. 30.5.1988, N. 173, CONVERTITO CON MODIFICAZIONI, NELLA LEGGE 26.7.1988, N. 291, CONCERNENTE MISURE URGENTI IN MATERIA DI FINANZA PUBBLICA. CASSA DEPOSITI E PRESTITI - MUTUI CONCESSI AL PIO ISTITUTO S. SPIRITO PER LA COSTRUZIONE DI NUOVI OSPEDALI IN ROMA A TOTALE CARICO DELLO STATO. C.D.D.P.E ALTRI - MUTUI EROGATI DIRETTAMENTE AGLI ENTI LOCALI PER L'AMMODERNAMENTO TECNOLOGICO, LA LOTTA ALL'AIDS E PER L'EDILIZIA SANITARIA E SCOLASTICA - A TOTALE CARICO DELLO STATO. CASSA DEPOSITI E PRESTITI - SOMMINISTRAZIONI FATTE AL MINISTERO DELLA AGRICOLTURA E DELLE FORESTE PER IL BONIFICAMENTO DELL'AGRO ROMANO. FINANZIAMENTI CONCESSI IN APPLICAZIONE DELL'ARTICOLO 21 DELLA LEGGE 26 APRILE 1983, N. 130 E ART. 37 DELLA LEGGE N. 730/1984 E ART. 12 DELLA LEGGE N. 887/1984.	555.191.166,53	0,00	555.191.166,53	0,00
	489.915,45	0,00	489.915,45	0,00
	6.263.563.736,94	338.360.202,51	1.396.982.380,30	5.204.941.559,15
	64.714,19	0,25	64.714,44	0,00
TOTALE PARZIALE DA RIPORTARE	7.804.276.494,92	338.360.202,76	2.272.009.531,21	5.870.627.166,47

ALLEGATO ALLA TABELLA

MINISTERO DELL'ECONOMIA E DELLE FINANZE

CLASSIFICAZIONI	CONSISTENZA AL 31 DICEMBRE 2002	VARIAZIONI AVVENUTE DURANTE L'ESERCIZIO 2003		CONSISTENZA AL 31 DICEMBRE 2003
		IN AUMENTO	IN DIMINUZIONE	
ALTRI ORGANISMI				
RIPORTO				
PRESTITI ESTERI ACCESSI AI SENSI DELL'ARTICOLO 5 DEL DECRETO-LEGGE 7 NOVEMBRE 1983, N. 623 CONVERTITO, CON MODIFICAZIONI, NELLA LEGGE 23 DICEMBRE 1983, N. 748 E SUCCESSIVE MODIFICAZIONI.	7.804.276.494,92	338.360.202,76	2.272.009.531,21	5.870.627.166,47
FINANZIAMENTI CONCESSI IN APPLICAZIONE DELL'ART. 19 DELLA LEGGE 22.12.1984 N. 887 (FINANZIARIA 1985).	944.223.275,12	156.348.906,74	0,00	1.100.572.181,86
CASSA DEPOSITI E PRESTITI E ALTRI - MUTUI DECENNALI CONCESSI AI COMUNI PER LA RICOSTRUZIONE DELLE ZONE COLPITE DA EVENTI SISMICI: CAMPANIA BASILICATA SICILI A CALABRIA 1980-81-82; BELICE 1968 - A TOTALE CARICO DELLO STATO	16.920.652,44	0,00	2.501.810,30	14.418.842,14
DISCIPLINA ORGANICA INTERVENTO STRAORDINARIO NEL MEZZOGIORNO L. 19.12.1992 N. 488	962.508.605,94	0,00	961.894.253,58	614.352,36
SOMME DA CORRISPONDERE ALLA CASSA DEPOSITI E PRESTITI AI SENSI DEL DL 23.2.95 N. 41 CONVERTITO, CON MODIFICAZIONI, NELLA LEGGE 22.3.95 N. 85 RECANTE "MISURE URGENTI PER IL RISANAMENTO DELLA FINANZA PUBBLICA E PER L'OCCUPAZIONE NELLE AREE DEPRESSE"	1.748.780.751,51	9.152,22	1.257.346.949,63	491.442.954,10
MUTUI CONTRATTI CON LA CASSA DEPOSITI E PRESTITI PER IL RISANAMENTO, LA RISTRUTTURAZIONE E LA PRIVATIZZAZIONE DEL BANCO DI NAPOLI (D.L. 24.09.1996 N. 497 E L. 19.11.1996 N. 588)	620.473.731,23	0,00	599.948.263,20	20.525.468,03
TOTALE PARZIALE DA RIPORTARE	12.832.148.702,04	494.718.261,72	5.153.074.114,41	8.173.792.849,35

ALLEGATO ALLA TABELLA

MINISTERO DELL'ECONOMIA E DELLE FINANZE

CLASSIFICAZIONI	CONSISTENZA AL 31 DICEMBRE 2002	VARIAZIONI AVVENUTE DURANTE L'ESERCIZIO 2003		CONSISTENZA AL 31 DICEMBRE 2003
		IN AUMENTO	IN DIMINUZIONE	
ALTRI ORGANISMI				
RIPORTO				
MUTUI CONTRATTI E DA CONTRARRE PER IL RIPIANAMENTO DELLE PASSIVITA' DELLE "FERROVIE DELLO STATO" S.P.A. - L.662/1996.	12.832.148.702,04	494.718.261,72	5.153.074.114,41	8.173.792.849,35
MUTUI DA CONTRARRE ANCHE CON LA C.D.D.PP. FINALIZZATI ALLA REALIZZAZIONE DI NUOVI INTERVENTI NELLE AREE DEPRESSE AI SENSI DELL'ART. 4 D.L. 244 DEL 23.06.1995	4.890.400.999,35	0,00	1.457.187.779,84	3.433.213.219,51
PRESTITI CONTRATTI ALL'ESTERO DALLA DISCIOLTA CASSA PER IL MEZZOGIORNO, DALLA GESTIONE COMMISSARIALE NONCHE' DALLA SOPPRESSA AGENZIA PER LO SVILUPPO DEL MEZZOGIORNO A VALERE SUGLI APPORTI DELLO STATO (L. 183/76)	378.251.228,71	0,00	307.309.394,72	70.941.833,99
C.D.D.PP ANTICIPAZIONI CONCESSE ALL'AMMINISTRAZIONE DELLE POSTE E TELECOMUNICAZ IONI A PAREGGIO DEI BILANCI A TUTTO IL 1993E DAL 1994 A TOTALE CARICO DELLO STATO.	16.348.497,17	0,00	7.045.101,89	9.303.395,28
MUTUI QUINDICENNALI CONTRATTI DAL TESORO PER LA REALIZZAZIONE DI INIZIATIVE DIRETTE A FAVORIRE LO SVILUPPO SOCIALE ED ECONOMICO DELLE AREE DEPRESSE	2.187.426.156,60	0,00	2.187.426.156,60	0,00
MUTUI QUINDICENNALI CONTRATTI DAL TESORO PER LA REALIZZAZIONE DI INIZIATIVE DIRETTE A FAVORIRE LO SVILUPPO SOCIALE ED ECONOMICO DELLE AREE DEPRESSE- "FONDO PER L'OCCUPAZIONE"	392.880.069,66	0,00	29.508.081,74	363.371.987,92
MUTUI QUINDICENNALI CONTRATTI DAL TESORO PER IL PARZIALE FINANZIAMENTO DEI TOTALE PARZIALE DA RIPORTARE	20.972.633.000,13	494.718.261,72	9.162.312.705,34	12.305.038.556,51

ALLEGATO ALLA TABELLA

MINISTERO DELL'ECONOMIA E DELLE FINANZE

CLASSIFICAZIONI	CONSISTENZA AL 31 DICEMBRE 2002	VARIAZIONI AVVENUTE DURANTE L'ESERCIZIO 2003		CONSISTENZA AL 31 DICEMBRE 2003
		IN AUMENTO	IN DIMINUZIONE	
ALTRI ORGANISMI				
RIPORTO				
DISAVANZI DI PARTE CORRENTE DEL SERVIZIO SANITARIO NAZIONALE A TUTTO IL 31 DICEMBRE 1994	20.972.633.000,13	494.718.261,72	9.162.312.705,34	12.305.038.556,51
MUTUI QUINDICENNALI CONTRATTI DAL TESORO PER IL FINANZIAMENTO DEGLI INTERVENTI CONNESSI ALLA CELEBRAZIONE DEL GIUBILEO DELL'ANNO 2000	1.418.667.314,76	0,00	273.355.365,39	1.145.311.949,37
CASSA DEPOSITI E PRESTITI - CONSOLIDAMENTO INTERESSI SULLE ANTICIPAZIONI PER INTERVENTI GIÀ DI COMPETENZA EX AGENSUD AI SENSI DELL'ART. 8, COMMA 7, DEL DECRETO LEGISLATIVO 3/04/1993, N. 96.	1.216.772.454,25	0,00	128.081.310,98	1.088.691.143,27
MUTUI DECENNALI CONTRATTI DAL TESORO PER LA REALIZZAZIONE DI INIZIATIVE DI SUP PORTO A FAVORE DI IMPRESE OPERANTI NEL SETTORE DELLA DIFEFA ED INTERESSATE DA ACCORDI INTERNAZIONALI.	3.625.734,51	0,00	3.625.734,51	0,00
CREDIOP E BANCHE - MUTUI CONTRATTI PER IL FINANZIAMENTO DELLA SPESA SANITARIA DEGLI ANNI 87/88 - A TOTALE CARICO DELLO STATO.	174.107.909,88	0,00	33.762.255,35	140.345.654,53
MUTUI CONTRATTI PER IL FINANZIAMENTO DI ULTERIORI ONERI DERIVANTI DALLA APPLICAZIONE DEL CONTRATTO NAZIONALE COLLETTIVO DI CUI ALL'ART. 1 DEL D.L. 23.1.1991 N. 24	831.985.524,33	0,00	231.915.555,60	600.069.968,73
MUTUI CONTRATTI PER FAR FRONTE ALLE MAGGIORI OCCORRENZE FINANZIARIE DEL S.S.N.	48.681.288,15	0,00	5.790.901,82	42.890.386,33
TOTALE PARZIALE DA RIPORTARE	24.666.473.226,01	494.718.261,72	9.838.843.828,99	15.322.347.658,74

ALLEGATO ALLA TABELLA

MINISTERO DELL'ECONOMIA E DELLE FINANZE

CLASSIFICAZIONI	CONSISTENZA AL 31 DICEMBRE 2002	VARIAZIONI AVVENUTE DURANTE L'ESERCIZIO 2003		CONSISTENZA AL 31 DICEMBRE 2003
		IN AUMENTO	IN DIMINUZIONE	
ALTRI ORGANISMI				
RIPORTO				
PER GLI ANNI 1988-1991 E DELLA CROCE ROSSA ITALIANA PER L'ANNO 1991	24.666.473.226,01	494.718.261,72	9.838.843.828,99	15.322.347.658,74
CASSA DDPP - MUTUI VENTENNALI CONCESSI AI COMUNI PER COSTRUZIONE AMPLIAMENTO RISTRUTTURAZIONE ACQUEDOTTI FOGNATURE DEPURATORI. A TOTALE CARICO DEL BILANCIO DELLO STATO -	1.709.439.425,73	0,00	180.158.741,27	1.529.280.684,46
CASSA DDPP - MUTUI TRENTACINQUENNALI CONCESSI ALLE PROVINCE DI TRAPANI E AGRIGENTO A SEGUITO DEGLI ECCEZIONALI EVENTI ALLUVIONALI DELL'OTTOBRE E NOVEMBRE 1976 - A TOTALE CARICO DELLO STATO	1.590.256.003,30	1.155.146,94	177.587.320,26	1.413.823.829,98
CASSA DDPP - MUTUI CONCESSI AGLI ENTI LOCALI PER INTERVENTI DI RICOSTRUZIONE E RIPRISTINO STRUTTURE DANNEGGIATE DA CALAMITA' NATURALI - A TOTALE CARICO DELLO STATO	2.294.981,03	0,00	130.691,62	2.164.289,41
ISTITUTI DI CREDITO VARI - MUTUI DECENNALI CONCESSI PER IL RIPRISTINO DI STRUTTURE DI ENTI PUBBLICI, SOCIETA' E IMPRESE DANNEGGIATE DALLE AVVERSITA' ATMOSFERICHE DEL NOVEMBRE 1994 - A TOTALE CARICO DELLO STATO	1.242.001.562,14	2.043.225,73	218.881.584,20	1.025.163.203,67
CASSA DD.PP. MUTUI CONTRATTI PER INTERVENTI INFRASTRUTTURALI DI EMERGENZA E PRIMA SISTEMAZIONE IDROGEOLOGICA DEI COMUNI DELLA LOMBARDIA COLPITI DA AVVERSI TA' ATMOSFERICHE NELL'ANNO 1997 E DALLI ALLUVIONALI DELLA REGIONE CALABRIA NEL L'ANNO 1996.	116.521.288,90	0,00	42.335.549,32	74.185.739,58
TOTALE PARZIALE DA RIPORTARE	29.410.192.581,57	497.916.634,39	10.541.143.810,12	19.366.965.405,84
				0,00

ALLEGATO ALLA TABELLA

MINISTERO DELL'ECONOMIA E DELLE FINANZE

CLASSIFICAZIONI	CONSISTENZA AL 31 DICEMBRE 2002	VARIAZIONI AVVENUTE DURANTE L'ESERCIZIO 2003		CONSISTENZA AL 31 DICEMBRE 2003
		IN AUMENTO	IN DIMINUIZIONE	
ALTRI ORGANISMI				
RIPORTO				
C.DD.PP. MUTUI CONCESSIONALI AL COMUNE DI ROMA PER IL PROLUNGAMENTO DELLA METRO A.	29.410.192.581,57	497.916.634,39	10.541.143.810,12	19.366.965.405,84
C.DD.PP. MUTUI CONCESSIONALI AL COMUNE DI ROMA PER IL PROLUNGAMENTO DELLA METRO A.	189.928.373,37	0,00	10.824.817,65	179.103.555,72
C.DD.PP. MUTUI DECENNALI E VENTENNALI CONCESSIONALI ALL'ENTE NAZIONALE PER LA CELLULOSA E LA CARTA, E ALLA GESTIONE LIQUIDATORIA, A TOTALE CARICO DELLO STATO.	205.158.007,42	1.045.701,38	32.432.993,03	173.770.715,77
C.DD.PP. MUTUI VENTENNALI CONCESSIONALI ALLE PROVINCE PER OPERE DI SISTEMAZIONE, MANUTENZIONE STRAORDINARIA E RIQUALIFICAZIONE STRADE PROVINCIALI.	271.851.103,81	0,00	48.676.626,91	223.174.476,90
C.DD.PP. MUTUI VENTENNALI CONCESSIONI COMUNI, PROVINCE E COMUNITA' MONTANE PER OPERE PUBBLICHE URGENTI, A TOTALE CARICO DELLO STATO.	17.359.991,52	27.111.284,19	3.166.970,98	41.304.304,73
C.DD.PP. MUTUI, ANTICIPAZIONI ED EMISSIONI DI OBBLIGAZIONI RIMBORSABILI IN DIECI ANNUALITA' CONCESSE AL COMMISSARIO LIQUIDATORE DELL'E.F.I.M.	3.877.243.117,73	0,00	387.382.760,42	3.489.860.357,31
ENTI VARI, MUTUI CONCESSIONALI COMUNI PER OPERE FINALIZZATE AL CONTENIMENTO DEI CONSUMI ENERGETICI ED ALLO SVILUPPO DI FONTI DI ENERGIA RINNOVABILE A TOTALE CARICO DELLO STATO.	53.421.458,20	0,00	53.421.458,20	0,00
C.DD.PP. MUTUI VENTENNALI CONCESSIONI AGLI ENTI LOCALI PER LA RICOSTRUZIONE ED IL POTENZIAMENTO DEGLI IMPIANTI PER IL TRATTAMENTO DEI RIFIUTI E PER LA PROTEZIONE DELL'AMBIENTE A TOTALE CARICO DELLO STATO.	399.372.430,76	0,00	53.745.156,83	345.627.273,93
TOTALE PARZIALE DA RIPORTARE	34.424.527.064,38	526.073.619,96	11.130.794.594,14	23.819.806.090,20

ALLEGATO ALLA TABELLA

MINISTERO DELL'ECONOMIA E DELLE FINANZE

CLASSIFICAZIONI	CONSISTENZA AL 31 DICEMBRE 2002	VARIAZIONI AVVENUTE DURANTE L'ESERCIZIO 2003		CONSISTENZA AL 31 DICEMBRE 2003
		IN AUMENTO	IN DIMINUZIONE	
ALTRI ORGANISMI				
RIPORTO				
C.DD.PP. MUTUI CONCESSI AI COMUNI PER INTERVENTI DI PUBBLICA UTILITA'	34.424.527.064,38	526.073.619,96	11.130.794.594,14	23.819.806.090,20
ELIMINAZIONE DI BARRIERE ARCHITETTONICHE, ONERI PER ESPROPRI - A TOTALE CARICO DELLO STATO.	737.754.735,10	51.461.501,33	37.192.024,72	752.024.211,71
MUTUI CONTRATTI CON IL CREDIOP, IMI E BANCO DI SICILIA PER INTERVENTI A FAVORE DEI LAVORATORI DEI DIPENDENTI DELLE COMPAGNIE E DEI GRUPPI PORTUALI A TOTALE CARICO DELLO STATO.	576.687.526,92	0,00	111.294.853,44	465.392.673,48
MUTUI CONTRATTI PER IL FINANZIAMENTO DEI PIANI DI RICOSTRUZIONE E DI RIPAZIONE DELLE CO.PP. DI PERTINENZA DEGLI EE.LL. E PER LA RELATIVA ASSISTENZA TECNICA A TOTALE CARICO DELLO STATO.	65.947.793,78	0,00	9.837.059,47	56.110.734,31
CASSA DD.PP. MUTUI CONTRATTI CON GLI EE.LL. PER LA COSTRUZIONE, RISTRUTTURAZIONE O ACQUISTO DI EDIFICI DA ADIBIRE ALL'USO GIUDIZIARIO E PER IL COMPLETAMENTO DI PROGRAMMI ABITATIVI A TOTALE CARICO DELLO STATO.	1.128.429.331,14	100.363,14	197.883.265,37	930.646.428,91
CASSA DD.PP. E ALTRI - MUTUI CONCESSI AGLI EE.LL. PER IL PAREGGIO DEI BILANCI E LA COPERTURA DELLE PERDITE DI ESERCIZIO DELLE AZIENDE DI TRASPORTO A TOTALE CARICO DELLO STATO.	3.750.294.167,28	0,00	839.369.395,49	2.910.924.771,79
CASSA DD.PP. MUTUI E ANTICIPAZIONI CONCESSE ALLE PROVINCE AUTONOME DI TRENTO E BOLZANO PER LA COPERTURA DELLE MAGGIORI SPESE IN MATERIA SA-				
TOTALE PARZIALE DA RIPORTARE	40.683.640.618,60	577.635.484,43	12.326.371.192,63	28.934.904.910,40

ALLEGATO ALLA TABELLA

MINISTERO DELL'ECONOMIA E DELLE FINANZE

CLASSIFICAZIONI	CONSISTENZA AL 31 DICEMBRE 2002	VARIAZIONI AVVENUTE DURANTE L'ESERCIZIO 2003		CONSISTENZA AL 31 DICEMBRE 2003
		IN AUMENTO	IN DIMINUZIONE	
ALTRI ORGANISMI				
RIPORTO				
NITARIA A TOTALE CARICO DELLO STATO.	40.683.640.618,60	577.635.484,43	12.326.371.192,63	28.934.904.910,40
CASSA DD.PP. MUTUI CONTRATTI CON GLI EE.LL. A COPERTURA DEI DISAVANZI DI GESTIONE DELLE AZIENDE DI TRASPORTO PER GLI ANNI DAL 1982 AL 1986 A TOTALE CARICO DELLO STATO.	2.474.739.306,15	0,00	267.141.058,09	2.207.598.248,06
CASSA DD.PP. MUTUI CONCESSIONI AGLI EE.LL. PER LA TUTELA DELLE ACQUE DALL'INQUINAMENTO A TOTALE CARICO DELLO STATO.	975.938.262,34	0,00	153.199.748,08	822.738.514,26
C.DD.PP. ED ALTRI - MUTUI CONCESSIONI ALLE REGIONI PER IL FINANZIAMENTO DI INTERVENTI DI RISTRUTTURAZIONE ED AMMODERNAMENTO TECNOLOGICO IN MATERIA SANITARIA. A TOTALE CARICO DELLO STATO.	138.172.039,76	0,00	96.826.344,56	41.345.695,20
CDDPP MUTUI CONTRATTI PER IL FINANZIAMENTO DELLA SPESA SANITARIA DEGLI ANNI 1987/88 E 1991/94 - A TOTALE CARICO DELLO STATO	5.542,78	0,00	5.542,78	0,00
ISTITUTO POLIGRAFICO E ZECCA DELLO STATO - CONTRIBUTO VENTENNALE PER LA RISTUTTURAZIONE FINANZIARIA - ART. 154 L. 388/2000	212.647.797,36	0,00	24.366.730,69	188.281.066,67
MUTUI E PRESTITI ANAS S.P.A. TRASFERITI A TOTALE CARICO DELLA STATO LEGGE	6.241.087.566,52	0,00	337.611.332,46	5.903.476.234,06
TOTALE PARZIALE DA RIPORTARE	51.428.612.516,20	577.635.484,43	13.238.338.949,29	38.767.909.051,34

ALLEGATO ALLA TABELLA

MINISTERO DELL'ECONOMIA E DELLE FINANZE

CLASSIFICAZIONI	CONSISTENZA AL 31 DICEMBRE 2002	VARIAZIONI AVVENUTE DURANTE L'ESERCIZIO 2003		CONSISTENZA AL 31 DICEMBRE 2003
		IN AUMENTO	IN DIMINUIZIONE	
ALTRI ORGANISMI				
27/12/2002, N.289 (LEGGE FINANZIARIA 2003)	51.428.612.516,20	577.635.484,43	13.238.338.949,29	38.767.909.051,34
	0,00	384.474.272,84	166.413.774,91	218.060.497,93
DEMANIO SERVIZI S.P.A. - DEBITO PER L'ACQUISIZIONE DELLA PARTECIPAZIONE AZIONARIA.	0,00	20.000,00	0,00	20.000,00
TOTALE ALTRI ORGANISMI	51.428.612.516,20	962.129.757,27	13.404.752.724,20	38.985.989.549,27

TABELLA III

ATTIVITA' E PASSIVITA' GESTITE DAL MINISTERO DELLE ATTIVITA' PRODUTTIVE

CLASSIFICAZIONI	CONSISTENZA AL 31 DICEMBRE 2002	VARIAZIONI AVVENUTE DURANTE L'ESERCIZIO 2003		CONSISTENZA AL 31 DICEMBRE 2003
		IN AUMENTO	IN DIMINUZIONE	
ATTIVITA' FINANZIARIE				
SOC. NON FIN. CONTROLLATE (AZ. NON QUOT.)	125.139.130,48	30.971.934,79	0,00	156.111.065,27
ALTRE SOC. NON FINANZIARIE (AZ. NON QUOT.)	67.913.587,68	5.608.786,89	0,00	73.522.374,57
CREDITI CONCESSI AD AZIENDE ED ENTI PRIVATI	431.971,52	0,00	113,76	431.857,76
TOTALE ATTIVITA' FINANZIARIE	193.484.689,68	36.580.721,68	113,76	230.065.297,60
ATTIVITA' NON FINANZIARIE PRODOTTE				
MACCHINARI PER UFFICIO	0,00	558.761,27	0,00	558.761,27
IMPIANTI E MACCHINARI PER LOCALI AD USO SPEC.	0,00	6.427,61	0,00	6.427,61
HARDWARE	0,00	137.107,51	0,00	137.107,51
ATTREZZATURE	0,00	134,76	0,00	134,76
ATTREZZATURE E MACCHINARI PER ALTRI USI SPEC.	0,00	1.993,60	0,00	1.993,60
CLASSIFICAZIONE RESIDUALE CAT. 3 BENI MOBILI	790.469,50	0,00	70.708,00	719.761,50
MOBILI ED ARREDI PER UFFICIO	0,00	277.527,72	0,00	277.527,72
ALTRI MOBILI ED ARREDI PER USO SPECIFICO	0,00	117,03	0,00	117,03
CLASSIFICAZIONE RESIDUALE CAT. 1 BENI MOBILI	25.197.888,64	66.742,87	176.707,98	25.087.923,53
LIBRI E PUBBLICAZIONI	0,00	3.986,87	0,00	3.986,87
CLASSIFICAZIONE RESIDUALE CAT. 2 BENI MOBILI	464.324,20	5.102,42	5.899,85	463.526,77
CLASSIFICAZIONE RESIDUALE CAT. 6 BENI MOBILI	70.967,65	0,00	258,23	70.709,42
ALTRI BENI MATERIALI PRODOTTI	278,89	0,00	0,00	278,89
TOTALE ATTIVITA' NON FINANZIARIE PRODOTTE	26.523.928,88	1.057.901,66	253.574,06	27.328.256,48
PASSIVITA' FINANZIARIE				
RESIDUI PASSIVI PERENTI DI PARTE CORRENTE	28.212.503,31	8.948.171,80	5.454.981,85	31.705.693,26
RESIDUI PASSIVI PERENTI IN CONTO CAPITALE	618.338.807,71	37.774.846,34	68.723.337,51	587.390.316,54
TOTALE PASSIVITA' FINANZIARIE	646.551.311,02	46.723.018,14	74.178.319,36	619.096.009,80

ALLEGATO ALLA TABELLA

MINISTERO DELLE ATTIVITA' PRODUTTIVE

CLASSIFICAZIONI	CONSISTENZA AL 31 DICEMBRE 2002	VARIAZIONI AVVENUTE DURANTE L'ESERCIZIO 2003		CONSISTENZA AL 31 DICEMBRE 2003
		IN AUMENTO	IN DIMINUZIONE	
SOC. NON FIN. CONTROLLATE (AZ. NON QUOT.) SOCIETA' ITALIANA PER LE IMPRESE MISTE ALL'ESTERO - SIMEST S.P.A. - ROMA QUOTA DI PARTECIPAZIONE DELLO STATO ALLA COSTITUZIONE DEL CAPITALE SOCIALE LEGGE N. 100 DEL 1990, ART. 1	125.139.130,48	30.971.934,79	0,00	156.111.065,27
TOTALE SOC. NON FIN. CONTROLLATE (AZ. NON QUOT.)	125.139.130,48	30.971.934,79	0,00	156.111.065,27
ALTRE SOC. NON FINANZIARIE (AZ. NON QUOT.) PARTECIPAZIONE DEL MINISTERO DELLE ATTIVITA' PRODUTTIVE AL CAPITALE SOCIALE DELLA COMPAGNIA FINANZIARIA INDUSTRIALE	57.834.828,00	5.600.787,51	0,00	63.435.615,51
INTEVENTI A TUTELE E SOSTEGNO DELLE PICCOLE E MEDIE IMPRESE. MODIFICA ED INTEGRAZIONE DELLA LEGGE 49 DEL 27 FEBBRAIO 1985	10.078.759,68	7.999,38	0,00	10.086.759,06
TOTALE ALTRE SOC. NON FINANZIARIE (AZ. NON QUOT.)	67.913.587,68	5.608.786,89	0,00	73.522.374,57
CREDITI CONCESSI AD AZIENDE ED ENTI PRIVATI ISTITUTI DI CREDITO PER OPERAZIONI DI MUTUO AD AZIENDE ALBERGHIERE - ANTICIPAZIONI LEGGE 4 AGOSTO 1955, N. 691.	3.448,57	0,00	0,00	3.448,57
ISTITUTI DI CREDITO PER OPERAZIONI DI MUTUO AD AZIENDE ALBERGHIERE - ANTICIPAZIONI.	1.231,56	0,00	113,76	1.117,80
ANTICIPAZIONI EFFETTUATE PER L'APPROVVIGIONAMENTO DEL PAESE MEDIANTE L'UTILIZZO DELLE DISPONIBILITA' IN VALUTA ESTERA	427.291,39	0,00	0,00	427.291,39

ALLEGATO ALLA TABELLA

MINISTERO DELLE ATTIVITA' PRODUTTIVE

CLASSIFICAZIONI	CONSISTENZA AL 31 DICEMBRE 2002	VARIAZIONI AVVENUTE DURANTE L'ESERCIZIO 2003		CONSISTENZA AL 31 DICEMBRE 2003
		IN AUMENTO	IN DIMINUZIONE	
CREDITI CONCESSI AD AZIENDE ED ENTI PRIVATI TOTALE CREDITI CONCESSI AD AZIENDE ED ENTI PRIVATI	431.971,52	0,00	113,76	431.857,76

TABELLA IV
ATTIVITA' E PASSIVITA' GESTITE DAL MINISTERO DEL LAVORO E DELLE POLITICHE SOCIALI

CLASSIFICAZIONI	CONSISTENZA AL 31 DICEMBRE 2002	VARIAZIONI AVVENUTE DURANTE L'ESERCIZIO 2003		CONSISTENZA AL 31 DICEMBRE 2003
		IN AUMENTO	IN DIMINUZIONE	
ATTIVITA' NON FINANZIARIE PRODOTTE				
MACCHINARI PER UFFICIO	0,00	1.894.938,00	84.994,93	1.809.943,07
IMPIANTI E MACCHINARI PER LOCALI AD USO SPEC.	0,00	57.927,37	0,00	57.927,37
HARDWARE	0,00	102.709,12	37.160,62	65.548,50
ALTRI IMPIANTI E MACCHINARI	0,00	4.742,49	0,00	4.742,49
ATTREZZATURE	0,00	55.664,88	30,99	55.633,89
ATTREZZATURE E MACCHINARI PER ALTRI USI SPEC.	0,00	375,60	0,00	375,60
CLASSIFICAZIONE RESIDUALE CAT. 3 BENI MOBILI	1.113.001,19	75.445,92	185.458,00	1.002.989,11
MOBILI ED ARREDI PER UFFICIO	0,00	3.499.461,49	461.801,00	3.037.660,49
MOBILI ED ARREDI PER ALLOGGE E PERTINENZE	0,00	387.117,50	500,00	386.617,50
MOBILI ED ARREDI PER LOCALI AD USO SPECIFICO	0,00	18.363,08	686,31	17.676,77
CLASSIFICAZIONE RESIDUALE CAT. 1 BENI MOBILI	66.282.659,53	12.817.765,07	7.713.664,62	71.386.759,98
LIBRI E PUBBLICAZIONI	0,00	245.192,45	10.234,12	234.958,33
MATERIALE MULTIMEDIALE	0,00	738,00	0,00	738,00
ALTRI MATERIALI BIBLIOGRAFICI	0,00	2.105,16	0,00	2.105,16
CLASSIFICAZIONE RESIDUALE CAT. 2 BENI MOBILI	3.279.956,63	53.846,18	310.191,15	3.023.611,66
CLASSIFICAZIONE RESIDUALE CAT. 6 BENI MOBILI	71.770,41	0,02	53.534,19	18.236,24
CLASSIFICAZIONE RESIDUALE CAT. 5 BENI MOBILI	5.950,91	0,01	2.163,51	3.787,41
EQUIPAGGIAMENTI CIVILI	0,00	745,02	0,00	745,02
VESTITARI CIVILI	0,00	1.146,35	0,00	1.146,35
ALTRI BENI MATERIALI PRODOTTI	719,66	0,00	0,00	719,66
SOFTWARE	0,00	1.425,60	0,00	1.425,60
MATERIALE PER LABORATORI	0,00	15.070,84	0,00	15.070,84
TOTALE ATTIVITA' NON FINANZIARIE PRODOTTE	70.754.058,33	19.234.780,15	8.860.419,44	81.128.419,04

TABELLA IV
ATTIVITA' E PASSIVITA' GESTITE DAL MINISTERO DEL LAVORO E DELLE POLITICHE SOCIALI

CLASSIFICAZIONI	CONSISTENZA AL 31 DICEMBRE 2002	VARIAZIONI AVVENUTE DURANTE L'ESERCIZIO 2003		CONSISTENZA AL 31 DICEMBRE 2003
		IN AUMENTO	IN DIMINUIZIONE	
PASSIVITA' FINANZIARIE				
RESIDUI PASSIVI PERENTI DI PARTE CORRENTE	2.054.939.225,76	1.232.906.835,47	510.612.200,95	2.777.233.860,28
RESIDUI PASSIVI PERENTI IN CONTO CAPITALE	95.765.296,96	6.368.593,25	1.726.069,33	100.407.820,88
TOTALE PASSIVITA' FINANZIARIE	2.150.704.522,72	1.239.275.428,72	512.338.270,28	2.877.641.681,16

TABELLA V
ATTIVITA' E PASSIVITA' GESTITE DAL MINISTERO DELLA GIUSTIZIA

CLASSIFICAZIONI	CONSISTENZA AL 31 DICEMBRE 2002	VARIAZIONI AVVENUTE DURANTE L'ESERCIZIO 2003		CONSISTENZA AL 31 DICEMBRE 2003
		IN AUMENTO	IN DIMINUZIONE	
ATTIVITA' NON FINANZIARIE PRODOTTE				
MACCHINARI PER UFFICIO	0,00	34.323.883,40	653.431,68	33.670.451,72
IMPIANTI E MACCHINARI PER LOCALI AD USO SPEC.	0,00	262.019,68	57.141,43	204.878,25
HARDWARE	0,00	1.258.808,24	65.072,00	1.193.736,24
ALTRI IMPIANTI E MACCHINARI	0,00	124.566,12	1.296,00	123.270,12
ATTREZZATURE	0,00	47.509,22	0,00	47.509,22
ATTREZZATURE E MACCHINARI PER ALTRI USI SPEC.	0,00	17.965,74	2.315,10	15.650,64
CLASSIFICAZIONE RESIDUALE CAT. 3 BENI MOBILI	27.467.082,17	42.300,69	32.662,03	27.476.720,83
MOBILI ED ARREDI PER UFFICIO	0,00	14.500.053,74	76.336,57	14.423.717,17
MOBILI ED ARREDI PER ALLOGGIE PERTINENZE	0,00	15.470,07	0,00	15.470,07
MOBILI ED ARREDI PER LOCALI AD USO SPECIFICO	0,00	1.398.432,90	5,16	1.398.427,74
ALTRI MOBILI ED ARREDI PER USO SPECIFICO	0,00	9.142,10	0,00	9.142,10
CLASSIFICAZIONE RESIDUALE CAT. 1 BENI MOBILI	816.108.276,48	30.335.051,30	62.957.719,99	783.485.607,79
LIBRI E PUBBLICAZIONI	0,00	5.583.765,18	67.844,40	5.515.920,78
MATERIALE MULTIMEDIALE	0,00	29.959,21	0,00	29.959,21
ALTRI MATERIALI BIBLIOGRAFICI	0,00	2.020,10	0,00	2.020,10
CLASSIFICAZIONE RESIDUALE CAT. 2 BENI MOBILI	53.829.945,64	1.255.396,02	5.750.571,04	49.334.770,62
MEZZI DI TRASPORTO STRADALI LEGGERI	0,00	4.549.223,20	328.112,60	4.221.110,60
MEZZI DI TRASPORTO STRADALI PESANTI	0,00	735.818,63	604.510,20	131.308,43
MEZZI DI TRASPORTO MARITTIMI	0,00	19.713,60	19.713,60	0,00
ALTRI MEZZI DI TRASPORTO	0,00	23.394,98	0,00	23.394,98
CLASSIFICAZIONE RESIDUALE CAT. 6 BENI MOBILI	147.326.688,87	2.629.192,43	13.501.465,17	136.454.416,13
CLASSIFICAZIONE RESIDUALE CAT. 5 BENI MOBILI	48.000.286,45	64.630,40	24.943,34	48.039.973,51
EQUIPAGGIAMENTI CIVILI	0,00	2.120,23	0,00	2.120,23
DA RIPORTARE	1.092.732.279,61	97.230.437,18	84.143.140,31	1.105.819.576,48

TABELLA V

ATTIVITA' E PASSIVITA' GESTITE DAL MINISTERO DELLA GIUSTIZIA

CLASSIFICAZIONI	CONSISTENZA AL 31 DICEMBRE 2002	VARIAZIONI AVVENUTE DURANTE L'ESERCIZIO 2003		CONSISTENZA AL 31 DICEMBRE 2003
		IN AUMENTO	IN DIMINUZIONE	
ATTIVITA' NON FINANZIARIE PRODOTTE				
RIPORTO	1.092.732.279,61	97.230.437,18	84.143.140,31	1.105.819.576,48
EQUIPAGGIAMENTI LOGISTICO-MILITARI	0,00	1.860,00	1.860,00	0,00
VESTITARI MILITARI	0,00	4.471,10	0,00	4.471,10
CLASSIFICAZIONE RESIDUALE CAT. 4 BENI MOBILI	3.899.913,76	3.615,21	0,01	3.903.528,96
ALTRI BENI MATERIALI PRODOTTI	32.293.424,79	53.322,63	1.823,61	32.344.923,81
SOFTWARE	0,00	929,62	0,00	929,62
TOTALE ATTIVITA' NON FINANZIARIE PRODOTTE	1.128.925.618,16	97.294.635,74	84.146.823,93	1.142.073.429,97
PASSIVITA' FINANZIARIE				
RESIDUI PASSIVI PERENTI DI PARTE CORRENTE	443.610.381,67	113.455.599,26	17.114.533,37	539.951.447,56
RESIDUI PASSIVI PERENTI IN CONTO CAPITALE	34.183.080,81	2.569.339,71	10.351.232,48	26.401.188,04
TOTALE PASSIVITA' FINANZIARIE	477.793.462,48	116.024.938,97	27.465.765,85	566.352.635,60

TABELLA VI
ATTIVITA' E PASSIVITA' GESTITE DAL MINISTERO DEGLI AFFARI ESTERI

CLASSIFICAZIONI	CONSISTENZA AL 31 DICEMBRE 2002	VARIAZIONI AVVENUTE DURANTE L'ESERCIZIO 2003		CONSISTENZA AL 31 DICEMBRE 2003
		IN AUMENTO	IN DIMINUZIONE	
ATTIVITA' FINANZIARIE				
ORGANISMI INTERNAZIONALI	684.530,63	33.860,22	40.315,93	678.074,92
TOTALE ATTIVITA' FINANZIARIE	684.530,63	33.860,22	40.315,93	678.074,92
ATTIVITA' NON FINANZIARIE PRODOTTE				
MACCHINARI PER UFFICIO	0,00	737.183,74	2.606,40	734.577,34
IMPIANTI E MACCHINARI PER LOCALI AD USO SPEC.	0,00	48.684,80	0,00	48.684,80
CLASSIFICAZIONE RESIDUALE CAT. 3 BENI MOBILI	6.823.436,60	2.391.416,84	1.083.321,45	8.131.531,99
MOBILI ED ARREDI PER UFFICIO	0,00	571.267,58	0,00	571.267,58
MOBILI ED ARREDI PER LOCALI AD USO SPECIFICO	0,00	77.015,08	0,00	77.015,08
CLASSIFICAZIONE RESIDUALE CAT. 1 BENI MOBILI	117.726.003,35	5.003.494,54	16.895.923,68	105.833.574,21
LIBRI E PUBBLICAZIONI	0,00	32.017,27	0,00	32.017,27
CLASSIFICAZIONE RESIDUALE CAT. 2 BENI MOBILI	2.280.480,88	305.085,55	234.404,37	2.351.162,06
CLASSIFICAZIONE RESIDUALE CAT. 6 BENI MOBILI	2.424.230,61	1.725.702,65	683.426,91	3.466.506,35
ALTRI OGGETTI DI VALORE	0,00	137.202,06	0,00	137.202,06
TOTALE ATTIVITA' NON FINANZIARIE PRODOTTE	129.254.151,44	11.029.070,11	18.899.682,81	121.383.538,74
PASSIVITA' FINANZIARIE				
RESIDUI PASSIVI PERENTI DI PARTE CORRENTE	304.087.071,36	47.612.256,69	42.761.584,15	308.937.743,90
RESIDUI PASSIVI PERENTI IN CONTO CAPITALE	13.694,49	1.047.456,95	13.694,49	1.047.456,95
TOTALE PASSIVITA' FINANZIARIE	304.100.765,85	48.659.713,64	42.775.278,64	309.985.200,85

ALLEGATO ALLA TABELLA

MINISTERO DEGLI AFFARI ESTERI

CLASSIFICAZIONI	CONSISTENZA AL 31 DICEMBRE 2002	VARIAZIONI AVVENUTE DURANTE L'ESERCIZIO 2003		CONSISTENZA AL 31 DICEMBRE 2003
		IN AUMENTO	IN DIMINUZIONE	
ORGANISMI INTERNAZIONALI				
CONSIGLIO D'EUROPA - PARTECIPAZIONE DELL'ITALIA AL FONDO DI RISTABILIMENTO DEL CONSIGLIO D'EUROPA PER I RIFUGIATI NAZIONALI E LE ECCEDENZE DI POPOLAZIONI IN EUROPA	593.634,22	0,00	0,00	593.634,22
SOMMA DESTINATA ALLA COSTITUZIONE DEL FONDO LA CUI RENDITA SARA' AMMINISTRATA DALLA FONDAZIONE PIETRO CHIESA PER SOVVENIRE AI BISOGNI DELLE COLTETTIVITA' ITALIANE IN CHIASSO E DELLE SUE ISTITUZIONI PRESENTI E FUTURE	84.440,70	0,00	0,00	84.440,70
FONDAZIONE PER GLI STUDI COTONIERI	6.455,71	33.860,22	40.315,93	0,00
TOTALE ORGANISMI INTERNAZIONALI	684.530,63	33.860,22	40.315,93	678.074,92

TABELLA VII

ATTIVITA' E PASSIVITA' GESTITE DAL MINISTERO DELL'ISTRUZIONE, DELL'UNIVERSITA' E DELLA RICERCA

CLASSIFICAZIONI	CONSISTENZA AL 31 DICEMBRE 2002	VARIAZIONI AVVENUTE DURANTE L'ESERCIZIO 2003		CONSISTENZA AL 31 DICEMBRE 2003
		IN AUMENTO	IN DIMINUZIONE	
ATTIVITA' FINANZIARIE				
FONDI DI DOTAZIONE	2.582.284,50	0,00	0,00	2.582.284,50
ORGANISMI INTERNAZIONALI	21.691,19	0,00	0,00	21.691,19
FONDI DI ROTAZIONE	5.409.266.410,92	111.522.444,02	10.706.566,13	5.510.082.288,81
TOTALE ATTIVITA' FINANZIARIE	5.411.870.386,61	111.522.444,02	10.706.566,13	5.512.686.264,50
ATTIVITA' NON FINANZIARIE PRODOTTE				
MACCHINARI PER UFFICIO	0,00	1.669.824,10	51.678,91	1.618.145,19
IMPIANTI E MACCHINARI PER LOCALI AD USO SPEC.	0,00	51.821,23	0,00	51.821,23
HARDWARE	0,00	132.113,92	0,00	132.113,92
ALTRI IMPIANTI E MACCHINARI	0,00	7.778,96	0,00	7.778,96
ATTREZZATURE	0,00	1.729.214,70	5.598,09	1.723.616,61
ATTREZZATURE E MACCHINARI PER ALTRI USI SPEC.	0,00	60.387,21	42,90	60.344,31
CLASSIFICAZIONE RESIDUALE CAT. 3 BENI MOBILI	52.962.650,78	1.733.065,34	9.707.978,24	44.987.737,88
MOBILI ED ARREDI PER UFFICIO	0,00	1.352.930,06	715,35	1.352.214,71
MOBILI ED ARREDI PER ALLOGGI E PERTINENZE	0,00	3.370,80	0,00	3.370,80
MOBILI ED ARREDI PER LOCALI AD USO SPECIFICO	0,00	61.677,39	5,16	61.672,23
ALTRI MOBILI ED ARREDI PER USO SPECIFICO	0,00	11.311,04	8.175,09	3.135,95
CLASSIFICAZIONE RESIDUALE CAT. 1 BENI MOBILI	62.055.775,16	3.160.095,62	7.676.896,00	57.538.974,78
LIBRI E PUBBLICAZIONI	0,00	264.171,13	0,00	264.171,13
MATERIALE MULTIMEDIALE	0,00	7.497,72	0,00	7.497,72
ALTRI MATERIALI BIBLIOGRAFICI	0,00	635,00	0,00	635,00
CLASSIFICAZIONE RESIDUALE CAT. 2 BENI MOBILI	9.397.416,65	206.588,50	1.696.186,77	7.905.818,38
MEZZI DI TRASPORTO STRADALI LEGGERI	0,00	26.329,14	5,16	26.323,98
DA RIPORTARE	124.415.842,59	10.478.811,86	19.149.281,67	115.745.372,78

TABELLA VII

ATTIVITA' E PASSIVITA' GESTITE DAL MINISTERO DELL'ISTRUZIONE, DELL'UNIVERSITA' E DELLA RICERCA

CLASSIFICAZIONI	CONSISTENZA AL 31 DICEMBRE 2002	VARIAZIONI AVVENUTE DURANTE L'ESERCIZIO 2003		CONSISTENZA AL 31 DICEMBRE 2003
		IN AUMENTO	IN DIMINUZIONE	
ATTIVITA' NON FINANZIARIE PRODOTTE				
RIPORTO	124.415.842,59	10.478.811,86	19.149.281,67	115.745.372,78
CLASSIFICAZIONE RESIDUALE CAT. 6 BENI MOBILI	305.546,13	3.643,95	40.457,79	268.732,29
STRUMENTI MUSICALI	0,00	1.646.971,43	4.475,47	1.642.495,96
ALTRI BENI MATERIALI PRODOTTI	64,56	0,01	0,01	64,56
ORIGINALI DI OPERE ARTISTICHE E LETTERARIE	0,00	11.620,31	0,00	11.620,31
MATERIALE PER LABORATORI	0,00	4.641,16	0,00	4.641,16
OGGETTI DI ANTIQUARIATO	0,00	1.807,60	0,00	1.807,60
BENI STORICI (BENI MOB. DI VALORE CULT)	4.387.038,37	247.341,72	0,00	4.634.380,09
BENI ARTISTICI (BENI MOB. DI VALORE CULT.)	13.905.456,30	51,65	53,51	13.905.454,44
BENI DEMO-ETNO-ANTROPOLOGICI	35.708,32	0,00	0,00	35.708,32
BENI ARCHEOLOGICI (BENI MOB. DI VALORE CULT.)	44,42	0,00	0,00	44,42
BENI LIBRARI	6.927.469,81	2.852,17	4.051,39	6.926.270,59
TOTALE ATTIVITA' NON FINANZIARIE PRODOTTE	149.977.170,50	12.397.741,86	19.198.319,84	143.176.592,52
PASSIVITA' FINANZIARIE				
RESIDUI PASSIVI PERENTI DI PARTE CORRENTE	852.578.375,31	740.251.099,88	85.164.876,78	1.507.664.598,41
RESIDUI PASSIVI PERENTI IN CONTO CAPITALE	1.042.808.687,66	70.542.541,42	90.000.000,00	1.023.351.229,08
TOTALE PASSIVITA' FINANZIARIE	1.895.387.062,97	810.793.641,30	175.164.876,78	2.531.015.827,49

ALLEGATO ALLA TABELLA

MINISTERO DELL'ISTRUZIONE, DELL'UNIVERSITA' E DELLA RICERCA

CLASSIFICAZIONI	CONSISTENZA AL 31 DICEMBRE 2002	VARIAZIONI AVVENUTE DURANTE L'ESERCIZIO 2003		CONSISTENZA AL 31 DICEMBRE 2003
		IN AUMENTO	IN DIMINUIZIONE	
FONDI DI DOTAZIONE CONFERIMENTO AL FONDO DI DOTAZIONE DEL CONSORZIO COSTITUITO TRA L'ISTITUTO NAZIONALE DI FISICA NUCLEARE (I.N.F.N.) ED ALTRI ENTI, FINALIZZATO A SPESE DI INVESTIMENTO.	2.582.284,50	0,00	0,00	2.582.284,50
TOTALE FONDI DI DOTAZIONE	2.582.284,50	0,00	0,00	2.582.284,50
ORGANISMI INTERNAZIONALI AGENZIA DI APPROVVIGIONAMENTO DELLA COMUNITA' EUROPEA DELL'ENERGIA ATOMICA (EUR ATOM), CONFERIMENTO DELLO STATO PER LA COSTITUZIONE DEL CAPITALE. LEGGE N. 120 3 DEL 1957, ARTICOLO N. 54.	21.691,19	0,00	0,00	21.691,19
TOTALE ORGANISMI INTERNAZIONALI	21.691,19	0,00	0,00	21.691,19
FONDI DI ROTAZIONE FONDO DI ROTAZIONE - I.M.I. - CONFERIMENTO DELLO STATO PER LA COSTITUZIONE DEL FONDO SPECIALE CON CARATTERE ROTATIVO DESTINATO ALLA RICERCA APPLICATA.	5.409.266.410,92	111.522.444,02	10.706.566,13	5.510.082.288,81
TOTALE FONDI DI ROTAZIONE	5.409.266.410,92	111.522.444,02	10.706.566,13	5.510.082.288,81

TABELLA VIII

ATTIVITA' E PASSIVITA' GESTITE DAL MINISTERO DELL'INTERNO

CLASSIFICAZIONI	CONSISTENZA AL 31 DICEMBRE 2002	VARIAZIONI AVVENUTE DURANTE L'ESERCIZIO 2003		CONSISTENZA AL 31 DICEMBRE 2003
		IN AUMENTO	IN DIMINUZIONE	
ATTIVITA' FINANZIARIE				
FONDI DI SCORTA	30.010.511,10	40.293.183,68	37.516.489,58	32.787.205,20
CREDITI CONCESSI AD ENTI PUBBL. E IST. CRED.	2.910.726,62	0,00	0,00	2.910.726,62
TOTALE ATTIVITA' FINANZIARIE	32.921.237,72	40.293.183,68	37.516.489,58	35.697.931,82
ATTIVITA' NON FINANZIARIE PRODOTTE				
MACCHINARI PER UFFICIO	0,00	21.052.872,60	484.179,27	20.568.693,33
IMPIANTI E MACCHINARI PER LOCALI AD USO SPEC.	0,00	524.206,54	31.072,53	493.134,01
HARDWARE	0,00	4.505.499,53	7.926,50	4.497.573,03
ALTRI IMPIANTI E MACCHINARI	0,00	411.224,99	5,16	411.219,83
ATTREZZATURE	0,00	4.943.910,27	92.635,06	4.851.275,21
ATTREZZATURE E MACCHINARI PER ALTRI USI SPEC.	0,00	25.771.847,22	873.276,59	24.898.570,63
CLASSIFICAZIONE RESIDUALE CAT. 3 BENI MOBILI	50.622.161,38	2.680.540,48	4.960.482,68	48.342.219,18
MOBILI ED ARREDI PER UFFICIO	0,00	12.155.517,63	98.088,17	12.057.429,46
MOBILI ED ARREDI PER ALLOGGI E PERTINENZE	0,00	3.437.944,86	5.228,29	3.432.716,57
MOBILI ED ARREDI PER LOCALI AD USO SPECIFICO	0,00	4.621.885,05	32.309,21	4.589.575,84
ALTRI MOBILI ED ARREDI PER USO SPECIFICO	0,00	1.554.498,30	15.874,74	1.538.623,56
CLASSIFICAZIONE RESIDUALE CAT. 1 BENI MOBILI	454.053.823,56	27.261.229,70	45.347.818,80	435.967.234,46
LIBRI E PUBBLICAZIONI	0,00	472.920,06	4.031,29	468.888,77
MATERIALE MULTIMEDIALE	0,00	27.004,19	0,00	27.004,19
ALTRI MATERIALI BIBLIOGRAFICI	0,00	16.587,87	0,00	16.587,87
CLASSIFICAZIONE RESIDUALE CAT. 2 BENI MOBILI	5.686.684,63	140.769,92	472.526,54	5.354.928,01
MEZZI DI TRASPORTO STRADALI LEGGERI	0,00	11.325.856,41	84.125,70	11.241.730,71
MEZZI DI TRASPORTO STRADALI PESANTI	0,00	75.000.565,37	288.583,23	74.711.982,14
DA RIPORTARE	510.362.669,57	195.904.880,99	52.798.163,76	653.469.386,80

TABELLA VIII
ATTIVITA' E PASSIVITA' GESTITE DAL MINISTERO DELL'INTERNO

CLASSIFICAZIONI	CONSISTENZA AL 31 DICEMBRE 2002	VARIAZIONI AVVENUTE DURANTE L'ESERCIZIO 2003		CONSISTENZA AL 31 DICEMBRE 2003
		IN AUMENTO	IN DIMINUZIONE	
ATTIVITA' NON FINANZIARIE PRODOTTE				
RIPORTO	510.362.669,57	195.904.880,99	52.798.163,76	653.469.386,80
MEZZI DI TRASPORTO AEREI	0,00	7.644.125,93	0,00	7.644.125,93
MEZZI DI TRASPORTO MARITTIMI	0,00	5.604.382,35	766,38	5.603.615,97
ALTRI MEZZI DI TRASPORTO	0,00	2.880.163,64	5,16	2.880.158,48
CLASSIFICAZIONE RESIDUALE CAT. 6 BENI MOBILI	1.023.510.614,15	187.878.626,86	203.858.559,59	1.007.530.681,42
CLASSIFICAZIONE RESIDUALE CAT. 5 BENI MOBILI	434.320.917,62	31.320.555,24	82.770.165,55	382.871.307,31
EQUIPAGGIAMENTI CIVILI	0,00	47.161.098,82	33.239.779,81	13.921.319,01
EQUIPAGGIAMENTI LOGISTICO-MILITARI	0,00	2.560.940,45	631.113,90	1.929.826,55
VESTIARI CIVILI	0,00	6.006.494,67	2.783.837,04	3.222.657,63
VESTIARI MILITARI	0,00	37.603.738,56	11.736.581,59	25.867.156,97
STRUMENTI MUSICALI	0,00	621,70	0,00	621,70
CLASSIFICAZIONE RESIDUALE CAT. 4 BENI MOBILI	34.492,58	0,00	23.722,21	10.770,37
ALTRI BENI MATERIALI PRODOTTI	552.078.727,49	29.796.753,42	26.510.833,29	555.364.647,62
SOFTWARE	0,00	1.413,94	0,00	1.413,94
MATERIALE PER LABORATORI	0,00	272.215,64	9.623,41	262.592,23
MATERIALE PER OFFICINE	0,00	3.760,58	0,00	3.760,58
OGGETTI DI ANTIQUARIATO	0,00	3.181,90	0,00	3.181,90
ALTRI OGGETTI DI VALORE	0,00	1.857,20	0,00	1.857,20
TOTALE ATTIVITA' NON FINANZIARIE PRODOTTE	2.520.307.421,41	554.644.811,89	414.363.151,69	2.660.589.081,61
PASSIVITA' FINANZIARIE				
RESIDUI PASSIVI PERENTI DI PARTE CORRENTE	7.063.286.798,61	2.070.104.138,08	15.873.963,80	9.117.516.972,89
RESIDUI PASSIVI PERENTI IN CONTO CAPITALE	283.155.098,75	2.671.313,56	3.152.635,77	282.673.776,54
TOTALE PASSIVITA' FINANZIARIE	7.346.441.897,36	2.072.775.451,64	19.026.599,57	9.400.190.749,43

ALLEGATO ALLA TABELLA

MINISTERO DELL'INTERNO

CLASSIFICAZIONI	CONSISTENZA AL 31 DICEMBRE 2002	VARIAZIONI AVVENUTE DURANTE L'ESERCIZIO 2003		CONSISTENZA AL 31 DICEMBRE 2003
		IN AUMENTO	IN DIMINUIZIONE	
FONDI DI SCORTA				
RIFUSIONE DELLE SOMME ANTICIPATE DAL MINISTERO DELL'INTERNO PER PROVVEDERE ALLE MOMENTANEE DEFICIENZE DI CASSA DEI REPARTI OD UFFICI DEL DISCIOLTO CORPO DELLE GUARDIE DI PUBBLICA SICUREZZA, NONCHE' AGLI ISTITUTI DI ISTRUZIONE E DI FORMAZIONE PROFESSIONALE DEL PERSONALE DELLA POLIZIA DI STATO.	25.488.911,67	24.921.318,53	22.386.867,69	28.023.362,51
RIFUSIONE DELLE SOMME ANTICIPATE DAL MINISTERO DELL'INTERNO PER PROVVEDERE ALLE MOMENTANEE DEFICIENZE DI FONDI PRESSO I COMANDI PROVINCIALI DEI VIGILI DEL FUOCO, LE SCUOLE CENTRALI ANTINCENDI ED IL CENTRO STUDI ED ESPERIENZE	4.521.599,43	15.371.865,15	15.129.621,89	4.763.842,69
DL N. 361 DEL 1995 ART. 4	30.010.511,10	40.293.183,68	37.516.489,58	32.787.205,20
TOTALE FONDI DI SCORTA				
CREDITI CONCESSI AD ENTI PUBBL. E IST. CRED.				
COMUNI E PROVINCE- SOMME ANTICIPATE DALLO STATO PER L'ESTENSIONE DEI MIGLIORA MENTI ECONOMICI AL PERSONALE DIPENDENTE.	24.795,43	0,00	0,00	24.795,43
ENTI DIVERSI- SPESE ANTICIPATE DALLO STATO PER IL MANTENIMENTO DEGLI INDIGENTI INABILI A QUALSIASI PROFICUO LAVORO.	1.637.596,76	0,00	0,00	1.637.596,76
COMUNI VARI- ANTICIPAZIONI DA PARTE DELLO STATO PER IL PAGAMENTO DELLE RETTE DI SPEDALITA', DOVUTE PER LEGGI E CONVENZIONI DAI COMUNI AGLI OSPEDALI CIVILI GESTITI DA ISTITUZIONI PUBBLICHE DI ASSISTENZA E BENEFICENZA, RICONOSCIUTI AI SENSI DELLA LEGGE 17 LUGLIO 1890, N.6782 E SUCCESSIVE MODIFICAZIONI ED				
TOTALE PARZIALE DA RIPORTARE	1.662.392,19	0,00	0,00	1.662.392,19

ALLEGATO ALLA TABELLA

MINISTERO DELL'INTERNO

CLASSIFICAZIONI	CONSISTENZA AL 31 DICEMBRE 2002	VARIAZIONI AVVENUTE DURANTE L'ESERCIZIO 2003		CONSISTENZA AL 31 DICEMBRE 2003
		IN AUMENTO	IN DIMINUZIONE	
CREDITI CONCESSI AD ENTI PUBBL. E IST. CRED. INTEGRAZIONI, ED ALLE CLINICHE UNIVERSITARIE CHE ESERCITANO SERVIZIO DI PRONTO SOCCORSO.	1.662.392,19	0,00	0,00	1.662.392,19
	1.248.334,43	0,00	0,00	1.248.334,43
TOTALE CREDITI CONCESSI AD ENTI PUBBL. E IST. CRED.	2.910.726,62	0,00	0,00	2.910.726,62

TABELLA IX

ATTIVITA' E PASSIVITA' GESTITE DAL MINISTERO DELL'AMBIENTE E DELLA TUTELA DEL TERRITORIO

CLASSIFICAZIONI	CONSISTENZA AL 31 DICEMBRE 2002	VARIAZIONI AVVENUTE DURANTE L'ESERCIZIO 2003		CONSISTENZA AL 31 DICEMBRE 2003
		IN AUMENTO	IN DIMINUZIONE	
ATTIVITA' NON FINANZIARIE PRODOTTE				
MACCHINARI PER UFFICIO	0,00	527.790,41	8.794,94	518.995,47
IMPIANTI E MACCHINARI PER LOCALI AD USO SPEC.	0,00	48.347,96	0,00	48.347,96
HARDWARE	0,00	989.713,87	11.135,18	978.578,69
ALTRI IMPIANTI E MACCHINARI	0,00	8.384,33	0,00	8.384,33
ATTREZZATURE	0,00	68.589,39	1.083,81	67.505,58
ATTREZZATURE E MACCHINARI PER ALTRI USI SPEC.	0,00	148.508,00	0,00	148.508,00
MOBILI ED ARREDI PER UFFICIO	0,00	292.215,46	336,00	291.879,46
MOBILI ED ARREDI PER ALLOGGI E PERTINENZE	0,00	0,52	0,00	0,52
MOBILI ED ARREDI PER LOCALI AD USO SPECIFICO	0,00	14.322,49	0,00	14.322,49
CLASSIFICAZIONE RESIDUALE CAT. 1 BENI MOBILI	13.621.884,17	0,00	0,00	13.621.884,17
LIBRI E PUBBLICAZIONI	0,00	2.164,38	0,00	2.164,38
CLASSIFICAZIONE RESIDUALE CAT. 2 BENI MOBILI	95.554,22	0,00	0,00	95.554,22
TOTALE ATTIVITA' NON FINANZIARIE PRODOTTE	13.717.438,39	2.100.036,81	21.349,93	15.796.125,27
PASSIVITA' FINANZIARIE				
RESIDUI PASSIVI PERENTI DI PARTE CORRENTE	188.649.408,49	38.896.842,64	26.718.525,75	200.827.725,38
RESIDUI PASSIVI PERENTI IN CONTO CAPITALE	557.735.385,59	71.045.975,34	80.859.062,96	547.922.297,97
TOTALE PASSIVITA' FINANZIARIE	746.384.794,08	109.942.817,98	107.577.588,71	748.750.023,35

TABELLA X
ATTIVITA' E PASSIVITA' GESTITE DAL MINISTERO DELLE INFRASTRUTTURE E DEI TRASPORTI

CLASSIFICAZIONI	CONSISTENZA AL 31 DICEMBRE 2002	VARIAZIONI AVVENUTE DURANTE L'ESERCIZIO 2003		CONSISTENZA AL 31 DICEMBRE 2003
		IN AUMENTO	IN DIMINUZIONE	
ATTIVITA' FINANZIARIE				
FONDI DI DOTAZIONE	7.746.853,18	0,00	0,00	7.746.853,18
FONDI DI SCORTA	3.047.356,05	4.978.000,00	5.043.991,27	2.981.364,78
CREDITI CONCESSI AD AZIENDE ED ENTI PRIVATI	765.504.369,62	103.538.988,83	0,00	869.043.358,45
TOTALE ATTIVITA' FINANZIARIE	776.298.578,85	108.516.988,83	5.043.991,27	879.771.576,41
ATTIVITA' NON FINANZIARIE PRODOTTE				
OPERE IN CORSO DI COSTRUZIONE (ABITAZIONI)	0,00	2.219.186,57	2.219.186,57	0,00
FABBRICATI CIVILI ADIBITI A FINI ISTITUZ.	2.956.094,23	0,00	0,00	2.956.094,23
OPERE IN CORSO DI COSTRUZIONE (FAB. NON RES.)	94.397.661,22	28.707.152,10	28.707.152,10	94.397.661,22
OPERE DI MANUTENZIONE STRAORD.(FAB. NON RES.)	40.846.052,93	0,00	0,00	40.846.052,93
STRADE FERRATE E RELATIVI MATERIALI DI ESER.	2.627.154.699,21	119.791.609,69	0,00	2.746.946.308,90
ALTRE OPERE	703.540.604,71	7.546.464,46	0,00	711.087.069,17
MACCHINARI PER UFFICIO	0,00	3.940.494,28	61.073,79	3.879.420,49
IMPIANTI E MACCHINARI PER LOCALI AD USO SPEC.	0,00	646.593,07	0,01	646.593,06
HARDWARE	0,00	1.413.710,26	2.411,90	1.411.298,36
ALTRI IMPIANTI E MACCHINARI	0,00	374.967,33	145,39	374.821,94
ATTREZZATURE	0,00	1.056.926,93	2.154,24	1.054.772,69
ATTREZZATURE E MACCHINARI PER ALTRI USI SPEC.	0,00	326.118,89	685,01	325.433,88
CLASSIFICAZIONE RESIDUALE CAT. 3 BENI MOBILI	26.748.284,56	784.327,03	1.378.665,61	26.153.945,98
MOBILI ED ARREDI PER UFFICIO	0,00	2.790.316,56	15.638,84	2.774.677,72
MOBILI ED ARREDI PER ALLOGGI E PERTINENZE	0,00	338.497,24	9.826,32	328.670,92
MOBILI ED ARREDI PER LOCALI AD USO SPECIFICO	0,00	949.428,12	773,05	948.655,07
ALTRI MOBILI ED ARREDI PER USO SPECIFICO	0,00	59.617,17	0,00	59.617,17
DA RIPORTARE	3.495.643.396,86	170.945.409,70	32.397.712,83	3.634.191.093,73

ALLEGATO ALLA TABELLA

MINISTERO DELLE INFRASTRUTTURE E DEI TRASPORTI

CLASSIFICAZIONI	CONSISTENZA AL 31 DICEMBRE 2002	VARIAZIONI AVVENUTE DURANTE L'ESERCIZIO 2003		CONSISTENZA AL 31 DICEMBRE 2003
		IN AUMENTO	IN DIMINUZIONE	
ATTIVITA' NON FINANZIARIE PRODOTTE				
RIPORTO				
CLASSIFICAZIONE RESIDUALE CAT. 1 BENI MOBILI	3.495.643.396,86	170.945.409,70	32.397.712,83	3.634.191.093,73
LIBRI E PUBBLICAZIONI	135.040.573,79	6.041.750,22	5.904.695,72	135.177.628,29
MATERIALE MULTIMEDIALE	0,00	750.912,44	69,72	750.842,72
ALTRI MATERIALI BIBLIOGRAFICI	0,00	1.176,00	0,00	1.176,00
CLASSIFICAZIONE RESIDUALE CAT. 2 BENI MOBILI	0,00	9.209,75	0,00	9.209,75
MEZZI DI TRASPORTO STRADALI LEGGERI	3.305.233,61	24.365,13	1.840.100,08	1.489.498,66
MEZZI DI TRASPORTO STRADALI PESANTI	0,00	3.130.232,88	85.628,53	3.044.604,35
MEZZI DI TRASPORTO AEREI	0,00	126.089,20	4.108,53	121.980,67
MEZZI DI TRASPORTO MARITTIMI	0,00	72.405,66	0,00	72.405,66
ALTRI MEZZI DI TRASPORTO	0,00	19.090.278,43	186.668,69	18.903.609,74
CLASSIFICAZIONE RESIDUALE CAT. 6 BENI MOBILI	213.713.452,00	33.906,56	4.875,23	29.031,33
ARMI LEGGERE	0,00	20.991.517,28	21.047.368,50	213.657.600,78
MEZZI NAVALI DA GUERRA	0,00	600,25	0,00	600,25
CLASSIFICAZIONE RESIDUALE CAT. 5 BENI MOBILI	582.153,27	430,00	0,00	430,00
EQUIPAGGIAMENTI CIVILI	0,00	313.835,74	411.450,45	484.538,56
EQUIPAGGIAMENTI LOGISTICO-MILITARI	0,00	21.952,20	15.301,20	6.651,00
VESTITARI CIVILI	0,00	12.700,06	0,00	12.700,06
CLASSIFICAZIONE RESIDUALE CAT. 4 BENI MOBILI	19.773,96	3.040,00	3.040,00	0,00
ALTRI BENI MATERIALI PRODOTTI	1.250.053,39	1.875,54	1.875,54	19.773,96
SOFTWARE	0,00	107.979,15	562,80	1.357.469,74
ORIGINALI DI OPERE ARTISTICHE E LETTERARIE	0,00	600,02	0,01	600,01
MATERIALE PER OFFICINE	0,00	1.291,14	0,00	1.291,14
TOTALE ATTIVITA' NON FINANZIARIE PRODOTTE	3.849.554.636,88	221.919.190,32	61.903.457,83	4.009.570.369,37

ALLEGATO ALLA TABELLA

MINISTERO DELLE INFRASTRUTTURE E DEI TRASPORTI

CLASSIFICAZIONI	CONSISTENZA AL 31 DICEMBRE 2002	VARIAZIONI AVVENUTE DURANTE L'ESERCIZIO 2003		CONSISTENZA AL 31 DICEMBRE 2003
		IN AUMENTO	IN DIMINUZIONE	
PASSIVITA' FINANZIARIE				
RESIDUI PASSIVI PERENTI DI PARTE CORRENTE	702.421.830,78	674.535.384,56	91.330.006,45	1.285.627.208,89
RESIDUI PASSIVI PERENTI IN CONTO CAPITALE	1.358.516.396,91	137.161.101,70	314.862.118,50	1.180.815.380,11
TOTALE PASSIVITA' FINANZIARIE	2.060.938.227,69	811.696.486,26	406.192.124,95	2.466.442.569,00

ALLEGATO ALLA TABELLA

MINISTERO DELLE INFRASTRUTTURE E DEI TRASPORTI

CLASSIFICAZIONI	CONSISTENZA AL 31 DICEMBRE 2002	VARIAZIONI AVVENUTE DURANTE L'ESERCIZIO 2003		CONSISTENZA AL 31 DICEMBRE 2003
		IN AUMENTO	IN DIMINUZIONE	
FONDI DI DOTAZIONE				
FONDO DI DOTAZIONE ALL'ENTE AUTONOMO DEL PORTO DI TRIESTE	7.746.853,18	0,00	0,00	7.746.853,18
TOTALE FONDI DI DOTAZIONE	7.746.853,18	0,00	0,00	7.746.853,18
FONDI DI SCORTA				
FONDO SCORTA PER PROVVEDERE ALLE MOMENTANEE DEFICIENZE DI CASSA DELLE CAPITANIE DI PORTO.	3.047.356,05	4.978.000,00	5.043.991,27	2.981.364,78
TOTALE FONDI DI SCORTA	3.047.356,05	4.978.000,00	5.043.991,27	2.981.364,78
CREDITI CONCESSIONARI AD AZIENDE ED ENTI PRIVATI				
CONCESSIONARI DI LINEE FERROVIARIE. SUSSIDI INTEGRATIVI DI ESERCIZIO DI CARATTERE TEMPORANEO PER LE FERROVIE E LINEE DI NAVIGAZIONE INTERNA IN CONCESSIONE ALL'INDUSTRIA PRIVATA DA RIMBORSARE ALLO STATO AI SENSI DELL'ARTICOLO 4 DEL DECRETO LEGISLATIVO LUOGOTENENZIALE 12 APRILE 1946, N.338.	765.496.014,50	103.538.988,83	0,00	869.035.003,33
FINANZIAMENTO SPECIALE PER LA COSTRUZIONE DI NAVI MERCANTILI	8.355,12	0,00	0,00	8.355,12
TOTALE CREDITI CONCESSIONARI AD AZIENDE ED ENTI PRIVATI	765.504.369,62	103.538.988,83	0,00	869.043.358,45

ALLEGATO ALLA TABELLA

MINISTERO DELLE INFRASTRUTTURE E DEI TRASPORTI

CLASSIFICAZIONI	CONSISTENZA AL 31 DICEMBRE 2002	VARIAZIONI AVVENUTE DURANTE L'ESERCIZIO 2003		CONSISTENZA AL 31 DICEMBRE 2003
		IN AUMENTO	IN DIMINUIZIONE	
STRADE FERRATE E RELATIVI MATERIALI DI ESER.				
LINEE FERROVIARIE, FILOVIARIE, TRAMVIARIE, COSTRUITE OD IN CORSO DI COSTRUZIONE, LORO POTENZIAMENTO E RICOSTRUZIONE	356.108.260,87	51.139.878,11	0,00	407.248.138,98
FERROVIE IN GESTIONE DIRETTA DALLO STATO ED IN GESTIONE GOVERNATIVA. SPESE DI POTENZIAMENTO DELLE FERROVIE IN CONCESSIONE	1.163.501.793,51	1.133.273,24	0,00	1.164.635.066,75
LINEE FERROVIARIE VARIE E DI NAVIGAZIONE, IMPIANTI E MATERIALE ROTABILE O GALLEGGIANTI DI PROPRIETA' DELLO STATO	135.607.262,20	8.433.648,20	0,00	144.040.910,40
FERROVIA METROPOLITANA DI ROMA	777.398.131,82	7.944.932,03	0,00	785.343.063,85
SECONDA LINEA DELLA FERROVIA METROPOLITANA DI ROMA	153.273.021,24	0,00	0,00	153.273.021,24
LINEE FERROVIARIE VARIE IN REGIME DI CONCESSIONE, RIPARAZIONE DEI DANNI ARRECATI DALLE ALLUVIONI DELL'ANNO 1978	41.266.229,57	51.139.878,11	0,00	92.406.107,68
TOTALE STRADE FERRATE E RELATIVI MATERIALI DI ESER.	2.627.154.699,21	119.791.609,69	0,00	2.746.946.308,90
ALTRE OPERE				
COSTRUZIONE EDILE PER IMPIANTI DI REVISIONE E CONTROLLO AUTOVEICOLI MEDIANTE APPARECCHIATURE E.R.P. E COSTRUZIONE DI UN LABORATORIO DI ESPERIENZE PER FUNI METALLICHE IMPIEGATE NEI PUBBLICI SERVIZI DI TRASPORTO A FUNI	268.199,45	0,00	0,00	268.199,45
ATTREZZATURE TECNICHE PER I SERVIZI DELLA MOTORIZZAZIONE CIVILE; COSTRUZIONE IMPIANTI DEL CENTRO PROVE AUTOVEICOLI E CENTRO SUPERIORE RICERCHE	703.272.405,26	7.546.464,46	0,00	710.818.869,72
TOTALE ALTRE OPERE	703.540.604,71	7.546.464,46	0,00	711.087.069,17

TABELLA XI
ATTIVITA' E PASSIVITA' GESTITE DAL MINISTERO DELLE COMUNICAZIONI

CLASSIFICAZIONI	CONSISTENZA AL 31 DICEMBRE 2002	VARIAZIONI AVVENUTE DURANTE L'ESERCIZIO 2003		CONSISTENZA AL 31 DICEMBRE 2003
		IN AUMENTO	IN DIMINUZIONE	
ATTIVITA' NON FINANZIARIE PRODOTTE				
MACCHINARI PER UFFICIO	0,00	134.763,44	0,00	134.763,44
IMPIANTI E MACCHINARI PER LOCALI AD USO SPEC.	0,00	44.440,71	0,00	44.440,71
HARDWARE	0,00	273.584,14	840,00	272.744,14
ALTRI IMPIANTI E MACCHINARI	0,00	168.563,45	1.050,96	167.512,49
ATTREZZATURE	0,00	431.983,86	984,00	430.999,86
ATTREZZATURE E MACCHINARI PER ALTRI USI SPEC.	0,00	172.159,38	0,00	172.159,38
CLASSIFICAZIONE RESIDUALE CAT. 3 BENI MOBILI	38.894.190,83	3.081.763,39	1.176,57	41.974.777,65
MOBILI ED ARREDI PER UFFICIO	0,00	86.506,03	0,00	86.506,03
MOBILI ED ARREDI PER LOCALI AD USO SPECIFICO	0,00	25.746,47	0,00	25.746,47
ALTRI MOBILI ED ARREDI PER USO SPECIFICO	0,00	564,00	0,00	564,00
CLASSIFICAZIONE RESIDUALE CAT. 1 BENI MOBILI	18.562.618,04	1.138.859,22	211.397,50	19.490.079,76
LIBRI E PUBBLICAZIONI	0,00	63.392,71	577,10	62.815,61
MATERIALE MULTIMEDIALE	0,00	519,50	0,00	519,50
CLASSIFICAZIONE RESIDUALE CAT. 2 BENI MOBILI	1.412.391,36	1.161,90	311.399,60	1.102.153,66
MEZZI DI TRASPORTO STRADALI LEGGERI	0,00	225.055,37	0,00	225.055,37
CLASSIFICAZIONE RESIDUALE CAT. 6 BENI MOBILI	5.770.636,56	606.518,44	166.429,18	6.210.725,82
CLASSIFICAZIONE RESIDUALE CAT. 5 BENI MOBILI	563,96	0,00	0,00	563,96
ALTRI BENI MATERIALI PRODOTTI	26.259,97	0,01	0,01	26.259,97
TOTALE ATTIVITA' NON FINANZIARIE PRODOTTE	64.666.660,72	6.455.582,02	693.854,92	70.428.387,82
PASSIVITA' FINANZIARIE				
RESIDUI PASSIVI PERENTI DI PARTE CORRENTE	6.742.096,50	1.678.777,26	935.450,73	7.485.423,03
RESIDUI PASSIVI PERENTI IN CONTO CAPITALE	32.918,63	0,00	0,00	32.918,63
TOTALE PASSIVITA' FINANZIARIE	6.775.015,13	1.678.777,26	935.450,73	7.518.341,66

TABELLA XII

ATTIVITA' E PASSIVITA' GESTITE DAL MINISTERO DELLA DIFESA

CLASSIFICAZIONI	CONSISTENZA AL 31 DICEMBRE 2002	VARIAZIONI AVVENUTE DURANTE L'ESERCIZIO 2003		CONSISTENZA AL 31 DICEMBRE 2003
		IN AUMENTO	IN DIMINUZIONE	
ATTIVITA' FINANZIARIE				
FONDI DI SCORTA	62.672.801,12	61.729.000,00	62.669.209,62	61.732.591,50
CREDITI CONCESSI AD AZIENDE ED ENTI PRIVATI	30.600.659,63	9.553.322,20	11.595.925,29	28.558.056,54
TOTALE ATTIVITA' FINANZIARIE	93.273.460,75	71.282.322,20	74.265.134,91	90.290.648,04
ATTIVITA' NON FINANZIARIE PRODOTTE				
FABBRICATI CIVILI ADIBITI A FINI ISTITUZ.	1.466.906.945,41	12.554.532,56	0,00	1.479.461.477,97
MACCHINARI PER UFFICIO	0,00	678.470,44	0,00	678.470,44
MOBILI ED ARREDI PER UFFICIO	0,00	597.082,53	0,00	597.082,53
MOBILI ED ARREDI PER LOCALI AD USO SPECIFICO	0,00	127.333,65	0,00	127.333,65
CLASSIFICAZIONE RESIDUALE CAT. 1 BENI MOBILI	402.229.250,58	242.431.505,09	200.944.506,25	443.716.249,42
CLASSIFICAZIONE RESIDUALE CAT. 2 BENI MOBILI	20.505.893,11	9.100.409,01	8.227.471,27	21.378.830,85
CLASSIFICAZIONE RESIDUALE CAT. 5 BENI MOBILI	41.767.085.600,72	22.897.241.528,88	21.855.083.989,14	42.809.243.140,46
CLASSIFICAZIONE RESIDUALE CAT. 4 BENI MOBILI	4.010.212,73	3.167.234,31	1.793.678,77	5.383.768,27
ALTRI BENI MATERIALI PRODOTTI	45.344.537,17	8.264.597,85	7.541.419,13	46.067.715,89
TOTALE ATTIVITA' NON FINANZIARIE PRODOTTE	43.706.082.439,72	23.174.162.694,32	22.073.591.064,56	44.806.654.069,48
PASSIVITA' FINANZIARIE				
RESIDUI PASSIVI PERENTI DI PARTE CORRENTE	1.379.881.528,28	243.021.170,79	215.348.174,94	1.407.554.524,13
RESIDUI PASSIVI PERENTI IN CONTO CAPITALE	126.053.645,68	20.169.245,21	8.048.261,22	138.174.629,67
TOTALE PASSIVITA' FINANZIARIE	1.505.935.173,96	263.190.416,00	223.396.436,16	1.545.729.153,80

ALLEGATO ALLA TABELLA

MINISTERO DELLA DIFESA

CLASSIFICAZIONI	CONSISTENZA AL 31 DICEMBRE 2002	VARIAZIONI AVVENUTE DURANTE L'ESERCIZIO 2003		CONSISTENZA AL 31 DICEMBRE 2003
		IN AUMENTO	IN DIMINUIZIONE	
FONDI DI SCORTA FONDO SCORTA	62.672.801,12	61.729.000,00	62.669.209,62	61.732.591,50
TOTALE FONDI DI SCORTA	62.672.801,12	61.729.000,00	62.669.209,62	61.732.591,50
CREDITI CONCESSI AD AZIENDE ED ENTI PRIVATI CREDITI VERSO DITTE PRIVATE	30.600.659,63	9.553.322,20	11.595.925,29	28.558.056,54
TOTALE CREDITI CONCESSI AD AZIENDE ED ENTI PRIVATI	30.600.659,63	9.553.322,20	11.595.925,29	28.558.056,54

TABELLA XIII

ATTIVITA' E PASSIVITA' GESTITE DAL MINISTERO DELLE POLITICHE AGRICOLE E FORESTALI

CLASSIFICAZIONI	CONSISTENZA AL 31 DICEMBRE 2002	VARIAZIONI AVVENUTE DURANTE L'ESERCIZIO 2003		CONSISTENZA AL 31 DICEMBRE 2003
		IN AUMENTO	IN DIMINUZIONE	
ATTIVITA' FINANZIARIE				
SOC. NON FIN. CONTROLLATE (AZ. NON QUOT.)	105.000,00	2.114,37	0,00	107.114,37
ALTRE PARTECIPAZIONI	908.775.971,79	26.649.447,00	0,00	935.425.418,79
FONDI DI ROTAZIONE	185.190.043,32	2.007.678,39	3.802.768,03	183.394.953,68
CREDITI CONCESSI AD AZIENDE ED ENTI PRIVATI	333.740,73	0,00	55.575,72	278.165,01
TOTALE ATTIVITA' FINANZIARIE	1.094.404.755,84	28.659.239,76	3.858.343,75	1.119.205.651,85
ATTIVITA' NON FINANZIARIE PRODOTTE				
MACCHINARI PER UFFICIO	0,00	1.266.572,69	112.086,34	1.154.486,35
IMPIANTI E MACCHINARI PER LOCALI AD USO SPEC.	0,00	252.297,24	2.627,72	249.669,52
HARDWARE	0,00	1.026.895,49	768.229,39	258.666,10
ALTRI IMPIANTI E MACCHINARI	0,00	52.581,43	0,00	52.581,43
ATTREZZATURE	0,00	993.313,71	4.486,01	988.827,70
ATTREZZATURE E MACCHINARI PER ALTRI USI SPEC.	0,00	85.570,29	2.485,93	83.084,36
CLASSIFICAZIONE RESIDUALE CAT. 3 BENI MOBILI	19.749.024,88	2.176.783,96	1.868.002,55	20.057.806,29
MOBILI ED ARREDI PER UFFICIO	0,00	1.299.085,31	0,39	1.299.084,92
MOBILI ED ARREDI PER ALLOGGI E PERTINENZE	0,00	145.590,20	0,03	145.590,17
MOBILI ED ARREDI PER LOCALI AD USO SPECIFICO	0,00	336.378,64	3.240,01	333.138,63
ALTRI MOBILI ED ARREDI PER USO SPECIFICO	0,00	30.844,00	0,00	30.844,00
CLASSIFICAZIONE RESIDUALE CAT. 1 BENI MOBILI	56.779.537,23	5.463.864,37	2.900.211,77	59.343.189,83
LIBRI E PUBBLICAZIONI	0,00	71.380,83	159,25	71.221,58
ALTRI MATERIALI BIBLIOGRAFICI	0,00	506,49	0,00	506,49
CLASSIFICAZIONE RESIDUALE CAT. 2 BENI MOBILI	2.364.720,11	43.132,57	55.602,13	2.352.250,55
MEZZI DI TRASPORTO STRADALI LEGGERI	0,00	3.652.692,37	26.331,86	3.626.360,51
DA RIPORTARE	78.893.282,22	16.897.489,59	5.743.463,38	90.047.308,43

ALLEGATO ALLA TABELLA

MINISTERO DELLE POLITICHE AGRICOLE E FORESTALI

CLASSIFICAZIONI	CONSISTENZA AL 31 DICEMBRE 2002	VARIAZIONI AVVENUTE DURANTE L'ESERCIZIO 2003		CONSISTENZA AL 31 DICEMBRE 2003
		IN AUMENTO	IN DIMINUZIONE	
ATTIVITA' NON FINANZIARIE PRODOTTE				
RIPORTO	78.893.282,22	16.897.489,59	5.743.463,38	90.047.308,43
MEZZI DI TRASPORTO STRADALI PESANTI	0,00	1.011.859,04	0,00	1.011.859,04
ALTRI MEZZI DI TRASPORTO	0,00	263.839,39	0,00	263.839,39
CLASSIFICAZIONE RESIDUALE CAT. 6 BENI MOBILI	55.883.157,29	2.933.994,82	5.114.232,68	53.702.919,43
ARMI LEGGERE	0,00	117.180,20	52.199,44	64.980,76
CLASSIFICAZIONE RESIDUALE CAT. 5 BENI MOBILI	7.277.531,21	5.744.584,99	1.924.378,68	11.097.737,52
EQUIPAGGIAMENTI CIVILI	0,00	46.493,95	976,86	45.517,09
EQUIPAGGIAMENTI LOGISTICO-MILITARI	0,00	32.536,73	893,66	31.643,07
VESTIARI MILITARI	0,00	6.084,38	0,00	6.084,38
STRUMENTI MUSICALI	0,00	2.160,00	0,00	2.160,00
ANIMALI	0,00	83.197,52	23.624,99	59.572,53
VIGNETI, FRUTTETI ED ALTRE PIANTAGIONI PERM.	0,00	7.290,00	0,00	7.290,00
CLASSIFICAZIONE RESIDUALE CAT. 4 BENI MOBILI	1.131.942,59	545.487,01	514.899,01	1.162.530,59
ALTRI BENI MATERIALI PRODOTTI	2.671.711,55	110.136,82	51.853,80	2.729.994,57
MATERIALE PER LABORATORI	0,00	51.702,18	0,00	51.702,18
MATERIALE PER OFFICINE	0,00	5.773,17	0,00	5.773,17
PRODOTTI INTERMEDI	0,00	512,40	0,00	512,40
PRODOTTI FINITI	0,00	11.120,01	0,00	11.120,01
TOTALE ATTIVITA' NON FINANZIARIE PRODOTTE	145.857.624,86	27.871.442,20	13.426.522,50	160.302.544,56
PASSIVITA' FINANZIARIE				
RESIDUI PASSIVI PERENTI DI PARTE CORRENTE	482.766.999,48	174.502.203,22	13.848.779,09	643.420.423,61
RESIDUI PASSIVI PERENTI IN CONTO CAPITALE	1.565.102.267,34	57.869.293,59	246.654.507,40	1.376.317.053,53
ALTRI ORGANISMI	161.955.847,11	0,00	9.312.293,13	152.643.553,98
DA RIPORTARE	2.209.825.113,93	232.371.496,81	269.815.579,62	2.172.381.031,12

ALLEGATO ALLA TABELLA

MINISTERO DELLE POLITICHE AGRICOLE E FORESTALI

CLASSIFICAZIONI	CONSISTENZA AL 31 DICEMBRE 2002	VARIAZIONI AVVENUTE DURANTE L'ESERCIZIO 2003		CONSISTENZA AL 31 DICEMBRE 2003
		IN AUMENTO	IN DIMINUZIONE	
PASSIVITA' FINANZIARIE				
RIPORTO	2.209.825.113,93	232.371.496,81	269.815.579,62	2.172.381.031,12
TOTALE PASSIVITA' FINANZIARIE	2.209.825.113,93	232.371.496,81	269.815.579,62	2.172.381.031,12

ALLEGATO ALLA TABELLA

MINISTERO DELLE POLITICHE AGRICOLE E FORESTALI

CLASSIFICAZIONI	CONSISTENZA AL 31 DICEMBRE 2002	VARIAZIONI AVVENUTE DURANTE L'ESERCIZIO 2003		CONSISTENZA AL 31 DICEMBRE 2003
		IN AUMENTO	IN DIMINUIZIONE	
SOC. NON FIN. CONTROLLATE (AZ. NON QUOT.) PARTECIPAZIONE AZIONARIA ALLA "AGECONTROL S.P.A." (AGENZIA PER I CONTROLLI E LE AZIONI COMUNITARIE NEL QUADRO DEL REGIME DI AIUTO ALL'OLIO DI OLIVA), COSTITUITA AI SENSI DELL'ART.18 DELLA LEGGE 22.12.1984 N.887 E DELL'ART.1 DEL REGOLAMENTO 17.7.1984 N.2262/84 DEL CONSIGLIO DELLE COMUNITA' EUROPEE.	105.000,00	2.114,37	0,00	107.114,37
TOTALE SOC. NON FIN. CONTROLLATE (AZ. NON QUOT.)	105.000,00	2.114,37	0,00	107.114,37
ALTRE PARTECIPAZIONI ISMEA - APPORTO AL PATRIMONIO DELLA CESSATA CASSA PER LA FORMAZIONE DELLA PROPRIETA' CONTADINA (ISTITUITA CON DLGS 121/1948).	908.775.971,79	26.649.447,00	0,00	935.425.418,79
TOTALE ALTRE PARTECIPAZIONI	908.775.971,79	26.649.447,00	0,00	935.425.418,79
FONDI DI ROTAZIONE FONDO PER LO SVILUPPO DELLA MECCANIZZAZIONE AGRICOLA (ART. 12 DELLA LEGGE 27 OTTOBRE 1966, N. 910). GIA': ISTITUTI DI CREDITO - FONDO DI ROTAZIONE PER ANTICIPAZIONI AGLI ISTITUTI ESERCENTI IL CREDITO ED A QUELLI AUTORIZZATI ALL'ESERCIZIO DEL CREDITO AGRARIO DI CUI AL CAPO III DELLA LEGGE 25 LUGLIO 1952, N. 949, ARTICOLI 5 E 6. FONDO CENTRALE PER IL CREDITO PESCHERECCIO - CONCESSIONE DI MUTUI A TASSO AGE- VOLATO ALLE IMPRESE SINGOLE OD ASSOCIATE NELL'AMBITO DELLA PESCA MARITTIMA. (FONDO FINANZIATO CON LEGGE N. 267/91, ART.1 COMMA 1) FONDO PER IL RISANAMENTO DEL SETTORE BIETICOLO SACCARIFERO (COSTITUITO AI	165.676.274,49	0,00	2.669.048,47	163.007.226,02
TOTALE PARZIALE DA RIPORTARE	169.326.983,99	2.007.678,39	1.133.719,56	167.531.894,35

ALLEGATO ALLA TABELLA

MINISTERO DELLE POLITICHE AGRICOLE E FORESTALI

CLASSIFICAZIONI	CONSISTENZA AL 31 DICEMBRE 2002	VARIAZIONI AVVENUTE DURANTE L'ESERCIZIO 2003		CONSISTENZA AL 31 DICEMBRE 2003
		IN AUMENTO	IN DIMINUZIONE	
FONDI DI ROTAZIONE SENSI DELL'ART.3. COMMA 2, DEL D.L. 12 AGOSTO 1983, N.371, CONVERTITO IN LEGGE, CON MODIFICAZIONI, DALLA LEGGE 546/83)	169.326.983,99	2.007.678,39	3.802.768,03	167.531.894,35
	15.863.059,33	0,00	0,00	15.863.059,33
TOTALE FONDI DI ROTAZIONE	185.190.043,32	2.007.678,39	3.802.768,03	183.394.953,68
CREDITI CONCESSI AD AZIENDE ED ENTI PRIVATI AGRICOLTORI VARI - MUTUI FATTI AI PROPRIETARI CHE HANNO L'OBBLIGO DI ESEGUIRE LE OPERE DI BONIFICAMENTO A TENORE DELL'ARTICOLO 30 DEL TESTO UNICO DELLA LEG- GE SULL'AGRO ROMANO. APPROVATO CON REGIO DECRETO 10 NOVEMBRE 1905, N. 647 E RELATIVO REGOLAMENTO. APPROVATO CON REGIO DECRETO 20 NOVEMBRE 1905, N.661- ISTITUTI DI CREDITO AGRARIO DI MIGLIORAMENTO - ANTICIPAZIONI CONCESSE ALLE AZIENDE DI CREDITO. IN APPLICAZIONE DELL'ART.2 DELLA LEGGE 25.7.52 N.991, FINANZIATA DALL'ART.31 DELLA STESSA LEGGE, NONCHE' DALL'ART.1 DELLA LEGGE N.1360 DEL 18.2.62.	49.971,21	0,00	3.710,70	46.260,51
	283.769,52	0,00	51.865,02	231.904,50
TOTALE CREDITI CONCESSI AD AZIENDE ED ENTI PRIVATI	333.740,73	0,00	55.575,72	278.165,01

ALLEGATO ALLA TABELLA

MINISTERO DELLE POLITICHE AGRICOLE E FORESTALI

CLASSIFICAZIONI	CONSISTENZA AL 31 DICEMBRE 2002	VARIAZIONI AVVENUTE DURANTE L'ESERCIZIO 2003		CONSISTENZA AL 31 DICEMBRE 2003
		IN AUMENTO	IN DIMINUZIONE	
ALTRI ORGANISMI				
MUTUO QUINDICENNALE STIPULATO CON LA BANCA OPI S.P.A. PER L'ACQUISTO DI VELIVOLI AD ALA ROTANTE DA PARTE DEL CORPO FORESTALE DELLO STATO.	161.955.847,11	0,00	9.312.293,13	152.643.553,98
TOTALE ALTRI ORGANISMI	161.955.847,11	0,00	9.312.293,13	152.643.553,98

TABELLA XIV
ATTIVITA' E PASSIVITA' GESTITE DAL MINISTERO PER I BENI E LE ATTIVITA' CULTURALI

CLASSIFICAZIONI	CONSISTENZA AL 31 DICEMBRE 2002	VARIAZIONI AVVENUTE DURANTE L'ESERCIZIO 2003		CONSISTENZA AL 31 DICEMBRE 2003
		IN AUMENTO	IN DIMINUZIONE	
ATTIVITA' FINANZIARIE				
SOC. NON FIN. CONTROLLATE (AZ. NON QUOT.)	1.684.800,00	838.206,30	0,00	2.523.006,30
TOTALE ATTIVITA' FINANZIARIE	1.684.800,00	838.206,30	0,00	2.523.006,30
ATTIVITA' NON FINANZIARIE PRODOTTE				
MACCHINARI PER UFFICIO	0,00	4.267.059,14	6.665,91	4.260.393,23
IMPIANTI E MACCHINARI PER LOCALI AD USO SPEC.	0,00	462.823,80	2.070,20	460.753,60
HARDWARE	0,00	546.661,60	0,00	546.661,60
ALTRI IMPIANTI E MACCHINARI	0,00	21.035,13	0,00	21.035,13
ATTREZZATURE	0,00	515.711,77	1.013,60	514.698,17
ATTREZZATURE E MACCHINARI PER ALTRI USI SPEC.	0,00	80.787,06	192,00	80.595,06
CLASSIFICAZIONE RESIDUALE CAT. 3 BENI MOBILI	29.705.452,25	1.430.226,74	886.527,28	30.249.151,71
MOBILI ED ARREDI PER UFFICIO	0,00	3.640.167,68	15.676,86	3.624.490,82
MOBILI ED ARREDI PER ALLOGGIE E PERTINENZE	0,00	18.624,42	0,00	18.624,42
MOBILI ED ARREDI PER LOCALI AD USO SPECIFICO	0,00	1.282.307,84	1.503,71	1.280.804,13
ALTRI MOBILI ED ARREDI PER USO SPECIFICO	0,00	4.820,94	0,00	4.820,94
CLASSIFICAZIONE RESIDUALE CAT. 1 BENI MOBILI	181.605.128,88	11.329.790,98	10.798.020,39	182.136.899,47
LIBRI E PUBBLICAZIONI	0,00	93.024,03	0,00	93.024,03
MATERIALE MULTIMEDIALE	0,00	24.320,66	0,00	24.320,66
ALTRI MATERIALI BIBLIOGRAFICI	0,00	3.943,00	0,00	3.943,00
CLASSIFICAZIONE RESIDUALE CAT. 2 BENI MOBILI	1.622.763,92	52.704,98	108.130,94	1.567.337,96
MEZZI DI TRASPORTO STRADALI LEGGERI	0,00	13.979,57	0,00	13.979,57
CLASSIFICAZIONE RESIDUALE CAT. 6 BENI MOBILI	1.799.560,73	991,66	107.676,71	1.692.875,68
CLASSIFICAZIONE RESIDUALE CAT. 5 BENI MOBILI	0,00	14.356,38	14.304,73	51,65
DA RIPORTARE	214.732.905,78	23.803.337,38	11.941.782,33	226.594.460,83

ALLEGATO ALLA TABELLA

MINISTERO PER I BENI E LE ATTIVITA' CULTURALI

CLASSIFICAZIONI	CONSISTENZA AL 31 DICEMBRE 2002	VARIAZIONI AVVENUTE DURANTE L'ESERCIZIO 2003		CONSISTENZA AL 31 DICEMBRE 2003
		IN AUMENTO	IN DIMINUZIONE	
ATTIVITA' NON FINANZIARIE PRODOTTE				
RIPORTO	214.732.905,78	23.803.337,38	11.941.782,33	226.594.460,83
CLASSIFICAZIONE RESIDUALE CAT. 4 BENI MOBILI	48.505,77	6.555,38	366,39	54.694,76
ALTRI BENI MATERIALI PRODOTTI	0,00	19.473,29	0,00	19.473,29
SOFTWARE	0,00	3.480,00	0,00	3.480,00
MATERIALE PER LABORATORI	0,00	77.537,42	0,00	77.537,42
BENI STORICI (BENI MOB. DI VALORE CULT.)	301.159.031,11	4.642.620,07	291.112.602,43	14.689.048,75
BENI ARTISTICI (BENI MOB. DI VALORE CULT.)	287.416.185,52	535.163.546,77	257.342.198,25	565.237.534,04
BENI DEMO-ETNO-ANTROPOLOGICI	29.664.381,19	8.521.783,87	0,00	38.186.165,06
BENI ARCHEOLOGICI (BENI MOB. DI VALORE CULT.)	540.010.094,01	312.367.384,21	283.899.957,86	568.477.520,36
BENI PALEONTOLOGICI (BENI MOB. VALORE CULT.)	0,00	303.418,61	0,00	303.418,61
BENI LIBRARI	10.184.268.053,08	931.977.719,27	2.286.692,48	11.113.959.079,87
BENI ARCHIVISTICI	14.403,31	15.687.650,15	0,00	15.702.053,46
TOTALE ATTIVITA' NON FINANZIARIE PRODOTTE	11.557.313.559,77	1.832.374.506,42	846.583.599,74	12.543.304.466,45
PASSIVITA' FINANZIARIE				
RESIDUI PASSIVI PERENTI DI PARTE CORRENTE	279.546.853,51	76.964.247,45	19.041.767,24	337.469.333,72
RESIDUI PASSIVI PERENTI IN CONTO CAPITALE	430.681.066,80	55.064.885,80	31.153.618,09	454.592.334,51
ALTRI ORGANISMI	163.384.745,48	1,03	14.189.966,00	149.194.780,51
TOTALE PASSIVITA' FINANZIARIE	873.612.665,79	132.029.134,28	64.385.351,33	941.256.448,74

ALLEGATO ALLA TABELLA

MINISTERO PER I BENI E LE ATTIVITA' CULTURALI

CLASSIFICAZIONI	CONSISTENZA AL 31 DICEMBRE 2002	VARIAZIONI AVVENUTE DURANTE L'ESERCIZIO 2003		CONSISTENZA AL 31 DICEMBRE 2003
		IN AUMENTO	IN DIMINUIZIONE	
SOC. NON FIN. CONTROLLATE (AZ. NON QUOT.) PARTECIPAZIONE CAPITALE SOCIALE A.L.E.S. - S.P.A.	1.684.800,00	838.206,30	0,00	2.523.006,30
TOTALE SOC. NON FIN. CONTROLLATE (AZ. NON QUOT.)	1.684.800,00	838.206,30	0,00	2.523.006,30

ALLEGATO ALLA TABELLA

MINISTERO PER I BENI E LE ATTIVITA' CULTURALI

CLASSIFICAZIONI	CONSISTENZA AL 31 DICEMBRE 2002	VARIAZIONI AVVENUTE DURANTE L'ESERCIZIO 2003		CONSISTENZA AL 31 DICEMBRE 2003
		IN AUMENTO	IN DIMINUZIONE	
ALTRI ORGANISMI ULTERIORI INTERVENTI URGENTI IN FAVORE DELLE ZONE TERREMOTATE DELLE REGIONI MARCHE E UMBRIA DA ATTUARSI DA PARTE DEL MINISTERO PER I BENI CULTURALI E AMBIENTALI, PER TALI BISOGNI, IL SOPRINTENDENTE PER I BENI AMBIENTALI E ARCHITETTONICI DELLE MARCHE E IL SOPRINTENDENTE PER I BENI AMBIENTALI, ARCHITETTONICI, AR TISTICI E STORICI DELL'UMBRIA SONO AUTORIZZATI A CONTRARRE MUTUI VENTENNALI CON LA BANCA EUROPEA DEGLI INVESTIMENTI, IL FONDO DI SVILUPPO SOCIALE DEL CONSIGLIO D'EUROPA, LA CASSA DEPOSITI E PRESTITI ED ALTRI ENTI CREDITIZI NAZIONALI E D'ESTERI, NEL LIMITE DI IMPEGNO ANNUO, A DECORRERE DAL 1999 FINO AL 2018, DI LIRE 15 MILIARDI. PIANO PER GLI "INTERVENTI STRAORDINARI DEL POTENZIAMENTO DEGLI IMPIANTI DI PREVENZIONE E SICUREZZA A TUTELA DEL PATRIMONIO CULTURALE". D.L. 6 MAGGIO 1997, N. 117, CONVERTITO NELLA LEGGE 1 LUGLIO 1997, 203. PER LA REALIZZAZIONE DEL PIANO SONO PREVISTE OPERAZIONI FINANZIARIE NEI LIMITI DI UNA SPESA MASSIMA DI LIRE VENTI MILIARDI ANNUI PER UN PERIODO MASSIMO DI DIECI ANNI PER RIMBORSO DELLA QUOTE CAPITALE E INTERESSI. RIMBORSO DELLE QUOTE DI CAPITALE PER LE OPERAZIONI FINANZIARIE EFFETTUATE PER LA REALIZZAZIONE DEGLI INTERVENTI DI RIPRISTINO, RECUPERO E RESTAURO DEL PATRIMONIO CULTURALE DANNEGGIATO DAL SISMA DEL 9 SETTEMBRE 1998 NELLE REGIONI DELLA BASILICATE E DELLA CALABRIA.	29.233.967,44	0,00	3.468.630,00	25.765.337,44
	116.888.243,56	1,03	10.154.836,00	106.733.408,59
	17.262.534,48	0,00	566.500,00	16.696.034,48

ALLEGATO ALLA TABELLA

MINISTERO PER I BENI E LE ATTIVITA' CULTURALI

CLASSIFICAZIONI	CONSISTENZA AL 31 DICEMBRE 2002	VARIAZIONI AVENUTE DURANTE L'ESERCIZIO 2003		CONSISTENZA AL 31 DICEMBRE 2003
		IN AUMENTO	IN DIMINUIZIONE	
ALTRI ORGANISMI TOTALE ALTRI ORGANISMI	163.384.745,48	1,03	14.189.966,00	149.194.780,51

TABELLA XV

ATTIVITA' E PASSIVITA' GESTITE DAL MINISTERO DELLA SALUTE

CLASSIFICAZIONI	CONSISTENZA AL 31 DICEMBRE 2002	VARIAZIONI AVVENUTE DURANTE L'ESERCIZIO 2003		CONSISTENZA AL 31 DICEMBRE 2003
		IN AUMENTO	IN DIMINUZIONE	
ATTIVITA' NON FINANZIARIE PRODOTTE				
MACCHINARI PER UFFICIO	0,00	798.438,19	2.361,23	796.076,96
IMPIANTI E MACCHINARI PER LOCALI AD USO SPEC.	0,00	21.011,34	72,24	20.939,10
HARDWARE	0,00	24.196,28	0,00	24.196,28
ALTRI IMPIANTI E MACCHINARI	0,00	423.520,94	0,00	423.520,94
ATTREZZATURE	0,00	144.212,18	0,00	144.212,18
CLASSIFICAZIONE RESIDUALE CAT. 3 BENI MOBILI	158.602.439,12	2.757.190,14	2.752.319,91	158.607.309,35
MOBILI ED ARREDI PER UFFICIO	0,00	1.155.095,24	15.287,66	1.139.807,58
MOBILI ED ARREDI PER ALLOGGI E PERTINENZE	0,00	2.640,00	0,00	2.640,00
MOBILI ED ARREDI PER LOCALI AD USO SPECIFICO	0,00	42.977,98	312,52	42.665,46
CLASSIFICAZIONE RESIDUALE CAT. 1 BENI MOBILI	59.591.108,87	2.752.660,63	948.241,74	61.395.527,76
LIBRI E PUBBLICAZIONI	0,00	68.754,47	0,00	68.754,47
CLASSIFICAZIONE RESIDUALE CAT. 2 BENI MOBILI	16.490.425,20	21.883,33	90.369,38	16.421.939,15
CLASSIFICAZIONE RESIDUALE CAT. 6 BENI MOBILI	2.866.325,80	0,00	95.061,72	2.771.264,08
CLASSIFICAZIONE RESIDUALE CAT. 5 BENI MOBILI	33.819,15	0,00	82,43	33.736,72
EQUIPAGGIAMENTI CIVILI	0,00	58.379,36	58.379,36	0,00
ALTRI BENI MATERIALI PRODOTTI	28,92	0,00	28,92	0,00
SOFTWARE	0,00	589,15	0,00	589,15
MATERIALE PER LABORATORI	0,00	80.795,87	0,00	80.795,87
TOTALE ATTIVITA' NON FINANZIARIE PRODOTTE	237.584.147,06	8.352.345,10	3.962.517,11	241.973.975,05
PASSIVITA' FINANZIARIE				
RESIDUI PASSIVI PERENTI DI PARTE CORRENTE	131.116.597,46	48.464.952,95	21.896.788,73	157.684.761,68
RESIDUI PASSIVI PERENTI IN CONTO CAPITALE	11.330.175,08	417.297,18	0,00	11.747.472,26
TOTALE PASSIVITA' FINANZIARIE	142.446.772,54	48.882.250,13	21.896.788,73	169.432.233,94

PAGINA BIANCA

APPENDICI AL RENDICONTO

PAGINA BIANCA

APPENDICE 1

Beni mobili

PAGINA BIANCA

ATTIVITA' (Mobili) - Consistenze e variazioni di beni mobili divisi per << Ministeri >> e << Categorie >>

Tabella	MINISTERI	CATEGORIA 1°			
		BENI MOBILI COSTITUENTI LA DOTAZIONE DEGLI UFFICI, BENI MOBILI DELLE TIPOGRAFIE, LABORATORI, OFFICINE, CENTRI MECCANOGRAFICI.			
		CONSISTENZA AL 1° GENNAIO 2003	VARIAZIONI AVVENUTE DURANTE L'ESERCIZIO 2003		CONSISTENZA AL 31 DICEMBRE 2003
	IN AUMENTO	IN DIMINUZIONE			
II	MINISTERO DELL'ECONOMIA E DELLE FINANZE	1.004.694.715,68	121.764.333,43	130.579.119,74	995.879.929,37
III	MINISTERO DELLE ATTIVITA' PRODUTTIVE	25.197.888,64	903.031,86	176.707,98	25.924.212,52
IV	MINISTERO DEL LAVORO E DELLE POLITICHE SOCIALI	66.282.659,53	18.617.645,14	8.261.646,86	76.638.657,81
V	MINISTERO DELLA GIUSTIZIA	816.108.276,48	80.572.891,41	63.687.493,40	832.993.674,49
VI	MINISTERO DEGLI AFFARI ESTERI	117.726.003,35	6.388.960,94	16.898.530,08	107.216.434,21
VII	MINISTERO DELL'ISTRUZIONE, DELL'UNIVERSITA' E DELLA RICERCA	62.055.775,16	6.247.897,97	7.729.295,42	60.574.377,71
VIII	MINISTERO DELL'INTERNO	454.053.823,56	68.529.449,84	45.967.623,74	476.615.649,66
IX	MINISTERO DELL'AMBIENTE E DELLA TUTELA DEL TERRITORIO	13.621.884,17	834.328,88	9.130,94	14.447.082,11
X	MINISTERO DELLE INFRASTRUTTURE E DEI TRASPORTI	135.040.573,79	14.060.486,42	5.992.007,72	143.109.052,49
XI	MINISTERO DELLE COMUNICAZIONI	18.562.618,04	1.385.875,16	211.397,50	19.737.095,70
XII	MINISTERO DELLA DIFESA	402.229.250,58	243.834.391,71	200.944.506,25	445.119.136,04
XIII	MINISTERO DELLE POLITICHE AGRICOLE E FORESTALI	56.779.537,23	8.511.491,21	3.015.538,54	62.275.489,90
XIV	MINISTERO PER I BENI E LE ATTIVITA' CULTURALI	181.605.128,88	20.537.950,06	10.821.866,87	191.321.212,07
XV	MINISTERO DELLA SALUTE	59.591.108,87	4.751.812,04	966.203,15	63.376.717,76
	TOTALE COMPLESSIVO DELLA CATEGORIA 1	3.413.549.243,96	596.940.546,07	495.261.068,19	3.515.228.721,84

ATTIVITA' (Mobili) - Consistenze e variazioni di beni mobili divisi per << Ministeri >> e << Categorie >>

Tabella	MINISTERI	CATEGORIA 2°			
		LIBRI E PUBBLICAZIONI SIA UFFICIALI SIA NON UFFICIALI, COSTITUENTI LA DOTAZIONE DI UFFICIO.			
		CONSISTENZA AL 1° GENNAIO 2003	VARIAZIONI AVVENUTE DURANTE L'ESERCIZIO 2003		CONSISTENZA AL 31 DICEMBRE 2003
	IN AUMENTO	IN DIMINUZIONE			
II	MINISTERO DELL'ECONOMIA E DELLE FINANZE	29.572.145,98	9.965.553,94	11.219.379,97	28.318.319,95
III	MINISTERO DELLE ATTIVITA' PRODUTTIVE	464.324,20	9.089,29	5.899,85	467.513,64
IV	MINISTERO DEL LAVORO E DELLE POLITICHE SOCIALI	3.279.956,63	301.881,79	320.425,27	3.261.413,15
V	MINISTERO DELLA GIUSTIZIA	53.829.945,64	6.871.140,51	5.818.415,44	54.882.670,71
VI	MINISTERO DEGLI AFFARI ESTERI	2.280.480,88	337.102,82	234.404,37	2.383.179,33
VII	MINISTERO DELL'ISTRUZIONE, DELL'UNIVERSITA' E DELLA RICERCA	9.397.416,65	478.892,35	1.698.186,77	8.178.122,23
VIII	MINISTERO DELL'INTERNO	5.686.684,63	657.282,04	476.557,83	5.867.408,84
IX	MINISTERO DELL'AMBIENTE E DELLA TUTELA DEL TERRITORIO	95.554,22	2.164,38	0,00	97.718,60
X	MINISTERO DELLE INFRASTRUTTURE E DEI TRASPORTI	3.305.233,61	785.663,32	1.840.169,80	2.250.727,13
XI	MINISTERO DELLE COMUNICAZIONI	1.412.391,36	65.074,11	311.976,70	1.165.488,77
XII	MINISTERO DELLA DIFESA	20.505.893,11	9.100.409,01	8.227.471,27	21.378.830,85
XIII	MINISTERO DELLE POLITICHE AGRICOLE E FORESTALI	2.364.720,11	115.019,89	55.761,38	2.423.978,62
XIV	MINISTERO PER I BENI E LE ATTIVITA' CULTURALI	1.622.763,92	173.992,67	108.130,94	1.688.625,65
XV	MINISTERO DELLA SALUTE	16.490.425,20	90.637,80	90.369,38	16.490.693,62
	TOTALE COMPLESSIVO DELLA CATEGORIA 2	150.307.936,14	28.953.903,92	30.407.148,97	148.854.691,09

ATTIVITA' (Mobili) - Consistenze e variazioni di beni mobili divisi per << Ministeri >> e << Categorie >>

Tabella	MINISTERI	CATEGORIA 3°			
		CONSISTENZA AL 1° GENNAIO 2003	VARIAZIONI AVVENUTE DURANTE L'ESERCIZIO 2003		CONSISTENZA AL 31 DICEMBRE 2003
			IN AUMENTO	IN DIMINUZIONE	
II	MINISTERO DELL'ECONOMIA E DELLE FINANZE	54.182.528,09	5.596.522,44	10.924.304,17	48.854.746,36
III	MINISTERO DELLE ATTIVITA' PRODUTTIVE	790.469,50	143.669,88	70.708,00	863.431,38
IV	MINISTERO DEL LAVORO E DELLE POLITICHE SOCIALI	1.113.001,19	312.986,22	222.649,61	1.203.337,80
V	MINISTERO DELLA GIUSTIZIA	27.467.082,17	1.736.133,57	156.171,46	29.047.044,28
VI	MINISTERO DEGLI AFFARI ESTERI	6.823.436,60	2.577.303,70	1.083.321,45	8.317.418,85
VII	MINISTERO DELL'ISTRUZIONE, DELL'UNIVERSITA' E DELLA RICERCA	52.962.650,78	5.319.034,65	9.718.051,80	48.563.633,63
VIII	MINISTERO DELL'INTERNO	50.622.161,38	13.348.432,77	5.101.745,34	58.868.848,81
IX	MINISTERO DELL'AMBIENTE E DELLA TUTELA DEL TERRITORIO	0,00	1.115.035,55	12.218,99	1.102.816,56
X	MINISTERO DELLE INFRASTRUTTURE E DEI TRASPORTI	26.748.284,56	4.516.048,75	1.383.377,16	29.880.956,15
XI	MINISTERO DELLE COMUNICAZIONI	38.894.190,83	4.000.335,55	4.051,53	42.890.474,85
XIII	MINISTERO DELLE POLITICHE AGRICOLE E FORESTALI	19.749.024,88	4.561.507,18	2.643.345,67	21.667.186,39
XIV	MINISTERO PER I BENI E LE ATTIVITA' CULTURALI	29.705.452,25	3.057.476,46	889.611,08	31.873.317,63
XV	MINISTERO DELLA SALUTE	158.602.439,12	3.451.515,90	2.752.392,15	159.301.562,87
	TOTALE COMPLESSIVO DELLA CATEGORIA 3	487.660.721,35	49.736.002,62	34.961.948,41	482.434.775,56

MATERIALE SCIENTIFICO, DI LABORATORIO, OGGETTI D'ARTE, METALLI PREZIOSI, STRUMENTI MUSICALI, ATTREZZATURE TECNICHE E DIDATTICHE, ATTREZZATURA SANITARIA

ATTIVITA' (Mobili) - Consistenze e variazioni di beni mobili divisi per << Ministeri >> e << Categorie >>

Tabella	MINISTERI	CATEGORIA 4° BENI ASSEGNATI ALLA CONDIZIONE DI FONDI RUSTICI, MACCHINE E STRUMENTI AGRICOLI.			
		CONSISTENZA AL 1° GENNAIO 2003	VARIAZIONI AVVENUTE DURANTE L'ESERCIZIO 2003		CONSISTENZA AL 31 DICEMBRE 2003
			IN AUMENTO	IN DIMINUZIONE	
II	MINISTERO DELL'ECONOMIA E DELLE FINANZE	570.401,97	25.400,50	35.206,81	560.595,66
V	MINISTERO DELLA GIUSTIZIA	3.899.913,76	3.615,21	0,01	3.903.528,96
VIII	MINISTERO DELL'INTERNO	34.492,58	0,00	23.722,21	10.770,37
X	MINISTERO DELLE INFRASTRUTTURE E DEI TRASPORTI	19.773,96	1.875,54	1.875,54	19.773,96
XII	MINISTERO DELLA DIFESA	4.010.212,73	3.167.234,31	1.793.678,77	5.383.768,27
XIII	MINISTERO DELLE POLITICHE AGRICOLE E FORESTALI	1.131.942,59	647.606,94	538.524,00	1.241.025,53
XIV	MINISTERO PER I BENI E LE ATTIVITA' CULTURALI	48.505,77	6.555,38	366,39	54.694,76
	TOTALE COMPLESSIVO DELLA CATEGORIA 4	9.715.243,36	3.852.287,88	2.393.373,73	11.174.157,51

ATTIVITA' (Mobili) - Consistenze e variazioni di beni mobili divisi per << Ministeri >> e << Categorie >>

Tabella	MINISTERI	CATEGORIA 5° ARMAMENTI, STRUMENTI PROTETTIVI, EQUIPAGGIAMENTI, ECC.			
		CONSISTENZA AL 1° GENNAIO 2003	VARIAZIONI AVVENUTE DURANTE L'ESERCIZIO 2003		CONSISTENZA AL 31 DICEMBRE 2003
			IN AUMENTO	IN DIMINUZIONE	
II	MINISTERO DELL'ECONOMIA E DELLE FINANZE	156.527.987,50	17.763.333,86	12.290.387,37	162.000.933,99
III	MINISTERO DELLE ATTIVITA' PRODUTTIVE	0,00	2.110,63	0,00	2.110,63
IV	MINISTERO DEL LAVORO E DELLE POLITICHE SOCIALI	5.950,91	2.266,98	2.163,51	6.054,38
V	MINISTERO DELLA GIUSTIZIA	48.000.286,45	98.329,57	27.258,44	48.071.357,58
VI	MINISTERO DELL'ISTRUZIONE, DELL'UNIVERSITA' E DELLA RICERCA	0,00	71.698,25	8.217,99	63.480,26
VIII	MINISTERO DELL'INTERNO	434.320.917,62	151.979.173,26	132.050.629,22	454.249.461,66
IX	MINISTERO DELL'AMBIENTE E DELLA TUTELA DEL TERRITORIO	0,00	148.508,00	0,00	148.508,00
X	MINISTERO DELLE INFRASTRUTTURE E DEI TRASPORTI	582.153,27	735.254,31	427.436,66	889.970,92
XI	MINISTERO DELLE COMUNICAZIONI	563,96	172.723,38	0,00	173.287,34
XII	MINISTERO DELLA DIFESA	41.767.085.600,72	22.897.241.528,88	21.855.083.989,14	42.809.243.140,46
XIII	MINISTERO DELLE POLITICHE AGRICOLE E FORESTALI	7.277.531,21	6.063.294,54	1.980.934,57	11.359.891,18
XIV	MINISTERO PER I BENI E LE ATTIVITA' CULTURALI	0,00	99.964,38	14.496,73	85.467,65
XV	MINISTERO DELLA SALUTE	33.819,15	0,00	82,43	33.736,72
	TOTALE COMPLESSIVO DELLA CATEGORIA 5	42.413.834.810,79	23.074.378.186,04	22.001.885.596,06	43.486.327.400,77

ATTIVITA' (Mobili) - Consistenze e variazioni di beni mobili divisi per << Ministeri >> e << Categorie >>

Tabella	MINISTERI	CATEGORIA 6°			
		BENI MOBILI ISCRITTI NEI PUBBLICI REGISTRI			
		CONSISTENZA AL 1° GENNAIO 2003	VARIAZIONI AVVENUTE DURANTE L'ESERCIZIO 2003		CONSISTENZA AL 31 DICEMBRE 2003
		IN AUMENTO	IN DIMINUZIONE		
II	MINISTERO DELL'ECONOMIA E DELLE FINANZE	775.210.581,66	49.250.249,36	9.176.236,08	815.284.594,94
III	MINISTERO DELLE ATTIVITA' PRODUTTIVE	70.967,65	0,00	258,23	70.709,42
IV	MINISTERO DEL LAVORO E DELLE POLITICHE SOCIALI	71.770,41	0,02	53.534,19	18.236,24
V	MINISTERO DELLA GIUSTIZIA	147.326.688,87	7.937.629,24	14.434.087,97	140.830.230,14
VI	MINISTERO DEGLI AFFARI ESTERI	2.424.230,61	1.725.702,65	683.426,91	3.466.506,35
VII	MINISTERO DELL'ISTRUZIONE, DELL'UNIVERSITA' E DELLA RICERCA	305.546,13	29.973,09	40.462,95	295.056,27
VIII	MINISTERO DELL'INTERNO	1.023.510.614,15	290.333.720,56	204.232.040,06	1.109.612.294,65
X	MINISTERO DELLE INFRASTRUTTURE E DEI TRASPORTI	213.713.452,00	43.444.430,01	21.328.649,48	235.829.232,53
XI	MINISTERO DELLE COMUNICAZIONI	5.770.636,56	831.573,81	166.429,18	6.435.781,19
XIII	MINISTERO DELLE POLITICHE AGRICOLE E FORESTALI	55.883.157,29	7.862.385,62	5.140.564,54	58.604.978,37
XIV	MINISTERO PER I BENI E LE ATTIVITA' CULTURALI	1.799.560,73	14.971,23	107.676,71	1.706.855,25
XV	MINISTERO DELLA SALUTE	2.866.325,80	0,00	95.061,72	2.771.264,08
	TOTALE COMPLESSIVO DELLA CATEGORIA 6	2.228.953.531,86	401.430.635,59	255.458.428,02	2.374.925.739,43

ATTIVITA' (Mobili) - Consistenze e variazioni di beni mobili divisi per << Ministeri >> e << Categorie >>

Tabella	MINISTERI	CATEGORIA 7°			
		ALTRI BENI NON CLASSIFICABILI			
		CONSISTENZA AL 1° GENNAIO 2003	VARIAZIONI AVVENUTE DURANTE L'ESERCIZIO 2003		CONSISTENZA AL 31 DICEMBRE 2003
		IN AUMENTO	IN DIMINUZIONE		
II	MINISTERO DELL'ECONOMIA E DELLE FINANZE	3.936.870,62	110.104,38	2.174.114,71	1.872.860,29
III	MINISTERO DELLE ATTIVITA' PRODUTTIVE	278,89	0,00	0,00	278,89
IV	MINISTERO DEL LAVORO E DELLE POLITICHE SOCIALI	719,66	0,00	0,00	719,66
V	MINISTERO DELLA GIUSTIZIA	32.293.424,79	53.322,63	1.823,61	32.344.923,81
VII	MINISTERO DELL'ISTRUZIONE, DELL'UNIVERSITA' E DELLA RICERCA	64,56	0,01	0,01	64,56
VIII	MINISTERO DELL'INTERNO	552.078.727,49	29.796.753,42	26.510.833,29	555.364.647,62
X	MINISTERO DELLE INFRASTRUTTURE E DEI TRASPORTI	1.250.053,39	107.979,15	562,80	1.357.469,74
XI	MINISTERO DELLE COMUNICAZIONI	26.259,97	0,01	0,01	26.259,97
XII	MINISTERO DELLA DIFESA	45.344.537,17	8.264.597,85	7.541.419,13	46.067.715,89
XIII	MINISTERO DELLE POLITICHE AGRICOLE E FORESTALI	2.671.711,55	110.136,82	51.853,80	2.729.994,57
XIV	MINISTERO PER I BENI E LE ATTIVITA' CULTURALI	0,00	19.473,29	0,00	19.473,29
XV	MINISTERO DELLA SALUTE	28,92	0,00	28,92	0,00
	TOTALE COMPLESSIVO DELLA CATEGORIA 7	637.602.677,01	38.462.367,56	36.280.636,28	639.784.408,29

ATTIVITA' (Mobili) - Consistenze e variazioni di beni mobili divisi per << Categorie >> - Riepilogo

Numero D'ordine	CATEGORIE	CONSISTENZA AL 1° GENNAIO 2003	VARIAZIONI AVVENUTE DURANTE L'ESERCIZIO 2003		CONSISTENZA AL 31 DICEMBRE 2003
			IN AUMENTO	IN DIMINUIZIONE	
1	BENI MOBILI COSTITUENTI LA DOTAZIONE DEGLI UFFICI, BENI MOBILI DELLE TIPOGRAFIE, LABORATORI, OFFICINE, CENTRI MECCANOGRAFICI.	3.413.549.243,96	596.940.546,07	495.261.068,19	3.515.228.721,84
2	LIBRI E PUBBLICAZIONI SIA UFFICIALI SIA NON UFFICIALI, COSTITUENTI LA DOTAZIONE DI UFFICIO.	150.307.996,14	28.953.903,92	30.407.148,97	148.854.691,09
3	MATERIALE SCIENTIFICO, DI LABORATORIO, OGGETTI D'ARTE, METALLI PREZIOSI, STRUMENTI MUSICALI, ATTREZZATURE TECNICHE E DIDATTICHE, ATTREZZATURA SANITARIA	467.660.721,35	49.736.002,62	34.961.948,41	482.434.775,56
4	BENI ASSEGNATI ALLA CONDUZIONE DI FONDI RUSTICI, MACCHINE E STRUMENTI AGRICOLI.	9.715.243,36	3.852.287,88	2.393.373,73	11.174.157,51
5	ARMAMENTI, STRUMENTI PROTETTIVI, EQUIPAGGIAMENTI, ECC.	42.413.834.810,79	23.074.378.186,04	22.001.885.596,06	43.486.327.400,77
6	BENI MOBILI ISCRITTI NEI PUBBLICI REGISTRI	2.228.953.531,86	401.430.635,59	255.458.428,02	2.374.925.739,43
7	ALTRI BENI NON CLASSIFICABILI	637.602.677,01	38.462.367,56	36.280.636,28	639.784.408,29
	TOTALE COMPLESSIVO DEI BENI MOBILI	49.321.624.164,47	24.193.753.929,68	22.856.648.199,66	50.658.729.894,49

ATTIVITA' (Mobili) - Consistenze e variazioni di beni mobili divisi per << Classificazioni Sec '95>> - Riepilogo

CLASSIFICAZIONI	CONSISTENZA AL 1° GENNAIO 2003	VARIAZIONI AVVENUTE DURANTE L'ESERCIZIO 2003		CONSISTENZA AL 31° DICEMBRE 2003
		IN AUMENTO	IN DIMINUIZIONE	
MACCHINARI PER UFFICIO	0,00	85.305.404,79	1.618.742,29	83.686.662,50
IMPIANTI E MACCHINARI PER LOCALI AD USO SPECIFICO	0,00	2.550.486,36	92.984,13	2.457.502,23
HARDWARE	0,00	10.590.469,60	892.775,59	9.697.694,01
ALTRI IMPIANTI E MACCHINARI	0,00	1.624.101,71	2.497,51	1.621.604,20
ATTREZZATURE	0,00	10.322.596,39	107.985,80	10.214.610,59
ATTREZZATURE E MACCHINARI PER ALTRI USI SPECIFICI	0,00	26.675.284,02	878.997,53	25.796.286,49
MOBILI ED ARREDI PER UFFICIO	0,00	72.959.335,92	968.070,35	71.991.265,57
MOBILI ED ARREDI PER ALLOGGI E PERTINENZE	0,00	4.432.105,81	15.654,15	4.416.451,66
MOBILI ED ARREDI PER LOCALI AD USO SPECIFICO	0,00	9.680.297,16	143.341,00	9.536.956,16
ALTRI MOBILI ED ARREDI PER USO SPECIFICO	0,00	1.672.986,69	24.049,83	1.648.936,86
LIBRI E PUBBLICAZIONI	0,00	16.865.881,74	84.464,98	16.781.416,76
MATERIALE MULTIMEDIALE	0,00	105.080,09	0,00	105.080,09
ALTRI	0,00	35.007,37	0,00	35.007,37

ATTIVITA' (Mobili) - Consistenze e variazioni di beni mobili divisi per << Classificazioni Sec '95>> - Riepilogo

CLASSIFICAZIONI	CONSISTENZA AL 1° GENNAIO 2003	VARIAZIONI AVVENUTE DURANTE L'ESERCIZIO 2003		CONSISTENZA AL 31° DICEMBRE 2003
		IN AUMENTO	IN DIMINUZIONE	
MEZZI DI TRASPORTO STRADALI LEGGERI	0,00	23.166.026,90	566.752,42	22.599.274,48
MEZZI DI TRASPORTO STRADALI PESANTI	0,00	76.874.332,24	897.201,96	75.977.130,28
MEZZI DI TRASPORTO AEREI	0,00	7.716.531,59	0,00	7.716.531,59
MEZZI DI TRASPORTO MARITTIMI	0,00	24.773.678,69	187.435,07	24.586.243,62
ALTRI MEZZI DI TRASPORTO	0,00	3.203.551,11	4.880,39	3.198.670,72
ARMI LEGGERE	0,00	117.780,45	52.199,44	65.581,01
MEZZI NAVALI DA GUERRA	0,00	430,00	0,00	430,00
EQUIPAGGIAMENTI CIVILI	0,00	47.232.410,22	33.256.057,87	13.976.352,35
EQUIPAGGIAMENTI LOGISTICO-MILITARI	0,00	2.606.177,24	632.007,56	1.974.169,68
VESTIARI CIVILI	0,00	6.007.641,02	2.783.837,04	3.223.803,98
VESTIARI MILITARI	0,00	37.614.294,04	11.736.581,59	25.877.712,45
STRUMENTI MUSICALI	0,00	1.649.753,13	4.475,47	1.645.277,66
ANIMALI	0,00	83.197,52	23.624,99	59.572,53

ATTIVITA' (Mobili) - Consistenze e variazioni di beni mobili divisi per << Classificazioni Sec '95>> - Riepilogo

CLASSIFICAZIONI	CONSISTENZA AL 1° GENNAIO 2003	VARIAZIONI AVVENUTE DURANTE L'ESERCIZIO 2003		CONSISTENZA AL 31° DICEMBRE 2003
		IN AUMENTO	IN DIMINUZIONE	
VIGNETI, FRUTTETI ED ALTRE PIANTAGIONI PERMANENTI	0,00	7.290,00	0,00	7.290,00
ALTRI BENI MATERIALI PRODOTTI	637.602.677,01	38.462.367,56	36.280.636,28	639.784.408,29
SOFTWARE	0,00	8.638,77	0,01	8.638,76
ORIGINALI DI OPERE ARTISTICHE E LETTERARIE NON SOGGETTE A TUTELA	0,00	23.911,45	0,00	23.911,45
MATERIALE PER LABORATORI	0,00	521.658,65	9.623,43	512.035,22
MATERIALE PER OFFICINE	0,00	247.285,76	0,00	247.285,76
PRODOTTI INTERMEDI	0,00	512,40	0,00	512,40
PRODOTTI FINITI	0,00	11.120,01	0,00	11.120,01
OGGETTI DI ANTIQUARIATO	0,00	4.989,50	0,00	4.989,50
ALTRI OGGETTI DI VALORE	0,00	139.059,26	0,00	139.059,26
CLASSIFICAZIONE RESIDUALE RELATIVA ALLA PRIMA CATEGORIA DEI BENI MOBILI	3.413.549.243,96	424.563.402,39	492.515.260,40	3.345.597.385,95
CLASSIFICAZIONE RESIDUALE RELATIVA ALLA SECONDA CATEGORIA DEI BENI MOBILI	150.307.936,14	11.947.934,72	30.322.683,99	131.933.186,87
CLASSIFICAZIONE RESIDUALE RELATIVA ALLA TERZA CATEGORIA DEI BENI MOBILI	467.660.721,35	22.053.052,04	33.851.606,47	455.862.166,92

ATTIVITA' (Mobili) - Consistenze e variazioni di beni mobili divisi per << Classificazioni Sec '95>> - Riepilogo

CLASSIFICAZIONI	CONSISTENZA AL 1° GENNAIO 2003	VARIAZIONI AVVENUTE DURANTE L'ESERCIZIO 2003		CONSISTENZA AL 31° DICEMBRE 2003
		IN AUMENTO	IN DIMINUIZIONE	
CLASSIFICAZIONE RESIDUALE RELATIVA ALLA QUARTA CATEGORIA DEI BENI MOBILI	9.715.243,36	3.750.167,95	2.369.748,74	11.095.662,57
CLASSIFICAZIONE RESIDUALE RELATIVA ALLA QUINTA CATEGORIA DEI BENI MOBILI	42.413.834.810,79	22.952.451.182,36	21.952.521.865,20	43.413.764.127,95
CLASSIFICAZIONE RESIDUALE RELATIVA ALLA SESTA CATEGORIA DEI BENI MOBILI	2.228.953.531,86	265.696.515,06	253.802.158,18	2.240.847.888,74
TOTALE COMPLESSIVO DEI BENI MOBILI	49.321.624.164,47	24.193.753.929,68	22.856.648.199,66	50.658.729.894,49

APPENDICE 2

Beni immobili

PAGINA BIANCA

PROSPETTO 1

ATTIVITA' NON FINANZIARIE(BENI IMMOBILI) - CONSISTENZE E VARIAZIONI DEGLI IMMOBILI SUDDIVISI PER REGIONE DI UBICAZIONE

REGIONE	CONSISTENZA AL 31 DICEMBRE 2002	VARIAZIONI AVVENUTE DURANTE L'ESERCIZIO 2003		CONSISTENZA AL 31 DICEMBRE 2003
		IN AUMENTO	IN DIMINUIZIONE	
VALLE D'AOSTA	56.564.404,02	9.206.689,31	625.290,38	65.145.802,95
PIEMONTE	962.923.147,60	14.974.924,71	8.870.424,92	969.027.647,39
LIGURIA	543.434.395,36	4.400.210,74	14.565.184,79	533.269.421,31
LOMBARDIA	1.903.079.965,58	146.946.198,47	19.897.694,65	2.030.128.469,40
TRENTINO ALTO ADIGE	939.770.052,58	848.627,16	18.122.989,05	922.495.690,69
FRIULI VENEZIA GIULIA	684.004.550,74	22.326.285,50	66.681.093,92	639.649.742,32
VENETO	1.431.584.409,22	100.061.754,66	123.851.857,25	1.436.501.458,73
TOSCANA	1.097.726.252,46	62.455.416,90	92.767.024,23	1.067.414.645,13
EMILIA ROMAGNA	934.595.759,29	91.196.964,93	32.292.130,44	993.860.593,68
MARCHE	259.033.482,09	29.203.954,54	1.788.532,72	286.448.903,91
UMBRIA	337.106.973,46	21.940.469,51	26.114.525,34	332.932.917,63
LAZIO	9.204.989.998,22	47.014.287,74	22.935.664,13	9.229.068.621,83
ABRUZZO	529.626.724,05	23.123.520,44	42.116.073,90	510.634.170,59
MOLISE	150.604.454,90	4.690.249,42	31.803.770,00	123.490.934,32
CAMPANIA	1.803.354.231,10	175.677,25	59.299.741,45	1.744.230.166,90
BASILICATA	118.656.834,12	10.579.406,42	2.158.913,27	127.077.327,27
PUGLIA	856.234.543,92	27.958.894,33	12.275.548,14	873.520.921,11
CALABRIA	372.341.533,77	48.826.567,66	14.294.671,32	406.873.430,11
SICILIA	1.339.402.890,99	74.918.122,15	11.887.477,29	1.402.433.535,85
SARDEGNA	636.651.398,68	50.121.384,97	42.417.073,86	644.611.865,36
TOTALE NAZIONALE	24.161.686.002,15	790.969.606,71	644.765.681,05	24.338.816.266,48

PROSPETTO 2

ATTIVITA' NON FINANZIARIE(BENI IMMOBILI) - CONSISTENZE E VARIAZIONI DEGLI IMMOBILI SUDDIVISI PER PROVINCIA IN CUI GLI STESSI SONO UBICATI

PROVINCE	CONSISTENZA AL 31 DICEMBRE 2002	VARIAZIONI AVVENUTE DURANTE L'ESERCIZIO 2003		CONSISTENZA AL 31 DICEMBRE 2003
		IN AUMENTO	IN DIMINUZIONE	
AGRIGENTO	65.146.003,00	4.009.642,83	0,00	69.155.645,83
ALESSANDRIA	158.934.047,63	2.769.250,17	122.408,80	161.580.889,00
ANCONA	84.466.620,55	13.449.229,98	862.998,65	97.052.851,88
AOSTA	56.564.404,02	9.206.689,31	625.290,38	65.145.802,95
ASCOLI PICENO	56.243.043,98	198.969,50	216.162,92	56.225.850,56
L'AQUILA	185.140.470,62	2.516.816,26	1.913.565,99	185.743.720,89
AREZZO	38.164.921,82	86.854,90	2.820.236,75	35.431.539,97
ASTI	62.439.973,30	21.933,08	3.226.697,73	59.235.208,65
AVELLINO	17.659.035,98	20.491,78	1.140.822,37	16.538.705,39
BARI	479.605.846,47	5.688.379,19	4.877.405,22	482.219.851,44
BERGAMO	73.558.799,60	39.372.590,00	0,00	112.931.389,60
BIELLA	25.872.087,55	278.633,00	0,00	26.150.720,55
BELLUNO	81.325.605,41	1.461.236,51	1.125.093,66	81.661.748,26
BENEVENTO	37.538.878,28	0,00	0,00	37.538.878,28
BOLOGNA	315.680.605,96	2.824.664,27	6.468.473,53	312.396.796,70
BRINDISI	47.780.710,55	1.529.822,86	93.478,70	49.217.054,71
BRESCIA	151.388.818,99	3.699.820,00	1.032.913,80	154.055.725,19
BOLZANO	711.968.306,98	743.527,16	6.296.126,06	706.415.708,08
CAGLIARI	410.552.647,74	42.907.610,16	38.214.822,93	415.245.434,97
CAMPOBASSO	132.138.593,04	2.863.715,89	22.030.073,75	112.972.235,18
CASERTA	92.449.944,97	143.950,00	24.232,16	92.569.662,81
RIPORTO	3.284.819.366,44	133.793.826,85	91.090.803,40	3.329.485.420,89

....SEGUE

PROSPETTO 2

ATTIVITA' NON FINANZIARIE(BENI IMMOBILI) - CONSISTENZE E VARIAZIONI DEGLI IMMOBILI SUDDIVISI PER PROVINCIA IN CUI GLI STESSI SONO UBICATI

PROVINCE	CONSISTENZA AL 31 DICEMBRE 2002	VARIAZIONI AVVENUTE DURANTE L'ESERCIZIO 2003		CONSISTENZA AL 31 DICEMBRE 2003
		IN AUMENTO	IN DIMINUZIONE	
RIPORTO	3.284.819.366,44	133.793.826,85	91.090.803,40	3.329.485.420,89
CHIETI	158.611.270,07	2.869.604,44	3.914.994,10	157.565.880,41
CALTANISSETTA	58.085.339,38	7.345.256,65	134.375,49	65.296.220,54
CUNEO	101.193.039,56	9.762.997,57	3.205.612,76	107.750.424,37
COMO	140.625.579,06	63.750,00	0,00	140.689.329,06
CREMONA	62.069.088,31	579.463,57	4.267.527,85	56.381.024,03
COSENZA	146.714.766,36	33.363.446,89	3.674,06	180.074.539,19
CATANIA	177.896.678,08	28.689.051,04	1.050.834,85	205.534.884,27
CATANZARO	64.827.169,92	687.479,60	522.803,64	64.991.845,88
ENNA	34.511.973,55	445.376,11	1.992.591,72	32.964.757,94
FERRARA	20.856.088,13	43.692.755,40	3.966.031,54	60.582.811,99
FOGGIA	103.962.417,50	10.466.961,63	4.651.463,22	109.777.915,91
FIRENZE	376.102.958,93	34.323.310,55	35.027.873,86	375.398.395,62
FORLI	72.823.201,05	791.152,25	895.335,21	72.719.018,09
FROSINONE	149.360.850,38	9.744.394,98	7.341.629,25	151.763.616,11
GENOVA	265.465.967,09	2.460.571,24	2.187.901,58	265.738.636,75
GORIZIA	118.211.811,87	279.848,65	29.515.604,59	88.976.055,93
GROSSETO	40.751.221,52	2.863.900,09	6.747.599,94	36.867.521,67
IMPERIA	101.757.348,54	422.320,13	173.032,70	102.006.635,97
ISERNIA	18.465.861,86	1.826.533,53	9.773.696,25	10.518.699,14
CROTONE	8.096.086,55	2.262.539,90	62.359,14	10.296.267,31
RIPORTO	5.505.208.084,15	326.734.541,07	206.525.745,15	5.627.379.911,07
....SEGUE				

PROSPETTO 2

ATTIVITA' NON FINANZIARIE (BENI IMMOBILI) - CONSISTENZE E VARIAZIONI DEGLI IMMOBILI SUDDIVISI PER PROVINCIA IN CUI GLI STESSI SONO UBICATI

PROVINCE	CONSISTENZA AL 31 DICEMBRE 2002	VARIAZIONI AVVENUTE DURANTE L'ESERCIZIO 2003		CONSISTENZA AL 31 DICEMBRE 2003
		IN AUMENTO	IN DIMINUIZIONE	
RIPORTO	5.505.208.084,15	326.734.541,07	206.525.745,15	5.627.379.911,07
LECCO	20.709.331,54	1.358.798,10	1.436.266,64	20.631.863,00
LECCE	46.071.840,11	3.110.410,53	1.661.149,29	47.521.101,35
LIVORNO	136.602.748,54	125.673,61	491.153,30	136.237.268,85
LODI	9.786.168,54	0,00	0,00	9.786.168,54
LATINA	252.059.550,30	27.295.200,85	527.110,08	278.827.641,07
LUCCA	63.743.346,85	3.186.343,37	8.114.187,64	68.815.502,58
MACERATA	44.406.696,71	2.000.138,88	438.781,78	45.968.053,81
MESSINA	454.796.589,01	3.615,30	3.183.857,59	451.616.346,72
MILANO	1.155.440.587,94	100.801.584,59	12.429.725,80	1.243.812.446,73
MANTOVA	46.438.159,76	0,00	430.155,93	46.008.003,83
MODENA	146.806.209,66	15.740.397,00	13.553.167,95	148.993.438,71
MASSA CARRARA	51.106.886,70	136.653,99	897.056,46	50.346.484,23
MATERA	51.823.259,76	5.089.442,77	2.004.509,80	54.908.192,73
NAPOLI	1.482.416.177,83	0,08	0,08	1.482.416.177,83
NOVARA	144.171.111,94	111.527,82	83.769,28	144.198.870,48
NUORO	21.986.690,02	256.155,57	1.419.018,13	21.079.983,03
ORISTANO	14.416.129,34	3.242.016,08	2.721.930,81	14.936.214,61
PALERMO	348.532.257,03	510.704,58	0,00	349.042.961,61
PIACENZA	138.834.201,55	25.504.000,80	3.765.531,25	160.572.671,10
PADOVA	379.967.795,73	12.112.020,76	26.554.852,78	376.107.926,71
RIPORTO	10.515.323.823,01	527.319.225,75	286.237.969,74	10.769.207.228,59

....SEGUE

PROSPETTO 2

ATTIVITA' NON FINANZIARIE(BENI IMMOBILI) - CONSISTENZE E VARIAZIONI DEGLI IMMOBILI SUDDIVISI PER PROVINCIA IN CUI GLI STESSI SONO UBICATI

PROVINCE	CONSISTENZA AL 31 DICEMBRE 2002	VARIAZIONI AVVENUTE DURANTE L'ESERCIZIO 2003		CONSISTENZA AL 31 DICEMBRE 2003
		IN AUMENTO	IN DIMINUZIONE	
RIPORTO	10.515.323.823,01	527.319.225,75	286.237.969,74	10.769.207.228,59
PESCARA	114.478.861,98	15.364.129,72	34.945.657,93	94.897.333,77
PERUGIA	284.369.804,48	19.875.234,08	20.724.348,71	283.520.689,85
PISA	150.733.021,28	0,00	0,00	150.733.021,28
PORDENONE	41.774.253,37	3.922.064,46	1.920.360,19	43.775.957,64
PRATO	1.531.058,98	44.187,32	12.251,52	1.562.994,78
PARMA	71.340.755,74	0,00	1.105.277,15	70.235.478,59
PESARO	73.917.120,85	13.555.616,18	270.589,37	87.202.147,66
PISTOIA	79.082.622,71	3.530.941,95	5.291.049,27	77.322.515,39
PAVIA	154.153.492,96	810.445,21	165.106,03	154.798.832,14
POTENZA	66.833.574,36	5.489.963,65	154.403,47	72.169.134,54
RAVENNA	71.490.772,93	1.782.459,72	2.406.297,10	70.866.935,55
REGGIO CALABRIA	142.186.822,71	12.144.828,92	13.629.281,96	140.702.369,67
REGGIO EMILIA	73.213.506,42	20.661,25	107.939,49	73.126.228,18
RAGUSA	39.116.915,29	12.951,82	5.525.817,64	33.604.049,47
RIETI	42.345.315,08	1.416.216,82	943.313,75	42.818.218,15
ROMA	8.684.164.198,95	2.467.538,98	2.465.019,82	8.684.166.718,11
RIMINI	23.550.417,85	840.874,14	24.077,22	24.367.214,77
ROVIGO	43.004.941,88	3.251.334,59	4.338.036,53	41.918.239,94
SALERNO	173.290.194,04	11.235,39	58.134.686,84	115.166.742,59
SIENA	159.907.465,13	18.157.551,12	33.365.615,49	144.699.400,76
RIPORTO	21.005.808.940,00	630.017.461,07	471.767.099,22	21.176.861.451,42

....SEGUE

PROSPETTO 2

ATTIVITA' NON FINANZIARIE(BENI IMMOBILI) - CONSISTENZE E VARIAZIONI DEGLI IMMOBILI SUDDIVISI PER PROVINCIA IN CUI GLI STESSI SONO UBICATI

PROVINCE	CONSISTENZA AL 31 DICEMBRE 2002	VARIAZIONI AVVENUTE DURANTE L'ESERCIZIO 2003		CONSISTENZA AL 31 DICEMBRE 2003
		IN AUMENTO	IN DIMINUZIONE	
RIPORTO	21.005.808.940,00	630.017.461,07	471.767.099,22	21.176.861.451,42
SONDRIO	37.446.455,58	7.800,00	0,00	37.454.255,58
LA SPEZIA	90.717.472,96	1.345.610,42	318.546,56	91.744.536,82
SIRACUSA	41.805.404,54	26.153.673,12	0,00	67.959.077,66
SASSARI	189.695.931,56	3.715.603,16	61.301,99	193.350.232,75
SAVONA	85.493.606,77	171.708,95	11.885.703,95	73.779.611,77
TARANTO	178.613.729,29	7.163.320,12	992.051,71	184.784.997,70
TERAMO	71.396.121,38	2.372.970,02	1.341.855,88	72.427.235,52
TRENTO	227.801.745,60	105.100,00	11.826.862,99	216.079.982,61
TORINO	432.091.922,72	2.030.583,07	2.231.936,35	431.890.569,44
TRAPANI	119.511.731,11	7.747.850,70	0,00	127.259.581,81
TERNI	52.737.168,98	2.065.235,43	5.390.176,63	49.412.227,78
TRIESTE	176.769.144,09	1.750.807,17	17.559,47	178.502.391,79
TREVISO	76.754.082,58	14.449.349,73	9.236.501,71	81.966.930,60
UDINE	347.249.341,41	16.373.565,22	35.227.569,67	328.395.336,96
VARESE	51.463.483,30	251.947,00	135.998,60	51.579.431,70
VERCELLI	38.220.964,90	0,00	0,00	38.220.964,90
VENEZIA	441.203.127,49	21.272.813,73	37.180.439,85	443.419.690,47
VICENZA	103.030.797,80	7.599.909,49	4.706.362,62	105.924.344,67
VERONA	306.298.058,33	39.915.089,85	40.710.570,10	305.502.578,08
VITERBO	77.060.083,51	6.090.936,11	11.658.591,23	71.492.428,39
RIPORTO	24.151.169.313,92	790.601.334,36	644.689.128,53	24.328.007.858,42
.....SEGUE				

PROSPETTO 2

ATTIVITA' NON FINANZIARIE(BENI IMMOBILI) - CONSISTENZE E VARIAZIONI DEGLI IMMOBILI SUDDIVISI PER PROVINCIA IN CUI GLI STESSI SONO UBICATI

P R O V I N C E	CONSISTENZA AL 31 DICEMBRE 2002	VARIAZIONI AVVENUTE DURANTE L'ESERCIZIO 2003		CONSISTENZA AL 31 DICEMBRE 2003
		IN AUMENTO	IN DIMINUZIONE	
RIPORTO	24.151.169.313,92	790.601.334,36	644.689.128,53	24.328.007.858,42
VIBO VALENTIA	10.516.688,23	368.272,35	76.552,52	10.808.408,06
TOTALE COMPLESSIVO	24.161.686.002,15	790.969.606,71	644.765.681,05	24.338.816.266,48

PROSPETTO N. 3

Attività (immobili) - consistenze e variazioni degli immobili suddivise per regione - provincia di ubicazione

REGIONE.....: VALLE D'AOSTA

Province	Consistenza al 1 gennaio	Variazioni avvenute durante l'esercizio 2003		Consistenza al 31 dicembre
		In aumento	In diminuzione	
AOSTA	56.564.404,02	8.669.329,00	87.930,07	65.145.802,95
Totale regione.....	56.564.404,02	8.669.329,00	87.930,07	65.145.802,95

REGIONE.....: PIEMONTE

Province	Consistenza al 1 gennaio	Variazioni avvenute durante l'esercizio 2003		Consistenza al 31 dicembre
		In aumento	In diminuzione	
ALESSANDRIA	158.934.047,63	2.769.250,17	122.408,80	161.580.889,00
ASTI	62.439.973,30	21.933,08	3.226.697,73	59.235.208,65
BIELLA	25.872.087,55	278.633,00	0,00	26.150.720,55
CUNEO	101.193.039,56	9.762.997,57	3.205.612,76	107.750.424,37
NOVARA	144.171.111,94	111.527,82	83.769,28	144.198.870,48
TORINO	432.091.922,72	2.030.583,07	2.231.936,35	431.890.569,44
VERBANIA	0,00	0,00	0,00	0,00
VERCELLI	38.220.964,90	0,00	0,00	38.220.964,90
Totale regione.....	962.923.147,60	14.974.924,71	8.870.424,92	969.027.647,39

REGIONE.....: LIGURIA

Province	Consistenza al 1 gennaio	Variazioni avvenute durante l'esercizio 2003		Consistenza al 31 dicembre
		In aumento	In diminuzione	
GENOVA	265.465.967,09	2.460.571,24	2.187.901,58	265.738.636,75
IMPERIA	101.757.348,54	422.320,13	173.032,70	102.006.635,97
LA SPEZIA	90.717.472,96	1.345.610,42	318.546,56	91.744.536,82
SAVONA	85.493.606,77	171.708,95	11.885.703,95	73.779.611,77
Totale regione.....	543.434.395,36	4.400.210,74	14.565.184,79	533.269.421,31

PROSPETTO N. 3

Attività (immobili) - consistenze e variazioni degli immobili suddivise per regione - provincia di ubicazione

REGIONE.....: LOMBARDIA

Province	Consistenza al 1 gennaio	Variazioni avvenute durante l'esercizio 2003		Consistenza al 31 dicembre
		In aumento	In diminuzione	
BERGAMO	73.558.799,60	39.372.590,00	0,00	112.931.389,60
BRESCIA	151.388.818,99	3.699.820,00	1.032.913,80	154.055.725,19
COMO	140.625.579,06	63.750,00	0,00	140.689.329,06
CREMONA	62.069.088,31	579.463,57	4.267.527,85	58.381.024,03
LECCO	20.709.331,54	1.358.798,10	1.436.266,64	20.631.863,00
LODI	9.786.168,54	0,00	0,00	9.786.168,54
MILANO	1.155.440.587,94	100.686.414,70	12.314.555,91	1.243.812.446,73
MANTOVA	46.438.159,76	0,00	430.155,93	46.008.003,83
PAVIA	154.153.492,96	810.445,21	165.106,03	154.798.832,14
SONDRIO	37.446.455,58	7.800,00	0,00	37.454.255,58
VARESE	51.463.483,30	251.947,00	135.998,60	51.579.431,70
Totale regione.....	1.903.079.965,58	146.831.028,58	19.782.524,76	2.030.128.469,40

REGIONE.....: TRENINO ALTO ADIGE

Province	Consistenza al 1 gennaio	Variazioni avvenute durante l'esercizio 2003		Consistenza al 31 dicembre
		In aumento	In diminuzione	
BOLZANO	711.968.306,98	743.527,16	6.296.126,06	706.415.708,08
TRENTO	227.801.745,60	105.100,00	11.826.862,99	216.079.982,61
Totale regione.....	939.770.052,58	848.627,16	18.122.989,05	922.495.690,69

REGIONE.....: FRIULI VENEZIA GIULIA

Province	Consistenza al 1 gennaio	Variazioni avvenute durante l'esercizio 2003		Consistenza al 31 dicembre
		In aumento	In diminuzione	
GORIZIA	118.211.811,87	279.848,65	29.515.604,59	88.976.055,93
PORDENONE	41.774.253,37	3.922.064,46	1.920.360,19	43.775.957,64
TRIESTE	176.769.144,09	1.750.807,17	17.559,47	178.502.391,79
UDINE	347.249.341,41	16.153.554,59	35.007.559,04	328.395.336,96
Totale regione.....	684.004.550,74	22.106.274,87	66.461.083,29	639.649.742,32

PROSPETTO N. 3

Attività (immobili) - consistenze e variazioni degli immobili suddivise per regione - provincia di ubicazione

REGIONE.....: VENETO

Province	Consistenza al 1 gennaio	Variazioni avvenute durante l'esercizio 2003		Consistenza al 31 dicembre
		In aumento	In diminuzione	
BELLUNO	81.325.605,41	1.461.236,51	1.125.093,66	81.661.748,26
PADOVA	379.967.795,73	22.385.109,62	26.244.978,64	376.107.926,71
ROVIGO	43.004.941,88	3.251.334,59	4.338.036,53	41.918.239,94
TREVISO	76.754.082,58	14.449.349,73	9.236.501,71	81.966.930,60
VENEZIA	441.203.127,49	39.397.002,83	37.180.439,85	443.419.690,47
VICENZA	103.030.797,80	7.599.909,49	4.706.362,62	105.924.344,67
VERONA	306.298.058,33	39.915.089,85	40.710.570,10	305.502.578,08
Totale regione.....	1.431.584.409,22	128.459.032,62	123.541.983,11	1.436.501.458,73

REGIONE.....: TOSCANA

Province	Consistenza al 1 gennaio	Variazioni avvenute durante l'esercizio 2003		Consistenza al 31 dicembre
		In aumento	In diminuzione	
AREZZO	38.164.921,82	86.854,90	2.820.236,75	35.431.539,97
FIRENZE	376.102.958,93	34.126.476,58	34.831.039,89	375.398.395,62
GROSSETO	40.751.221,52	2.863.900,09	6.747.599,94	36.867.521,67
LIVORNO	136.602.748,54	125.673,61	491.153,30	136.237.268,85
LUCCA	63.743.346,85	87.601,98	5.015.446,25	58.815.502,58
MASSA CARRARA	51.106.886,70	136.653,99	897.056,46	50.346.484,23
PISA	150.733.021,28	0,00	0,00	150.733.021,28
PRATO	1.531.058,98	44.187,32	12.251,52	1.562.994,78
PISTOIA	79.082.622,71	770.479,82	2.530.587,14	77.322.515,39
SIENA	159.907.465,13	18.157.551,12	33.365.615,49	144.699.400,76
Totale regione.....	1.097.726.252,46	56.399.379,41	86.710.986,74	1.067.414.645,13

PROSPETTO N. 3

Attività' (immobili) - consistenze e variazioni degli immobili suddivise per regione - provincia di ubicazione

REGIONE.....: EMILIA ROMAGNA

Province	Consistenza al 1 gennaio	Variazioni avvenute durante l'esercizio 2003		Consistenza al 31 dicembre
		In aumento	In diminuzione	
BOLOGNA	315.680.605,96	3.184.664,27	6.468.473,53	312.396.796,70
FERRARA	20.856.088,13	43.692.755,40	3.966.031,54	60.582.811,99
FORLI	72.823.201,05	727.628,05	831.811,01	72.719.018,09
MODENA	146.806.209,66	15.740.397,00	13.553.167,95	148.993.438,71
PIACENZA	138.834.201,55	25.504.000,80	3.765.531,25	160.572.671,10
PARMA	71.340.755,74	0,00	1.105.277,15	70.235.478,59
RAVENNA	71.490.772,93	113.287,03	737.124,41	70.866.935,55
REGGIO EMILIA	73.213.506,42	20.661,25	107.939,49	73.126.228,18
RIMINI	23.550.417,85	840.874,14	24.077,22	24.367.214,77
Totale regione.....	934.595.759,29	89.824.267,94	30.559.433,55	993.860.593,68

REGIONE.....: MARCHE

Province	Consistenza al 1 gennaio	Variazioni avvenute durante l'esercizio 2003		Consistenza al 31 dicembre
		In aumento	In diminuzione	
ANCONA	84.466.620,55	13.449.229,98	862.998,65	97.052.851,88
ASCOLI PICENO	56.243.043,98	198.969,50	216.162,92	56.225.850,56
MACERATA	44.406.696,71	2.000.138,88	438.781,78	45.968.053,81
PESARO	73.917.120,85	13.555.616,18	270.589,37	87.202.147,66
Totale regione.....	259.033.482,09	29.203.954,54	1.788.532,72	286.448.903,91

REGIONE.....: UMBRIA

Province	Consistenza al 1 gennaio	Variazioni avvenute durante l'esercizio 2003		Consistenza ai 31 dicembre
		In aumento	In diminuzione	
PERUGIA	284.369.804,48	19.875.234,08	20.724.348,71	283.520.689,85
TERNI	52.737.168,98	2.065.235,43	5.390.176,63	49.412.227,78
Totale regione.....	337.106.973,46	21.940.469,51	26.114.525,34	332.932.917,63

PROSPETTO N. 3

Attività (immobili) - consistenze e variazioni degli immobili suddivise per regione - provincia di ubicazione

REGIONE.....: LAZIO

Province	Consistenza al 1 gennaio	Variazioni avvenute durante l'esercizio 2003		Consistenza al 31 dicembre
		In aumento	In diminuzione	
FROSINONE	149.360.850,38	9.705.660,71	7.302.894,98	151.763.616,11
LATINA	252.059.550,30	27.295.200,85	527.110,08	278.827.641,07
RIETI	42.345.315,08	1.416.216,82	943.313,75	42.818.218,15
ROMA	8.684.164.198,95	2.467.538,98	2.465.019,82	8.684.166.718,11
VITERBO	77.060.083,51	6.090.936,11	11.658.591,23	71.492.428,39
Totale regione.....	9.204.989.998,22	46.975.553,47	22.896.929,86	9.229.068.621,83

REGIONE.....: ABRUZZO

Province	Consistenza al 1 gennaio	Variazioni avvenute durante l'esercizio 2003		Consistenza al 31 dicembre
		In aumento	In diminuzione	
L'AQUILA	185.140.470,62	2.413.524,88	1.810.274,61	185.743.720,89
CHIETI	158.611.270,07	2.869.604,44	3.914.994,10	157.565.880,41
PESCARA	114.478.861,98	15.364.129,72	34.945.657,93	94.897.333,77
TERAMO	71.396.121,38	2.372.970,02	1.341.855,88	72.427.235,52
Totale regione.....	529.626.724,05	23.020.229,06	42.012.782,52	510.634.170,59

REGIONE.....: MOLISE

Province	Consistenza al 1 gennaio	Variazioni avvenute durante l'esercizio 2003		Consistenza al 31 dicembre
		In aumento	In diminuzione	
CAMPOBASSO	132.138.593,04	2.863.715,89	22.030.073,75	112.972.235,18
ISERNIA	18.465.861,86	1.662.738,53	9.609.901,25	10.518.699,14
Totale regione.....	150.604.454,90	4.526.454,42	31.639.975,00	123.490.934,32

PROSPETTO N. 3

Attività (immobili) - consistenze e variazioni degli immobili suddivise per regione - provincia di ubicazione

REGIONE.....: CAMPANIA

Province	Consistenza al 1 gennaio	Variazioni avvenute durante l'esercizio 2003		Consistenza al 31 dicembre
		In aumento	In diminuzione	
AVELLINO	17.659.035,98	20.491,78	1.140.822,37	16.538.705,39
BENEVENTO	37.538.878,28	0,00	0,00	37.538.878,28
CASERTA	92.449.944,97	143.950,00	24.232,16	92.569.662,81
NAPOLI	1.482.416.177,83	0,08	0,08	1.482.416.177,83
SALERNO	173.290.194,04	11.235,39	58.134.686,84	115.166.742,59
Totale regione.....	1.803.354.231,10	175.677,25	59.299.741,45	1.744.230.166,90

REGIONE.....: BASILICATA

Province	Consistenza al 1 gennaio	Variazioni avvenute durante l'esercizio 2003		Consistenza al 31 dicembre
		In aumento	In diminuzione	
MATERA	51.823.259,76	5.089.442,77	2.004.509,80	54.908.192,73
POTENZA	66.833.574,36	5.489.963,65	154.403,47	72.169.134,54
Totale regione.....	118.656.834,12	10.579.406,42	2.158.913,27	127.077.327,27

REGIONE.....: PUGLIA

Province	Consistenza al 1 gennaio	Variazioni avvenute durante l'esercizio 2003		Consistenza al 31 dicembre
		In aumento	In diminuzione	
BARI	479.805.846,47	7.291.410,19	4.877.405,22	482.219.851,44
BRINDISI	47.780.710,55	1.529.822,86	93.478,70	49.217.054,71
FOGGIA	103.962.417,50	10.466.961,63	4.651.463,22	109.777.915,91
LECCE	46.071.840,11	2.596.897,44	1.147.636,20	47.521.101,35
TARANTO	178.613.729,29	7.163.320,12	992.051,71	184.784.997,70
Totale regione.....	856.234.543,92	29.048.412,24	11.762.035,05	873.520.921,11

PROSPETTO N. 3

Attività (immobili) - consistenze e variazioni degli immobili suddivise per regione - provincia di ubicazione

REGIONE.....: CALABRIA

Province	Consistenza al 1 gennaio	Variazioni avvenute durante l'esercizio 2003		Consistenza al 31 dicembre
		In aumento	In diminuzione	
COSENZA	146.714.766,36	33.363.446,89	3.674,06	180.074.539,19
CATANZARO	64.827.169,92	687.479,60	522.803,64	64.991.845,88
CROTONE	8.096.086,55	2.262.539,90	62.359,14	10.296.267,31
REGGIO CALABRIA	142.186.822,71	720.139,17	2.204.592,21	140.702.369,67
VIBO VALENTIA	10.516.688,23	368.272,35	76.552,52	10.808.408,06
Totale regione.....	372.341.533,77	37.401.877,91	2.869.981,57	406.873.430,11

REGIONE.....: SICILIA

Province	Consistenza al 1 gennaio	Variazioni avvenute durante l'esercizio 2003		Consistenza al 31 dicembre
		In aumento	In diminuzione	
AGRIGENTO	65.146.003,00	4.009.642,83	0,00	69.155.645,83
CALTANISSETTA	58.085.339,38	7.345.256,65	134.375,49	65.296.220,54
CATANIA	177.896.678,08	27.676.795,52	38.579,33	205.534.894,27
ENNA	34.511.973,55	445.376,11	1.992.591,72	32.964.757,94
MESSINA	454.796.589,01	3.615,30	3.183.857,59	451.616.346,72
PALERMO	348.532.257,03	510.704,58	0,00	349.042.961,61
RAGUSA	39.116.915,29	12.951,82	5.525.817,64	33.604.049,47
SIRACUSA	41.805.404,54	26.153.673,12	0,00	67.959.077,66
TRAPANI	119.511.731,11	7.747.850,70	0,00	127.259.581,81
Totale regione.....	1.339.402.890,99	73.905.866,63	10.875.221,77	1.402.433.535,85

REGIONE.....: SARDEGNA

Province	Consistenza al 1 gennaio	Variazioni avvenute durante l'esercizio 2003		Consistenza al 31 dicembre
		In aumento	In diminuzione	
CAGLIARI	410.552.647,74	6.165.037,65	1.472.250,42	415.245.434,97
NUORO	21.986.690,02	512.311,14	1.419.018,13	21.079.983,03
ORISTANO	14.416.129,34	2.571.964,90	2.051.879,63	14.936.214,61
SASSARI	189.695.931,58	3.715.603,16	61.301,99	193.350.232,75
Totale regione.....	636.651.398,68	12.964.916,85	5.004.450,17	644.611.865,36

PROSPETTO 4

ATTIVITA' NON FINANZIARIE (IMMOBILI) - CONSISTENZE E VARIAZIONI DEGLI IMMOBILI SUDDIVISI PER CLASSIFICAZIONE SEC '95

CLASSIFICAZIONI	CONSISTENZA AL 31 DICEMBRE 2002	VARIAZIONI AVVENUTE DURANTE L'ESERCIZIO 2003		CONSISTENZA AL 31 DICEMBRE 2003
		IN AUMENTO	IN DIMINUIZIONE	
ABITAZIONI				
FABBRICATI CIVILI USO ABITATIVO (INCLUSI GLI ALLOGGI DI SERVIZIO)	1.466.600.508,59	125.752.609,49	115.381.784,87	1.476.971.333,21
FABBRICATI RURALI USO ABITATIVO	22.738.271,01	1.740.974,59	1.535.975,83	22.943.269,77
OPERE IN CORSO DI COSTRUZIONE	0,00	2.219.186,57	2.219.186,57	0,00
FABBRICATI GESTITI DALLO I.A.C.P.	1.380.976.056,02	56.279.531,25	177.941.541,22	1.259.314.046,05
FABBRICATI GESTITI DAGLI ENTI TERRITORIALI	383.023.044,81	13.078.730,94	42.535.998,38	353.565.777,37
TOTALE	3.253.337.880,43	199.071.032,84	339.614.486,87	3.112.794.426,40
ALTRE OPERE				
IMPIANTI SPORTIVI	195.433.911,40	1.890.037,51	300.708,83	197.023.240,08
TOTALE	195.433.911,40	1.890.037,51	300.708,83	197.023.240,08
DIRITTI REALI DI GODIMENTO SU BENI ALTRUI				
DIRITTI REALI DI GODIMENTO SU BENI ALTRUI	54.418.942,78	1.345.695,88	3.361.006,17	52.403.632,49
TOTALE	54.418.942,78	1.345.695,88	3.361.006,17	52.403.632,49

PROSPETTO 4

ATTIVITA' NON FINANZIARIE (IMMOBILI) - CONSISTENZE E VARIAZIONI DEGLI IMMOBILI SUDDIVISI PER CLASSIFICAZIONE SEC '95

CLASSIFICAZIONI	CONSISTENZA AL 31 DICEMBRE 2002	VARIAZIONI AVVENUTE DURANTE L'ESERCIZIO 2003		CONSISTENZA AL 31 DICEMBRE 2003
		IN AUMENTO	IN DIMINUIZIONE	
FABBRICATI NON RESIDENZIALI				
FABBRICATI CIVILI ADIBITI A FINI ISTITUZIONALI (USO GOVERNATIVO E CASERME)	17.448.599.072,78	445.054.334,42	174.120.024,13	17.719.533.383,07
FABBRICATI COMMERCIALI	172.140.494,27	4.015.008,43	1.256.276,64	174.899.226,06
FABBRICATI RURALI	38.057.779,32	647.158,94	127.063,47	38.577.874,79
FABBRICATI INDUSTRIALI E COSTRUZIONI LEGGERE	216.842.864,46	1.959.257,68	1.404.489,07	217.397.633,07
OPERE DESTINATE AL CULTO	51.196.281,15	1.844.593,03	2.129.345,62	50.911.528,56
OPERE IN CORSO DI COSTRUZIONE	94.397.661,22	28.707.152,10	28.707.152,10	94.397.661,22
OPERE DI MANUTENZIONE STRAORDINARIA	40.846.052,93	0,00	0,00	40.846.052,93
ALTRO	762.294.088,54	43.870.294,79	40.884.947,23	765.279.436,10
TOTALE	18.824.374.294,67	526.097.799,39	248.629.298,26	19.101.842.795,80
DIRITTI DI SFRUTTAMENTO				
PROSPEZIONI MINERARIE	4.842.256,91	2.928,35	0,00	4.845.185,26
TOTALE	4.842.256,91	2.928,35	0,00	4.845.185,26

PROSPETTO 4

ATTIVITA' NON FINANZIARIE (IMMOBILI) - CONSISTENZE E VARIAZIONI DEGLI IMMOBILI SUDDIVISI PER CLASSIFICAZIONE SEC '95

CLASSIFICAZIONI	CONSISTENZA AL 31 DICEMBRE 2002	VARIAZIONI AVVENUTE DURANTE L'ESERCIZIO 2003		CONSISTENZA AL 31 DICEMBRE 2003
		IN AUMENTO	IN DIMINUZIONE	
TERRENI				
AREE EDIFICABILI	249.255.723,08	16.599.183,67	4.971.574,50	260.883.332,25
AREE ASSOGGETTATE A VINCOLI URBANISTICI PREORDINATI ALL'ESPROPRIO	257.283.632,16	10.210.638,29	3.398.533,05	264.095.737,40
TERRENI SOTTOSTANTI A FABBRICATI ED ALTRE OPERE	681.917.600,31	43.496.067,01	25.387.443,97	700.026.223,35
TERRENI COLTIVATI	398.758.739,68	10.767.694,11	8.766.160,53	400.760.273,26
PARCHI CON RELATIVE ACQUE DI SUPERFICIE	19.652.098,73	188.682,09	105.214,78	19.735.566,04
AREE ARCHEOLOGICHE E TERRENI SOTTOPOSTI A TUTELA	21.491.760,96	1.260.291,73	92.962,24	22.659.090,45
ALTRI TERRENI CON RELATIVE ACQUE DI SUPERFICIE	166.271.263,53	10.528.462,78	8.205.071,37	168.594.654,94
TOTALE	1.794.630.818,45	93.051.019,68	50.926.960,44	1.836.754.877,69
GIACIMENTI				
RISERVE DI CARBONE, DI PETROLIO E DI GAS NATURALE	13.755.463,62	0,08	0,00	13.755.463,70
RISERVE DI MINERALI METALLIFERI	3.678.364,81	0,00	813.583,35	2.864.781,46
RISERVE DI MINERALI NON METALLIFERI	8.187.770,41	312.774,57	0,00	8.500.544,98
TOTALE	25.621.598,84	312.774,65	813.583,35	25.120.790,14

PROSPETTO 4

ATTIVITA' NON FINANZIARIE(IMMOBILI) - CONSISTENZE E VARIAZIONI DEGLI IMMOBILI SUDDIVISI PER CLASSIFICAZIONE SEC '95

CLASSIFICAZIONI	CONSISTENZA AL 31 DICEMBRE 2002	VARIAZIONI AVVENUTE DURANTE L'ESERCIZIO 2003		CONSISTENZA AL 31 DICEMBRE 2003
		IN AUMENTO	IN DIMINUZIONE	
RISORSE BIOLOGICHE NON COLTIVATE				
RISORSE BIOLOGICHE NON COLTIVATE	9.026.298,67	124.657,08	1.119.637,13	8.031.318,62
TOTALE	9.026.298,67	124.657,08	1.119.637,13	8.031.318,62
TOTALE COMPLESSIVO DEI BENI IMMOBILI	24.161.686.002,15	821.895.945,38	644.765.681,05	24.338.816.266,48

PROSPETTO N. 5

MINISTERO DELL'ECONOMIA E DELLE FINANZE

Attività (immobili) - consistenze e variazioni degli immobili suddivise per categoria - regione - provincia

CATEGORIA 01 - BENI DISPONIBILI PER LA VENDITA.

REGIONE.....: VALLE D'AOSTA

Province	Consistenza al 1 gennaio	Variazioni avvenute durante l'esercizio 2003		Consistenza al 31 dicembre
		In aumento	In diminuzione	
AOSTA	886.764,70	386.197,97	87.920,07	1.185.042,60
Totale regione.....	886.764,70	386.197,97	87.920,07	1.185.042,60

REGIONE.....: PIEMONTE

Province	Consistenza al 1 gennaio	Variazioni avvenute durante l'esercizio 2003		Consistenza al 31 dicembre
		In aumento	In diminuzione	
ALESSANDRIA	18.503.854,39	17.638,94	1.757.853,46	16.763.639,87
ASTI	4.662.725,61	21.933,08	26.383,47	4.658.275,22
BIELLA	907.569,70	256.883,00	0,00	1.164.452,70
CUNEO	15.447.841,98	6.190.981,51	2.098.756,90	19.540.066,59
NOVARA	10.550.912,43	100.165,77	83.769,28	10.567.308,92
TORINO	19.699.734,80	1.732.411,54	2.227.792,30	19.204.354,04
VERBANIA	0,00	0,00	0,00	0,00
VERCELLI	1.051.580,63	0,00	0,00	1.051.580,63
Totale regione.....	70.824.219,54	8.320.013,84	6.194.555,41	72.949.677,97

PROSPETTO N. 5

MINISTERO DELL'ECONOMIA E DELLE FINANZE

Attività (immobili) - consistenze e variazioni degli immobili suddivise per categoria - regione - provincia

CATEGORIA 01 - BENI DISPONIBILI PER LA VENDITA.

REGIONE.....: LIGURIA

Province	Consistenza al 1 gennaio	Variazioni avvenute durante l'esercizio 2003		Consistenza al 31 dicembre
		In aumento	In diminuzione	
GENOVA	13.942.513,00	2.773.027,66	2.187.901,58	14.527.639,08
IMPERIA	36.504.116,85	422.320,13	173.032,70	36.753.404,28
LA SPEZIA	14.234.851,70	165.793,02	456.597,91	13.944.046,81
SAVONA	10.420.890,16	176.821,88	936.249,58	9.661.462,46
Totale regione.....	75.102.371,71	3.537.962,69	3.753.781,77	74.886.552,63

REGIONE.....: LOMBARDIA

Province	Consistenza al 1 gennaio	Variazioni avvenute durante l'esercizio 2003		Consistenza al 31 dicembre
		In aumento	In diminuzione	
BERGAMO	16.082.790,48	39.372.590,00	0,00	55.455.380,48
BRESCIA	10.773.954,33	1.032.913,80	1.032.913,80	10.773.954,33
COMO	6.344.719,48	63.750,00	0,00	6.408.469,48
CREMONA	10.298.048,30	2.541.999,79	89.863,50	12.750.184,59
LECCO	3.942.479,82	93.478,70	1.436.266,64	2.599.691,88
LODI	5.706.564,67	0,00	0,00	5.706.564,67
MILANO	61.018.713,45	99.290.835,97	12.314.555,91	147.994.993,51
MANTOVA	8.210.208,32	419.310,73	430.155,93	8.199.363,12
PAVIA	3.356.123,76	452.529,00	165.106,03	3.643.546,73
SONDRIO	3.255.420,53	7.800,00	0,00	3.263.220,53
VARESE	5.730.362,46	72.797,00	119.301,55	5.683.857,91
Totale regione.....	134.719.385,60	143.348.004,99	15.588.163,36	262.479.227,23

PROSPETTO N. 5

MINISTERO DELL'ECONOMIA E DELLE FINANZE

Attività (immobili) - consistenze e variazioni degli immobili suddivise per categoria - regione - provincia

CATEGORIA 01 - BENI DISPONIBILI PER LA VENDITA.

REGIONE.....: TRENINO ALTO ADIGE

Province	Consistenza al 1 gennaio	Variazioni avvenute durante l'esercizio 2003		Consistenza al 31 dicembre
		In aumento	In diminuzione	
BOLZANO	11.261.714,17	1.450.040,20	124.259,53	12.587.494,84
TRENTO	1.389.909,47	105.100,00	0,00	1.495.009,47
Totale regione.....	12.651.623,64	1.555.140,20	124.259,53	14.082.504,31

REGIONE.....: FRIULI VENEZIA GIULIA

Province	Consistenza al 1 gennaio	Variazioni avvenute durante l'esercizio 2003		Consistenza al 31 dicembre
		In aumento	In diminuzione	
GORIZIA	2.323.017,40	237.751,71	5.682,67	2.555.086,44
PORDENONE	3.470.822,77	566.714,31	35.164,23	4.002.372,85
TRIESTE	9.455.315,61	1.070.581,80	17.559,47	10.508.337,94
UDINE	18.473.585,10	1.156.676,56	4.836.704,79	14.793.556,87
Totale regione.....	33.722.740,88	3.031.724,38	4.895.111,16	31.859.354,10

REGIONE.....: VENETO

Province	Consistenza al 1 gennaio	Variazioni avvenute durante l'esercizio 2003		Consistenza al 31 dicembre
		In aumento	In diminuzione	
BELLUNO	4.880.527,23	299.724,94	730.059,29	4.450.192,88
PADOVA	13.882.245,82	1.006.410,43	878.488,13	14.010.168,12
ROVIGO	3.021.980,61	1.009.057,20	17.745,46	4.013.292,35
TREVISO	23.830.382,49	14.221.010,19	2.706.767,72	35.344.624,96
VENEZIA	199.651.979,20	986.852,33	4.339.409,07	196.299.422,46
VICENZA	7.790.881,96	4.142.159,49	4.706.362,62	7.226.678,83
VERONA	39.073.882,11	45.101.431,39	40.710.570,10	43.464.743,40
Totale regione.....	292.131.879,42	66.766.645,97	54.089.402,39	304.809.123,00

PROSPETTO N. 5

MINISTERO DELL'ECONOMIA E DELLE FINANZE

Attività (immobili) - consistenze e variazioni degli immobili suddivise per categoria - regione - provincia

CATEGORIA 01 - BENI DISPONIBILI PER LA VENDITA.

REGIONE.....: TOSCANA

Province	Consistenza al 1 gennaio	Variazioni avvenute durante l'esercizio 2003		Consistenza al 31 dicembre
		In aumento	In diminuzione	
AREZZO	4.242.962,73	86.854,90	191.915,49	4.137.902,14
FIRENZE	31.288.672,12	47.126.392,10	8.156.559,95	70.258.504,27
GROSSETO	10.052.948,06	2.863.900,09	933.239,79	11.983.608,36
LIVORNO	14.951.989,42	125.673,61	374.089,38	14.703.573,65
LUCCA	14.608.070,83	3.186.343,37	1.856.864,02	15.937.550,18
MASSA CARRARA	14.167.960,03	134.896,70	530.647,11	13.772.209,62
PISA	16.317.617,36	0,00	0,00	16.317.617,36
PRATO	642.684,43	44.187,32	12.251,52	674.620,23
PISTOIA	4.012.452,07	0,00	0,00	4.012.452,07
SIENA	4.597.826,90	2.540.232,90	147.036,77	6.991.023,03
Totale regione.....	114.883.183,95	56.108.480,99	12.202.604,03	158.789.060,91

REGIONE.....: EMILIA ROMAGNA

Province	Consistenza al 1 gennaio	Variazioni avvenute durante l'esercizio 2003		Consistenza al 31 dicembre
		In aumento	In diminuzione	
BOLOGNA	38.368.483,22	941.664,27	1.589.136,58	37.721.010,91
FERRARA	1.412.236,84	4.672.465,84	106.427,57	5.978.275,11
FORLI	5.447.331,38	727.628,05	845.914,30	5.329.045,13
MODENA	14.624.762,24	74.397,00	364.456,59	14.334.702,65
PIACENZA	17.323.784,73	3.997.426,46	110.786,81	21.210.424,38
PARMA	11.645.631,45	0,00	1.022.910,40	10.622.721,05
RAVENNA	14.810.579,57	23.576,26	137.093,49	14.697.062,34
REGGIO EMILIA	3.271.965,19	20.661,25	107.939,49	3.184.686,95
RIMINI	5.546.305,54	510.000,00	91.216,62	5.965.088,92
Totale regione.....	112.451.080,16	10.967.819,13	4.375.881,85	119.043.017,44

PROSPETTO N. 5

MINISTERO DELL'ECONOMIA E DELLE FINANZE

Attività (immobili) - consistenze e variazioni degli immobili suddivise per categoria - regione - provincia

CATEGORIA 01 - BENI DISPONIBILI PER LA VENDITA.

REGIONE.....: MARCHE

Province	Consistenza al 1 gennaio	Variazioni avvenute durante l'esercizio 2003		Consistenza al 31 dicembre
		In aumento	In diminuzione	
ANCONA	13.966.989,01	1.270.659,80	539.180,14	14.698.468,67
ASCOLI PICENO	12.563.133,70	198.969,50	180.010,94	12.582.092,26
MACERATA	1.518.726,71	1.209.844,29	1.132.147,01	1.596.423,99
PESARO	2.600.181,28	1.051.830,75	283.637,76	3.368.374,27
Totale regione.....	30.649.030,70	3.731.304,34	2.134.975,85	32.245.359,19

REGIONE.....: UMBRIA

Province	Consistenza al 1 gennaio	Variazioni avvenute durante l'esercizio 2003		Consistenza al 31 dicembre
		In aumento	In diminuzione	
PERUGIA	8.198.508,30	774.386,12	774.565,28	8.198.329,14
TERNI	660.668,99	237.039,69	17.990,17	879.718,51
Totale regione.....	8.859.177,29	1.011.425,81	792.555,45	9.078.047,65

REGIONE.....: LAZIO

Province	Consistenza al 1 gennaio	Variazioni avvenute durante l'esercizio 2003		Consistenza al 31 dicembre
		In aumento	In diminuzione	
FROSINONE	14.889.051,56	9.589.587,19	7.333.879,60	17.144.759,15
LATINA	55.771.542,54	3.038.952,51	527.110,08	58.283.384,97
RIETI	1.704.676,51	58.064,17	1.807,60	1.760.933,08
ROMA	498.908.914,76	2.520,37	1,22	498.911.433,91
VITERBO	3.314.795,50	928.539,86	299.424,50	3.943.910,86
Totale regione.....	574.588.980,87	13.617.664,10	8.162.223,00	580.044.421,97

PROSPETTO N. 5

MINISTERO DELL'ECONOMIA E DELLE FINANZE

Attività (immobili) - consistenze e variazioni degli immobili suddivise per categoria - regione - provincia

CATEGORIA 01 - BENI DISPONIBILI PER LA VENDITA.

REGIONE.....: ABRUZZO

Province	Consistenza al 1 gennaio	Variazioni avvenute durante l'esercizio 2003		Consistenza al 31 dicembre
		In aumento	In diminuzione	
L'AQUILA	16.026.826,52	2.313.218,88	335.094,58	18.004.950,82
CHIETI	11.728.941,99	16.757,57	44.553,87	11.701.145,69
PESCARA	11.835.005,42	46.709.802,04	34.505.481,72	24.039.325,74
TERAMO	1.486.997,25	490.634,05	25.006,84	1.952.624,46
Totale regione.....	41.077.771,18	49.530.412,54	34.910.137,01	55.698.046,71

REGIONE.....: MOLISE

Province	Consistenza al 1 gennaio	Variazioni avvenute durante l'esercizio 2003		Consistenza al 31 dicembre
		In aumento	In diminuzione	
CAMPOBASSO	13.628.263,69	695.188,82	469.506,06	13.853.946,45
ISERNIA	2.155.355,01	2.801.826,90	724.429,54	4.232.752,37
Totale regione.....	15.783.618,70	3.497.015,72	1.193.935,60	18.086.698,82

REGIONE.....: CAMPANIA

Province	Consistenza al 1 gennaio	Variazioni avvenute durante l'esercizio 2003		Consistenza al 31 dicembre
		In aumento	In diminuzione	
AVELLINO	163.097,09	0,00	0,00	163.097,09
BENEVENTO	287.436,67	0,00	0,00	287.436,67
CASERTA	12.884.534,21	305.859,24	24.232,16	13.166.161,29
NAPOLI	217.713.661,45	0,00	0,00	217.713.661,45
SALERNO	25.291.604,42	11.235,35	441.054,19	24.861.785,58
Totale regione.....	256.340.333,84	317.094,59	465.286,35	256.192.142,08

PROSPETTO N. 5

MINISTERO DELL'ECONOMIA E DELLE FINANZE

Attività (immobili) - consistenze e variazioni degli immobili suddivise per categoria - regione - provincia

CATEGORIA 01 - BENI DISPONIBILI PER LA VENDITA.

REGIONE.....: BASILICATA

Province	Consistenza al 1 gennaio	Variazioni avvenute durante l'esercizio 2003		Consistenza al 31 dicembre
		In aumento	In diminuzione	
MATERA	18.067.524,09	2.390.367,17	255.504,58	20.202.386,68
POTENZA	7.216.257,48	3.535.699,54	137.197,80	10.614.759,22
Totale regione.....	25.283.781,57	5.926.066,71	392.702,38	30.817.145,90

REGIONE.....: PUGLIA

Province	Consistenza al 1 gennaio	Variazioni avvenute durante l'esercizio 2003		Consistenza al 31 dicembre
		In aumento	In diminuzione	
BARI	24.112.598,13	4.085.348,19	426.503,02	27.771.443,30
BRINDISI	3.492.029,26	195.478,94	93.478,70	3.594.029,50
FOGGIA	32.857.631,41	1.669.429,69	461.030,23	34.066.030,87
LECCE	8.403.295,57	515.104,36	587.739,73	8.330.660,20
TARANTO	11.322.893,36	71.271,05	992.051,71	10.402.112,70
Totale regione.....	80.188.447,73	6.536.632,23	2.560.803,39	84.164.276,57

REGIONE.....: CALABRIA

Province	Consistenza al 1 gennaio	Variazioni avvenute durante l'esercizio 2003		Consistenza al 31 dicembre
		In aumento	In diminuzione	
COSENZA	20.845.724,07	909.923,79	3.674,06	21.751.973,80
CATANZARO	2.546.300,63	547.111,86	414.561,67	2.678.850,82
CROTONE	3.184.724,93	870.693,26	38.062,88	4.017.355,31
REGGIO CALABRIA	67.807.192,74	720.139,17	0,00	68.527.331,91
VIBO VALENTIA	1.899.120,82	20.607,00	14.577,69	1.905.150,13
Totale regione.....	96.283.063,19	3.068.475,08	470.876,30	98.880.661,97

PROSPETTO N. 5

MINISTERO DELL'ECONOMIA E DELLE FINANZE

Attività (immobili) - consistenze e variazioni degli immobili suddivise per categoria - regione - provincia

CATEGORIA 01 - BENI DISPONIBILI PER LA VENDITA.

REGIONE.....: SICILIA

Province	Consistenza al 1 gennaio	Variazioni avvenute durante l'esercizio 2003		Consistenza al 31 dicembre
		In aumento	In diminuzione	
AGRIGENTO	5.752.142,00	889.556,00	0,00	6.641.698,00
CALTANISSETTA	2.706.919,62	12.580,20	32.020,32	2.687.479,50
CATANIA	3.055.099,52	626.795,52	38.579,33	3.643.315,71
ENNA	4.398.889,64	8.247,00	0,00	4.407.136,64
MESSINA	17.398.037,63	39.767,21	38.324,45	17.399.480,39
PALERMO	71.874.499,18	16.520,00	0,00	71.891.019,18
RAGUSA	9.250.121,48	0,00	11.456,00	9.238.665,48
SIRACUSA	6.279.457,56	5.149.222,45	0,00	11.428.680,01
TRAPANI	21.387.074,91	7.747.850,70	0,00	29.134.925,61
Totale regione.....	142.102.241,54	14.490.539,08	120.380,10	156.472.400,52

REGIONE.....: SARDEGNA

Province	Consistenza al 1 gennaio	Variazioni avvenute durante l'esercizio 2003		Consistenza al 31 dicembre
		In aumento	In diminuzione	
CAGLIARI	39.829.246,12	1.496.495,35	742.962,35	40.582.779,12
NUORO	3.199.856,06	0,00	216.911,85	2.982.944,21
ORISTANO	4.607.891,10	1.978.412,13	1.267.340,29	5.318.962,94
SASSARI	7.093.053,66	1.291.188,93	0,00	8.384.242,59
Totale regione.....	54.730.046,94	4.766.096,41	2.227.214,49	57.268.928,86

PROSPETTO N. 5

MINISTERO DELL'ECONOMIA E DELLE FINANZE

Attività (immobili) - consistenze e variazioni degli immobili suddivise per categoria - regione - provincia

CATEGORIA 02 - BENI SU CUI GRAVANO DIRITTI REALI (USUFRUTTO, USO, ABITAZIONE, SUPERFICIE, ENFITEUSI) A FAVORE ECC.

REGIONE.....: VALLE D'AOSTA

Province	Consistenza al 1 gennaio	Variazioni avvenute durante l'esercizio 2003		Consistenza al 31 dicembre
		In aumento	In diminuzione	
AOSTA	0,00	0,00	0,00	0,00
Totale regione.....	0,00	0,00	0,00	0,00

REGIONE.....: PIEMONTE

Province	Consistenza al 1 gennaio	Variazioni avvenute durante l'esercizio 2003		Consistenza al 31 dicembre
		In aumento	In diminuzione	
ALESSANDRIA	0,00	0,00	0,00	0,00
ASTI	0,00	0,00	0,00	0,00
BIELLA	0,00	0,00	0,00	0,00
CUNEO	0,00	0,00	0,00	0,00
NOVARA	0,00	0,00	0,00	0,00
TORINO	797,76	0,00	0,00	797,76
VERBANIA	0,00	0,00	0,00	0,00
VERCELLI	0,00	0,00	0,00	0,00
Totale regione.....	797,76	0,00	0,00	797,76

PROSPETTO N. 5

MINISTERO DELL'ECONOMIA E DELLE FINANZE

Attività (immobili) - consistenze e variazioni degli immobili suddivise per categoria - regione - provincia

CATEGORIA 02 - BENI SU CUI GRAVANO DIRITTI REALI (USUFRUTTO, USO, ABITAZIONE, SUPERFICIE, ENFITEUSI) A FAVORE ECC.

REGIONE.....: LIGURIA

Province	Consistenza al 1 gennaio	Variazioni avvenute durante l'esercizio 2003		Consistenza al 31 dicembre
		In aumento	In diminuzione	
GENOVA	312.456,42	0,00	312.456,42	0,00
IMPERIA	0,00	0,00	0,00	0,00
LA SPEZIA	0,00	0,00	0,00	0,00
SAVONA	0,00	0,00	0,00	0,00
Totale regione.....	312.456,42	0,00	312.456,42	0,00

REGIONE.....: LOMBARDIA

Province	Consistenza al 1 gennaio	Variazioni avvenute durante l'esercizio 2003		Consistenza al 31 dicembre
		In aumento	In diminuzione	
BERGAMO	0,00	0,00	0,00	0,00
BRESCIA	0,00	0,00	0,00	0,00
COMO	0,00	0,00	0,00	0,00
CREMONA	599.090,01	0,00	0,00	599.090,01
LECCO	0,00	0,00	0,00	0,00
LODI	0,00	0,00	0,00	0,00
MILANO	0,00	0,00	0,00	0,00
MANTOVA	0,00	0,00	0,00	0,00
PAVIA	134,57	0,00	0,00	134,57
SONDRIO	0,00	0,00	0,00	0,00
VARESE	0,00	0,00	0,00	0,00
Totale regione.....	599.224,58	0,00	0,00	599.224,58

PROSPETTO N. 5

MINISTERO DELL'ECONOMIA E DELLE FINANZE

Attività (immobili) - consistenze e variazioni degli immobili suddivise per categoria - regione - provincia

CATEGORIA 02 - BENI SU CUI GRAVANO DIRITTI REALI (USUFRUTTO, USO, ABITAZIONE, SUPERFICIE, ENFITEUSI) A FAVORE ECC.

REGIONE.....: TRENINO ALTO ADIGE

Province	Consistenza al 1 gennaio	Variazioni avvenute durante l'esercizio 2003		Consistenza al 31 dicembre
		In aumento	In diminuzione	
BOLZANO	0,00	0,00	0,00	0,00
TRENTO	0,00	0,00	0,00	0,00
Totale regione.....	0,00	0,00	0,00	0,00

REGIONE.....: FRIULI VENEZIA GIULIA

Province	Consistenza al 1 gennaio	Variazioni avvenute durante l'esercizio 2003		Consistenza al 31 dicembre
		In aumento	In diminuzione	
GORIZIA	0,00	0,00	0,00	0,00
PORDENONE	94,06	0,00	0,00	94,06
TRIESTE	0,00	0,00	0,00	0,00
UDINE	0,00	0,00	0,00	0,00
Totale regione.....	94,06	0,00	0,00	94,06

REGIONE.....: VENETO

Province	Consistenza al 1 gennaio	Variazioni avvenute durante l'esercizio 2003		Consistenza al 31 dicembre
		In aumento	In diminuzione	
BELLUNO	0,00	0,00	0,00	0,00
PADOVA	0,00	0,00	0,00	0,00
ROVIGO	0,00	0,00	0,00	0,00
TREVISO	0,00	0,00	0,00	0,00
VENEZIA	0,00	0,00	0,00	0,00
VICENZA	0,00	0,00	0,00	0,00
VERONA	0,58	0,00	0,00	0,58
Totale regione.....	0,58	0,00	0,00	0,58

PROSPETTO N. 5

MINISTERO DELL'ECONOMIA E DELLE FINANZE

Attività (immobili) - consistenze e variazioni degli immobili suddivise per categoria - regione - provincia

CATEGORIA 02 - BENI SU CUI GRAVANO DIRITTI REALI (USUFRUTTO, USO, ABITAZIONE, SUPERFICIE, ENFITEUSI) A FAVORE ECC.

REGIONE.....: TOSCANA

Province	Consistenza al 1 gennaio	Variazioni avvenute durante l'esercizio 2003		Consistenza al 31 dicembre
		In aumento	In diminuzione	
AREZZO	0,00	0,00	0,00	0,00
FIRENZE	12,09	0,00	0,00	12,09
GROSSETO	0,00	0,00	0,00	0,00
LIVORNO	34.709,38	0,00	0,00	34.709,38
LUCCA	0,00	0,00	0,00	0,00
MASSA CARRARA	9.598,90	517,80	0,00	10.116,70
PISA	534,91	0,00	0,00	534,91
PRATO	111,36	0,00	0,00	111,36
PISTOIA	370,98	0,00	0,00	370,98
SIENA	0,00	0,00	0,00	0,00
Totale regione.....	45.337,62	517,80	0,00	45.855,42

REGIONE.....: EMILIA ROMAGNA

Province	Consistenza al 1 gennaio	Variazioni avvenute durante l'esercizio 2003		Consistenza al 31 dicembre
		In aumento	In diminuzione	
BOLOGNA	1.388,34	0,00	0,00	1.388,34
FERRARA	0,00	0,00	0,00	0,00
FORLI	6,33	0,00	0,00	6,33
MODENA	15,87	0,00	0,00	15,87
PIACENZA	0,00	0,00	0,00	0,00
PARMA	6.206.535,40	0,00	0,00	6.206.535,40
RAVENNA	0,00	0,00	0,00	0,00
REGGIO EMILIA	198,60	0,00	0,00	198,60
RIMINI	0,00	0,00	0,00	0,00
Totale regione.....	6.208.144,54	0,00	0,00	6.208.144,54

PROSPETTO N. 5

MINISTERO DELL'ECONOMIA E DELLE FINANZE

Attività (immobili) - consistenze e variazioni degli immobili suddivise per categoria - regione - provincia

CATEGORIA 02 - BENI SU CUI GRAVANO DIRITTI REALI (USUFRUTTO, USO, ABITAZIONE, SUPERFICIE, ENFITEUSI) A FAVORE ECC.

REGIONE.....: MARCHE

Province	Consistenza al 1 gennaio	Variazioni avvenute durante l'esercizio 2003		Consistenza al 31 dicembre
		In aumento	In diminuzione	
ANCONA	8,61	0,00	0,00	8,61
ASCOLI PICENO	0,00	0,00	0,00	0,00
MACERATA	63,31	0,00	0,00	63,31
PESARO	0,00	0,00	0,00	0,00
Totale regione.....	71,92	0,00	0,00	71,92

REGIONE.....: UMBRIA

Province	Consistenza al 1 gennaio	Variazioni avvenute durante l'esercizio 2003		Consistenza al 31 dicembre
		In aumento	In diminuzione	
PERUGIA	0,00	0,00	0,00	0,00
TERNI	33,21	0,00	0,00	33,21
Totale regione.....	33,21	0,00	0,00	33,21

REGIONE.....: LAZIO

Province	Consistenza al 1 gennaio	Variazioni avvenute durante l'esercizio 2003		Consistenza al 31 dicembre
		In aumento	In diminuzione	
FROSINONE	0,00	0,00	0,00	0,00
LATINA	964,54	0,00	0,00	964,54
RIETI	0,00	0,00	0,00	0,00
ROMA	942,03	0,00	0,00	942,03
VITERBO	0,00	0,00	0,00	0,00
Totale regione.....	1.906,57	0,00	0,00	1.906,57

PROSPETTO N. 5

MINISTERO DELL'ECONOMIA E DELLE FINANZE

Attività (immobili) - consistenze e variazioni degli immobili suddivise per categoria - regione - provincia

CATEGORIA 02 - BENI SU CUI GRAVANO DIRITTI REALI (USUFRUTTO, USO, ABITAZIONE, SUPERFICIE, ENFITEUSI) A FAVORE ECC.

REGIONE.....: ABRUZZO

Province	Consistenza al 1 gennaio	Variazioni avvenute durante l'esercizio 2003		Consistenza al 31 dicembre
		In aumento	In diminuzione	
L'AQUILA	0,00	0,00	0,00	0,00
CHIETI	24.944,53	679,34	2.131,74	23.492,13
PESCARA	28.540,91	0,00	0,00	28.540,91
TERAMO	313,63	0,00	0,00	313,63
Totale regione.....	53.799,07	679,34	2.131,74	52.346,67

REGIONE.....: MOLISE

Province	Consistenza al 1 gennaio	Variazioni avvenute durante l'esercizio 2003		Consistenza al 31 dicembre
		In aumento	In diminuzione	
CAMPOBASSO	1.172,03	0,00	0,00	1.172,03
ISERNIA	550,98	0,00	0,00	550,98
Totale regione.....	1.723,01	0,00	0,00	1.723,01

REGIONE.....: CAMPANIA

Province	Consistenza al 1 gennaio	Variazioni avvenute durante l'esercizio 2003		Consistenza al 31 dicembre
		In aumento	In diminuzione	
AVELLINO	146,00	0,00	0,00	146,00
BENEVENTO	0,00	0,00	0,00	0,00
CASERTA	11.377,80	0,00	0,00	11.377,80
NAPOLI	0,00	0,00	0,00	0,00
SALERNO	1.084,70	0,00	0,00	1.084,70
Totale regione.....	12.608,50	0,00	0,00	12.608,50

PROSPETTO N. 5

MINISTERO DELL'ECONOMIA E DELLE FINANZE

Attività (immobili) - consistenze e variazioni degli immobili suddivise per categoria - regione - provincia

CATEGORIA 02 - BENI SU CUI GRAVANO DIRITTI REALI (USUFRUTTO, USO, ABITAZIONE, SUPERFICIE, ENFITEUSI) A FAVORE ECC.

REGIONE.....: BASILICATA

Province	Consistenza al 1 gennaio	Variazioni avvenute durante l'esercizio 2003		Consistenza al 31 dicembre
		In aumento	In diminuzione	
MATERA	0,00	0,00	0,00	0,00
POTENZA	405,33	0,00	0,00	405,33
Totale regione.....	405,33	0,00	0,00	405,33

REGIONE.....: PUGLIA

Province	Consistenza al 1 gennaio	Variazioni avvenute durante l'esercizio 2003		Consistenza al 31 dicembre
		In aumento	In diminuzione	
BARI	121,01	0,00	0,00	121,01
BRINDISI	731,37	0,00	0,00	731,37
FOGGIA	409,46	0,00	0,00	409,46
LECCE	16,84	0,00	0,00	16,84
TARANTO	0,00	0,00	0,00	0,00
Totale regione.....	1.278,68	0,00	0,00	1.278,68

REGIONE.....: CALABRIA

Province	Consistenza al 1 gennaio	Variazioni avvenute durante l'esercizio 2003		Consistenza al 31 dicembre
		In aumento	In diminuzione	
COSENZA	1.394,19	0,00	0,00	1.394,19
CATANZARO	67,02	0,00	0,00	67,02
CROTONE	0,00	0,00	0,00	0,00
REGGIO CALABRIA	0,00	0,00	0,00	0,00
VIBO VALENTIA	10.426,19	0,00	0,00	10.426,19
Totale regione.....	11.887,40	0,00	0,00	11.887,40

PROSPETTO N. 5

MINISTERO DELL'ECONOMIA E DELLE FINANZE

Attività (immobili) - consistenze e variazioni degli immobili suddivise per categoria - regione - provincia

CATEGORIA 02 - BENI SU CUI GRAVANO DIRITTI REALI (USUFRUTTO, USO, ABITAZIONE, SUPERFICIE, ENFITEUSI) A FAVORE ECC.

REGIONE.....: SICILIA

Province	Consistenza al 1 gennaio	Variazioni avvenute durante l'esercizio 2003		Consistenza al 31 dicembre
		In aumento	In diminuzione	
AGRIGENTO	2.043,43	0,00	0,00	2.043,43
CALTANISSETTA	0,00	0,00	0,00	0,00
CATANIA	14.297,39	0,00	0,00	14.297,39
ENNA	6.653,33	0,00	0,00	6.653,33
MESSINA	0,00	0,00	0,00	0,00
PALERMO	9.526,40	0,00	0,00	9.526,40
RAGUSA	0,00	0,00	0,00	0,00
SIRACUSA	7.917,82	0,00	0,00	7.917,82
TRAPANI	4.981,91	0,00	0,00	4.981,91
Totale regione.....	45.420,28	0,00	0,00	45.420,28

REGIONE.....: SARDEGNA

Province	Consistenza al 1 gennaio	Variazioni avvenute durante l'esercizio 2003		Consistenza al 31 dicembre
		In aumento	In diminuzione	
CAGLIARI	0,00	0,00	0,00	0,00
NUORO	0,00	0,00	0,00	0,00
ORISTANO	0,00	0,00	0,00	0,00
SASSARI	0,00	0,00	0,00	0,00
Totale regione.....	0,00	0,00	0,00	0,00

PROSPETTO N. 5

MINISTERO DELL'ECONOMIA E DELLE FINANZE

Attività (immobili) - consistenze e variazioni degli immobili suddivise per categoria - regione - provincia

CATEGORIA 03 - DIRITTI REALI (USUFRUTTO, USO, ABITAZIONE, SUPERFICIE, ENFITEUSI) COSTITUITI SU BENI DI ECC.

REGIONE.....: VALLE D'AOSTA

Province	Consistenza al 1 gennaio	Variazioni avvenute durante l'esercizio 2003		Consistenza al 31 dicembre
		In aumento	In diminuzione	
AOSTA	0,00	0,00	0,00	0,00
Totale regione.....	0,00	0,00	0,00	0,00

REGIONE.....: PIEMONTE

Province	Consistenza al 1 gennaio	Variazioni avvenute durante l'esercizio 2003		Consistenza al 31 dicembre
		In aumento	In diminuzione	
ALESSANDRIA	495.798,62	0,00	0,00	495.798,62
ASTI	0,00	0,00	0,00	0,00
BIELLA	0,00	21.750,00	0,00	21.750,00
CUNEO	2.671.133,57	0,00	0,00	2.671.133,57
NOVARA	0,00	0,00	0,00	0,00
TORINO	6.223.643,92	0,00	0,00	6.223.643,92
VERBANIA	0,00	0,00	0,00	0,00
VERCELLI	645.571,12	0,00	0,00	645.571,12
Totale regione.....	10.036.147,23	21.750,00	0,00	10.057.897,23

PROSPETTO N. 5

MINISTERO DELL'ECONOMIA E DELLE FINANZE

Attività (immobili) - consistenze e variazioni degli immobili suddivise per categoria - regione - provincia

CATEGORIA 03 - DIRITTI REALI (USUFRUTTO, USO, ABITAZIONE, SUPERFICIE, ENFITEUSI) COSTITUITI SU BENI DI ECC.

REGIONE.....: LIGURIA

Province	Consistenza al 1 gennaio	Variazioni avvenute durante l'esercizio 2003		Consistenza al 31 dicembre
		In aumento	In diminuzione	
GENOVA	0,00	0,00	0,00	0,00
IMPERIA	0,00	0,00	0,00	0,00
LA SPEZIA	14.397,79	51.749,00	0,00	66.146,79
SAVONA	226.285,59	0,00	0,00	226.285,59
Totale regione.....	240.683,38	51.749,00	0,00	292.432,38

REGIONE.....: LOMBARDIA

Province	Consistenza al 1 gennaio	Variazioni avvenute durante l'esercizio 2003		Consistenza al 31 dicembre
		In aumento	In diminuzione	
BERGAMO	6.713,94	0,00	0,00	6.713,94
BRESCIA	7.488,62	0,00	0,00	7.488,62
COMO	3.718.489,67	0,00	0,00	3.718.489,67
CREMONA	89.347,04	0,00	0,00	89.347,04
LECCO	0,00	0,00	0,00	0,00
LODI	15.080,54	0,00	0,00	15.080,54
MILANO	1.071.131,61	0,00	0,00	1.071.131,61
MANTOVA	725.880,17	0,00	0,00	725.880,17
PAVIA	0,00	0,00	0,00	0,00
SONDRIO	41.833,01	0,00	0,00	41.833,01
VARESE	0,00	0,00	0,00	0,00
Totale regione.....	5.675.964,60	0,00	0,00	5.675.964,60

PROSPETTO N. 5

MINISTERO DELL'ECONOMIA E DELLE FINANZE

Attività (immobili) - consistenze e variazioni degli immobili suddivise per categoria - regione - provincia

CATEGORIA 03 - DIRITTI REALI (USUFRUTTO, USO, ABITAZIONE, SUPERFICIE, ENFITEUSI) COSTITUITI SU BENI DI ECC.

REGIONE.....: TRENTO ALTO ADIGE

Province	Consistenza al 1 gennaio	Variazioni avvenute durante l'esercizio 2003		Consistenza al 31 dicembre
		In aumento	In diminuzione	
BOLZANO	0,00	0,00	0,00	0,00
TRENTO	529.368,32	0,00	0,00	529.368,32
Totale regione.....	529.368,32	0,00	0,00	529.368,32

REGIONE.....: FRIULI VENEZIA GIULIA

Province	Consistenza al 1 gennaio	Variazioni avvenute durante l'esercizio 2003		Consistenza al 31 dicembre
		In aumento	In diminuzione	
GORIZIA	0,00	0,00	0,00	0,00
PORDENONE	0,00	0,00	0,00	0,00
TRIESTE	0,00	0,00	0,00	0,00
UDINE	41.316,55	3.659,45	0,00	44.976,00
Totale regione.....	41.316,55	3.659,45	0,00	44.976,00

REGIONE.....: VENETO

Province	Consistenza al 1 gennaio	Variazioni avvenute durante l'esercizio 2003		Consistenza al 31 dicembre
		In aumento	In diminuzione	
BELLUNO	1.723.674,90	0,00	0,00	1.723.674,90
PADOVA	43.588,96	0,00	0,00	43.588,96
ROVIGO	338.640,79	0,00	0,00	338.640,79
TREVISO	12.635,98	0,00	0,00	12.635,98
VENEZIA	24.273,47	0,00	0,00	24.273,47
VICENZA	807.222,14	0,00	0,00	807.222,14
VERONA	841.000,75	0,00	0,00	841.000,75
Totale regione.....	3.791.036,99	0,00	0,00	3.791.036,99

PROSPETTO N. 5

MINISTERO DELL'ECONOMIA E DELLE FINANZE

Attività (immobili) - consistenze e variazioni degli immobili suddivise per categoria - regione - provincia

CATEGORIA 03 - DIRITTI REALI (USUFRUTTO, USO, ABITAZIONE, SUPERFICIE, ENFITEUSI) COSTITUITI SU BENI DI ECC.

REGIONE.....: TOSCANA

Province	Consistenza al 1 gennaio	Variazioni avvenute durante l'esercizio 2003		Consistenza al 31 dicembre
		In aumento	In diminuzione	
AREZZO	3.460.261,23	0,00	0,00	3.460.261,23
FIRENZE	6.936.315,70	0,00	0,00	6.936.315,70
GROSSETO	0,00	0,00	0,00	0,00
LIVORNO	981,27	0,00	0,00	981,27
LUCCA	1.885.119,33	0,00	0,00	1.885.119,33
MASSA CARRARA	34.086,15	0,00	0,00	34.086,15
PISA	0,00	0,00	0,00	0,00
PRATO	0,00	0,00	0,00	0,00
PISTOIA	0,00	0,00	0,00	0,00
SIENA	2.780.538,30	1.216.838,09	0,00	3.997.376,39
Totale regione.....	15.097.301,98	1.216.838,09	0,00	16.314.140,07

REGIONE.....: EMILIA ROMAGNA

Province	Consistenza al 1 gennaio	Variazioni avvenute durante l'esercizio 2003		Consistenza al 31 dicembre
		In aumento	In diminuzione	
BOLOGNA	0,00	0,00	0,00	0,00
FERRARA	444.152,93	0,00	0,00	444.152,93
FORLI	6.145,83	14.103,29	0,00	20.249,12
MODENA	4.131,66	0,00	0,00	4.131,66
PIACENZA	0,00	51.770,00	0,00	51.770,00
PARMA	1.690.828,24	0,00	0,00	1.690.828,24
RAVENNA	0,00	0,00	0,00	0,00
REGGIO EMILIA	3.770,13	0,00	0,00	3.770,13
RIMINI	0,00	88.139,40	0,00	88.139,40
Totale regione.....	2.149.028,79	154.012,69	0,00	2.303.041,48

PROSPETTO N. 5

MINISTERO DELL'ECONOMIA E DELLE FINANZE

Attività (immobili) - consistenze e variazioni degli immobili suddivise per categoria - regione - provincia

CATEGORIA 03 - DIRITTI REALI (USUFRUTTO, USO, ABITAZIONE, SUPERFICIE, ENFITEUSI) COSTITUITI SU BENI DI ECC.

REGIONE.....: MARCHE

Province	Consistenza al 1 gennaio	Variazioni avvenute durante l'esercizio 2003		Consistenza al 31 dicembre
		In aumento	In diminuzione	
ANCONA	0,00	0,00	0,00	0,00
ASCOLI PICENO	438.988,36	0,00	0,00	438.988,36
MACERATA	0,00	0,00	0,00	0,00
PESARO	0,00	0,00	0,00	0,00
Totale regione.....	438.988,36	0,00	0,00	438.988,36

REGIONE.....: UMBRIA

Province	Consistenza al 1 gennaio	Variazioni avvenute durante l'esercizio 2003		Consistenza al 31 dicembre
		In aumento	In diminuzione	
PERUGIA	3.799.263,54	0,00	0,00	3.799.263,54
TERNI	1.859,24	0,00	0,00	1.859,24
Totale regione.....	3.801.122,78	0,00	0,00	3.801.122,78

REGIONE.....: LAZIO

Province	Consistenza al 1 gennaio	Variazioni avvenute durante l'esercizio 2003		Consistenza al 31 dicembre
		In aumento	In diminuzione	
FROSINONE	98,49	0,00	0,00	98,49
LATINA	0,00	0,00	0,00	0,00
RIETI	4.361.994,97	0,00	0,00	4.361.994,97
ROMA	13.500,18	0,00	0,00	13.500,18
VITERBO	1.704.307,77	0,00	0,00	1.704.307,77
Totale regione.....	6.079.901,41	0,00	0,00	6.079.901,41

PROSPETTO N. 5

MINISTERO DELL'ECONOMIA E DELLE FINANZE

Attività (immobili) - consistenze e variazioni degli immobili suddivise per categoria - regione - provincia

CATEGORIA 03 - DIRITTI REALI (USUFRUTTO, USO, ABITAZIONE, SUPERFICIE, ENFITEUSI) COSTITUITI SU BENI DI ECC.

REGIONE.....: ABRUZZO

Province	Consistenza al 1 gennaio	Variazioni avvenute durante l'esercizio 2003		Consistenza al 31 dicembre
		In aumento	In diminuzione	
L'AQUILA	160.101,63	0,00	0,00	160.101,63
CHIETI	3.434.464,20	0,00	3.360.326,81	74.137,39
PESCARA	409,63	0,00	0,00	409,63
TERAMO	0,00	0,00	0,00	0,00
Totale regione.....	3.594.975,46	0,00	3.360.326,81	234.648,65

REGIONE.....: MOLISE

Province	Consistenza al 1 gennaio	Variazioni avvenute durante l'esercizio 2003		Consistenza al 31 dicembre
		In aumento	In diminuzione	
CAMPOBASSO	1.218,84	0,00	0,00	1.218,84
ISERNIA	0,00	0,00	0,00	0,00
Totale regione.....	1.218,84	0,00	0,00	1.218,84

REGIONE.....: CAMPANIA

Province	Consistenza al 1 gennaio	Variazioni avvenute durante l'esercizio 2003		Consistenza al 31 dicembre
		In aumento	In diminuzione	
AVELLINO	0,00	0,00	0,00	0,00
BENEVENTO	1.539.041,56	0,00	0,00	1.539.041,56
CASERTA	0,00	0,00	0,00	0,00
NAPOLI	0,00	0,00	0,00	0,00
SALERNO	8.056,73	0,00	0,00	8.056,73
Totale regione.....	1.547.098,29	0,00	0,00	1.547.098,29

PROSPETTO N. 5

MINISTERO DELL'ECONOMIA E DELLE FINANZE

Attività (immobili) - consistenze e variazioni degli immobili suddivise per categoria - regione - provincia

CATEGORIA 03 - DIRITTI REALI (USUFRUTTO, USO, ABITAZIONE, SUPERFICIE, ENFITEUSI) COSTITUITI SU BENI DI ECC.

REGIONE.....: BASILICATA

Province	Consistenza al 1 gennaio	Variazioni avvenute durante l'esercizio 2003		Consistenza al 31 dicembre
		In aumento	In diminuzione	
MATERA	134.278,79	0,00	0,00	134.278,79
POTENZA	51.645,69	0,00	0,00	51.645,69
Totale regione.....	185.924,48	0,00	0,00	185.924,48

REGIONE.....: PUGLIA

Province	Consistenza al 1 gennaio	Variazioni avvenute durante l'esercizio 2003		Consistenza ai 31 dicembre
		In aumento	In diminuzione	
BARI	0,00	0,00	0,00	0,00
BRINDISI	0,00	0,00	0,00	0,00
FOGGIA	0,00	0,00	0,00	0,00
LECCE	0,00	0,00	0,00	0,00
TARANTO	0,00	0,00	0,00	0,00
Totale regione.....	0,00	0,00	0,00	0,00

REGIONE.....: CALABRIA

Province	Consistenza al 1 gennaio	Variazioni avvenute durante l'esercizio 2003		Consistenza al 31 dicembre
		In aumento	In diminuzione	
COSENZA	0,00	0,00	0,00	0,00
CATANZARO	0,00	0,00	0,00	0,00
CROTONE	4,13	0,00	0,00	4,13
REGGIO CALABRIA	167,20	0,00	0,00	167,20
VIBO VALENTIA	903.800,60	0,00	0,00	903.800,60
Totale regione.....	903.971,93	0,00	0,00	903.971,93

PROSPETTO N. 5

MINISTERO DELL'ECONOMIA E DELLE FINANZE

Attività (immobili) - consistenze e variazioni degli immobili suddivise per categoria - regione - provincia

CATEGORIA 03 - DIRITTI REALI (USUFRUTTO, USO, ABITAZIONE, SUPERFICIE, ENFITEUSI) COSTITUITI SU BENI DI ECC.

REGIONE.....: SICILIA

Province	Consistenza al 1 gennaio	Variazioni avvenute durante l'esercizio 2003		Consistenza al 31 dicembre
		In aumento	In diminuzione	
AGRIGENTO	0,00	0,00	0,00	0,00
CALTANISSETTA	0,00	0,00	0,00	0,00
CATANIA	0,00	0,00	0,00	0,00
ENNA	0,00	0,00	0,00	0,00
MESSINA	15.493,71	0,00	0,00	15.493,71
PALERMO	325,37	0,00	0,00	325,37
RAGUSA	516,46	0,00	0,00	516,46
SIRACUSA	46.481,12	0,00	0,00	46.481,12
TRAPANI	4.648,11	0,00	0,00	4.648,11
Totale regione.....	67.464,77	0,00	0,00	67.464,77

REGIONE.....: SARDEGNA

Province	Consistenza al 1 gennaio	Variazioni avvenute durante l'esercizio 2003		Consistenza al 31 dicembre
		In aumento	In diminuzione	
CAGLIARI	103.291,38	0,00	0,00	103.291,38
NUORO	671,39	0,00	0,00	671,39
ORISTANO	289,22	0,00	0,00	289,22
SASSARI	0,00	0,00	0,00	0,00
Totale regione.....	104.251,99	0,00	0,00	104.251,99

PROSPETTO N. 5

MINISTERO DELL'ECONOMIA E DELLE FINANZE

Attività (immobili) - consistenze e variazioni degli immobili suddivise per categoria - regione - provincia

CATEGORIA 04 - MINIERE E RELATIVE PERTINENZE.

REGIONE.....: VALLE D'AOSTA

Province	Consistenza al 1 gennaio	Variazioni avvenute durante l'esercizio 2003		Consistenza al 31 dicembre
		In aumento	In diminuzione	
AOSTA	973.864,18	0,00	0,00	973.864,18
Totale regione.....	973.864,18	0,00	0,00	973.864,18

REGIONE.....: PIEMONTE

Province	Consistenza al 1 gennaio	Variazioni avvenute durante l'esercizio 2003		Consistenza al 31 dicembre
		In aumento	In diminuzione	
ALESSANDRIA	0,00	0,00	0,00	0,00
ASTI	0,00	0,00	0,00	0,00
BIELLA	588.030,08	0,00	0,00	588.030,08
CUNEO	3.045,03	0,00	0,00	3.045,03
NOVARA	54.656,62	0,00	0,00	54.656,62
TORINO	180.860,13	0,00	0,00	180.860,13
VERBANIA	0,00	0,00	0,00	0,00
VERCELLI	1.000.047,00	0,00	0,00	1.000.047,00
Totale regione.....	1.826.638,86	0,00	0,00	1.826.638,86

PROSPETTO N. 5

MINISTERO DELL'ECONOMIA E DELLE FINANZE

Attività' (immobili) - consistenze e variazioni degli immobili suddivise per categoria - regione - provincia

CATEGORIA 04 - MINIERE E RELATIVE PERTINENZE.

REGIONE.....: LIGURIA

Province	Consistenza al 1 gennaio	Variazioni avvenute durante l'esercizio 2003		Consistenza al 31 dicembre
		In aumento	In diminuzione	
GENOVA	7.168,42	0,00	0,00	7.168,42
IMPERIA	0,00	0,00	0,00	0,00
LA SPEZIA	7.369,84	0,00	0,00	7.369,84
SAVONA	0,00	0,00	0,00	0,00
Totale regione.....	14.538,26	0,00	0,00	14.538,26

REGIONE.....: LOMBARDIA

Province	Consistenza al 1 gennaio	Variazioni avvenute durante l'esercizio 2003		Consistenza al 31 dicembre
		In aumento	In diminuzione	
BERGAMO	125.102,38	0,00	0,00	125.102,38
BRESCIA	74.828,93	0,00	0,00	74.828,93
COMO	21.319,34	0,00	0,00	21.319,34
CREMONA	0,00	0,00	0,00	0,00
LECCO	248.494,27	0,00	0,00	248.494,27
LODI	0,00	0,00	0,00	0,00
MILANO	0,00	0,00	0,00	0,00
MANTOVA	0,00	0,00	0,00	0,00
PAVIA	46,48	0,00	0,00	46,48
SONDRIO	1.480.001,96	0,00	0,00	1.480.001,96
VARESE	9.582,86	0,00	0,00	9.582,86
Totale regione.....	1.959.376,22	0,00	0,00	1.959.376,22

PROSPETTO N. 5

MINISTERO DELL'ECONOMIA E DELLE FINANZE

Attività (immobili) - consistenze e variazioni degli immobili suddivise per categoria - regione - provincia

CATEGORIA 04 - MINIERE E RELATIVE PERTINENZE.

REGIONE.....: TRENTINO ALTO ADIGE

Province	Consistenza al 1 gennaio	Variazioni avvenute durante l'esercizio 2003		Consistenza al 31 dicembre
		In aumento	In diminuzione	
BOLZANO	0,00	0,00	0,00	0,00
TRENTO	0,00	0,00	0,00	0,00
Totale regione.....	0,00	0,00	0,00	0,00

REGIONE.....: FRIULI VENEZIA GIULIA

Province	Consistenza al 1 gennaio	Variazioni avvenute durante l'esercizio 2003		Consistenza al 31 dicembre
		In aumento	In diminuzione	
GORIZIA	0,00	0,00	0,00	0,00
PORDENONE	0,00	0,00	0,00	0,00
TRIESTE	0,00	0,00	0,00	0,00
UDINE	0,00	0,00	0,00	0,00
Totale regione.....	0,00	0,00	0,00	0,00

REGIONE.....: VENETO

Province	Consistenza al 1 gennaio	Variazioni avvenute durante l'esercizio 2003		Consistenza al 31 dicembre
		In aumento	In diminuzione	
BELLUNO	76.027,65	0,00	0,00	76.027,65
PADOVA	0,00	0,00	0,00	0,00
ROVIGO	0,00	0,00	0,00	0,00
TREVISO	374.536,94	0,00	0,00	374.536,94
VENEZIA	0,00	0,00	0,00	0,00
VICENZA	3.246.046,81	0,00	0,00	3.246.046,81
VERONA	25.153,51	312.774,57	0,00	337.928,08
Totale regione.....	3.721.764,91	312.774,57	0,00	4.034.539,48

PROSPETTO N. 5

MINISTERO DELL'ECONOMIA E DELLE FINANZE

Attività (immobili) - consistenze e variazioni degli immobili suddivise per categoria - regione - provincia

CATEGORIA 04 - MINIERE E RELATIVE PERTINENZE.

REGIONE.....: TOSCANA

Province	Consistenza al 1 gennaio	Variazioni avvenute durante l'esercizio 2003		Consistenza al 31 dicembre
		In aumento	In diminuzione	
AREZZO	488.007,55	0,00	0,00	488.007,55
FIRENZE	1.027.212,64	0,00	0,00	1.027.212,64
GROSSETO	1.284.699,87	0,00	0,00	1.284.699,87
LIVORNO	546.485,52	0,00	0,00	546.485,52
LUCCA	25.071,41	0,00	0,00	25.071,41
MASSA CARRARA	0,00	0,00	0,00	0,00
PISA	68.311,14	0,00	0,00	68.311,14
PRATO	0,00	0,00	0,00	0,00
PISTOIA	0,00	0,00	0,00	0,00
SIENA	443.281,77	0,00	0,00	443.281,77
⊕ Totale regione.....	3.883.069,90	0,00	0,00	3.883.069,90

REGIONE.....: EMILIA ROMAGNA

Province	Consistenza al 1 gennaio	Variazioni avvenute durante l'esercizio 2003		Consistenza al 31 dicembre
		In aumento	In diminuzione	
BOLOGNA	582.338,23	0,00	0,00	582.338,23
FERRARA	0,00	0,00	0,00	0,00
FORLI	11.178,71	0,00	0,00	11.178,71
MODENA	235.992,92	0,00	0,00	235.992,92
PIACENZA	2.071.768,94	0,00	0,00	2.071.768,94
PARMA	362.449,46	0,00	0,00	362.449,46
RAVENNA	665.864,78	0,00	0,00	665.864,78
REGGIO EMILIA	0,00	0,00	0,00	0,00
RIMINI	9.745,54	0,00	0,00	9.745,54
Totale regione.....	3.939.338,58	0,00	0,00	3.939.338,58

PROSPETTO N. 5

MINISTERO DELL'ECONOMIA E DELLE FINANZE

Attività (immobili) - consistenze e variazioni degli immobili suddivise per categoria - regione - provincia

CATEGORIA 04 - MINIERE E RELATIVE PERTINENZE.

REGIONE.....: MARCHE

Province	Consistenza al 1 gennaio	Variazioni avvenute durante l'esercizio 2003		Consistenza al 31 dicembre
		In aumento	In diminuzione	
ANCONA	130,15	0,00	0,00	130,15
ASCOLI PICENO	188.228,49	0,00	0,00	188.228,49
MACERATA	147.706,67	0,00	0,00	147.706,67
PESARO	0,00	0,00	0,00	0,00
Totale regione.....	336.065,31	0,00	0,00	336.065,31

REGIONE.....: UMBRIA

Province	Consistenza al 1 gennaio	Variazioni avvenute durante l'esercizio 2003		Consistenza al 31 dicembre
		In aumento	In diminuzione	
PERUGIA	0,00	0,00	0,00	0,00
TERNI	0,00	0,00	0,00	0,00
Totale regione.....	0,00	0,00	0,00	0,00

REGIONE.....: LAZIO

Province	Consistenza al 1 gennaio	Variazioni avvenute durante l'esercizio 2003		Consistenza al 31 dicembre
		In aumento	In diminuzione	
FROSINONE	36.668,43	0,00	0,00	36.668,43
LATINA	23.757,02	0,00	0,00	23.757,02
RIETI	800,51	0,00	0,00	800,51
ROMA	0,00	0,00	0,00	0,00
VITERBO	2.160.424,85	0,00	801.044,81	1.359.380,04
Totale regione.....	2.221.650,81	0,00	801.044,81	1.420.606,00

PROSPETTO N. 5

MINISTERO DELL'ECONOMIA E DELLE FINANZE

Attività (immobili) - consistenze e variazioni degli immobili suddivise per categoria - regione - provincia

CATEGORIA 04 - MINIERE E RELATIVE PERTINENZE.

REGIONE.....: ABRUZZO

Province	Consistenza al 1 gennaio	Variazioni avvenute durante l'esercizio 2003		Consistenza al 31 dicembre
		In aumento	In diminuzione	
L'AQUILA	12.954,29	0,00	0,00	12.954,29
CHIETI	15.756,81	0,00	0,00	15.756,81
PESCARA	4.253.215,22	0,00	0,00	4.253.215,22
TERAMO	145.346,47	0,00	0,00	145.346,47
Totale regione.....	4.427.272,79	0,00	0,00	4.427.272,79

REGIONE.....: MOLISE

Province	Consistenza al 1 gennaio	Variazioni avvenute durante l'esercizio 2003		Consistenza al 31 dicembre
		In aumento	In diminuzione	
CAMPOBASSO	79.250,39	2.928,31	0,00	82.178,70
ISERNIA	0,00	0,00	0,00	0,00
Totale regione.....	79.250,39	2.928,31	0,00	82.178,70

REGIONE.....: CAMPANIA

Province	Consistenza al 1 gennaio	Variazioni avvenute durante l'esercizio 2003		Consistenza al 31 dicembre
		In aumento	In diminuzione	
AVELLINO	0,00	0,00	0,00	0,00
BENEVENTO	123.441,88	0,00	0,00	123.441,88
CASERTA	66.909,58	0,00	0,00	66.909,58
NAPOLI	4.763,80	0,08	0,08	4.763,80
SALERNO	51,65	0,04	0,04	51,65
Totale regione.....	195.166,91	0,12	0,12	195.166,91

PROSPETTO N. 5

MINISTERO DELL'ECONOMIA E DELLE FINANZE

Attività' (immobili) - consistenze e variazioni degli immobili suddivise per categoria - regione - provincia

CATEGORIA 04 - MINIERE E RELATIVE PERTINENZE.

REGIONE.....: BASILICATA

Province	Consistenza al 1 gennaio	Variazioni avvenute durante l'esercizio 2003		Consistenza al 31 dicembre
		In aumento	In diminuzione	
MATERA	5.871.181,96	0,00	0,00	5.871.181,96
POTENZA	0,00	0,00	0,00	0,00
Totale regione.....	5.871.181,96	0,00	0,00	5.871.181,96

REGIONE.....: PUGLIA

Province	Consistenza al 1 gennaio	Variazioni avvenute durante l'esercizio 2003		Consistenza al 31 dicembre
		In aumento	In diminuzione	
BARI	0,00	0,00	0,00	0,00
BRINDISI	0,00	0,00	0,00	0,00
FOGGIA	44.359,89	0,00	0,00	44.359,89
LECCE	66.054,84	0,00	0,00	66.054,84
TARANTO	0,00	0,00	0,00	0,00
Totale regione.....	110.414,73	0,00	0,00	110.414,73

REGIONE.....: CALABRIA

Province	Consistenza al 1 gennaio	Variazioni avvenute durante l'esercizio 2003		Consistenza al 31 dicembre
		In aumento	In diminuzione	
COSENZA	741.625,82	0,00	0,00	741.625,82
CATANZARO	154.937,07	0,00	0,00	154.937,07
CROTONE	31.705,30	0,00	0,00	31.705,30
REGGIO CALABRIA	56.552,02	0,00	0,00	56.552,02
VIBO VALENTIA	0,00	0,00	0,00	0,00
Totale regione.....	984.820,21	0,00	0,00	984.820,21

PROSPETTO N. 5

MINISTERO DELL'ECONOMIA E DELLE FINANZE

Attività (immobili) - consistenze e variazioni degli immobili suddivise per categoria - regione - provincia

CATEGORIA 04 - MINIERE E RELATIVE PERTINENZE.

REGIONE.....: SICILIA

Province	Consistenza al 1 gennaio	Variazioni avvenute durante l'esercizio 2003		Consistenza al 31 dicembre
		In aumento	In diminuzione	
AGRIGENTO	0,00	0,00	0,00	0,00
CALTANISSETTA	0,00	0,00	0,00	0,00
CATANIA	5.908,27	0,00	0,00	5.908,27
ENNA	2.179,45	0,00	0,00	2.179,45
MESSINA	0,00	0,00	0,00	0,00
PALERMO	0,00	0,00	0,00	0,00
RAGUSA	0,00	0,00	0,00	0,00
SIRACUSA	0,00	0,00	0,00	0,00
TRAPANI	24.190,84	0,00	0,00	24.190,84
Totale regione.....	32.278,56	0,00	0,00	32.278,56

REGIONE.....: SARDEGNA

Province	Consistenza al 1 gennaio	Variazioni avvenute durante l'esercizio 2003		Consistenza al 31 dicembre
		In aumento	In diminuzione	
CAGLIARI	0,00	0,00	0,00	0,00
NUOÛO	0,00	0,00	0,00	0,00
ORISTANO	0,00	0,00	0,00	0,00
SASSARI	0,00	0,00	0,00	0,00
Totale regione.....	0,00	0,00	0,00	0,00

PROSPETTO N. 5

MINISTERO DELL'ECONOMIA E DELLE FINANZE

Attività (immobili) - consistenze e variazioni degli immobili suddivise per categoria - regione - provincia

CATEGORIA 05 - BENI ASSEGNATI IN USO GOVERNATIVO, COMPRESA LA DOTAZIONE DEL PRESIDENTE DELLA REPUBBLICA.

REGIONE.....: VALLE D'AOSTA

Province	Consistenza al 1 gennaio	Variazioni avvenute durante l'esercizio 2003		Consistenza al 31 dicembre
		In aumento	In diminuzione	
AOSTA	48.622.320,87	9.018.923,20	571.124,08	57.070.119,99
Totale regione.....	48.622.320,87	9.018.923,20	571.124,08	57.070.119,99

REGIONE.....: PIEMONTE

Province	Consistenza al 1 gennaio	Variazioni avvenute durante l'esercizio 2003		Consistenza al 31 dicembre
		In aumento	In diminuzione	
ALESSANDRIA	117.417.141,75	2.366.779,56	0,00	119.783.921,31
ASTI	51.420.486,14	0,00	0,00	51.420.486,14
BIELLA	22.030.740,53	0,00	0,00	22.030.740,53
CUNEO	65.332.033,73	9.140.749,08	4.860.939,70	69.611.843,11
NOVARA	106.706.810,95	0,00	0,00	106.706.810,95
TORINO	196.334.156,54	0,00	0,00	196.334.156,54
VERBANIA	0,00	0,00	0,00	0,00
VERCELLI	26.359.701,87	0,00	0,00	26.359.701,87
Totale regione.....	585.601.071,51	11.507.528,64	4.860.939,70	592.247.660,45

PROSPETTO N. 5

MINISTERO DELL'ECONOMIA E DELLE FINANZE

Attività (immobili) - consistenze e variazioni degli immobili suddivise per categoria - regione - provincia

CATEGORIA 05 - BENI ASSEGNATI IN USO GOVERNATIVO, COMPRESA LA DOTAZIONE DEL PRESIDENTE DELLA REPUBBLICA.

REGIONE.....: LIGURIA

Province	Consistenza al 1 gennaio	Variazioni avvenute durante l'esercizio 2003		Consistenza al 31 dicembre
		In aumento	In diminuzione	
GENOVA	97.840.701,82	0,00	0,00	97.840.701,82
IMPERIA	57.685.023,66	0,00	0,00	57.685.023,66
LA SPEZIA	50.968.299,77	1.289.233,78	23.114,03	52.234.419,52
SAVONA	60.787.507,40	0,00	10.954.567,30	49.832.940,10
Totale regione.....	267.281.532,65	1.289.233,78	10.977.681,33	257.583.085,10

REGIONE.....: LOMBARDIA

Province	Consistenza al 1 gennaio	Variazioni avvenute durante l'esercizio 2003		Consistenza al 31 dicembre
		In aumento	In diminuzione	
BERGAMO	52.047.203,74	0,00	0,00	52.047.203,74
BRESCIA	96.057.884,48	0,00	0,00	96.057.884,48
COMO	115.671.275,19	0,00	0,00	115.671.275,19
CREMONA	32.010.979,89	0,00	1.962.536,22	30.048.443,67
LECCO	13.068.425,37	1.265.319,40	0,00	14.333.744,77
LODI	1.487.912,33	0,00	0,00	1.487.912,33
MILANO	606.367.654,68	97.108.851,77	98.044.177,73	605.432.328,72
MANTOVA	18.771.082,16	0,00	419.310,73	18.351.771,43
PAVIA	60.551.446,78	210.335,89	0,00	60.761.782,67
SONDRIO	18.094.199,16	0,00	0,00	18.094.199,16
VARESE	29.758.631,89	179.150,00	0,00	29.937.781,89
Totale regione.....	1.043.886.695,67	98.763.657,06	100.426.024,68	1.042.224.328,05

PROSPETTO N. 5

MINISTERO DELL'ECONOMIA E DELLE FINANZE

Attività (immobili) - consistenze e variazioni degli immobili suddivise per categoria - regione - provincia

CATEGORIA 05 - BENI ASSEGNATI IN USO GOVERNATIVO, COMPRESA LA DOTAZIONE DEL PRESIDENTE DELLA REPUBBLICA.

REGIONE.....: TRENINO ALTO ADIGE

Province	Consistenza al 1 gennaio	Variazioni avvenute durante l'esercizio 2003		Consistenza al 31 dicembre
		In aumento	In diminuzione	
BOLZANO	604.780.592,55	0,00	6.878.379,57	597.902.212,98
TRENTO	196.066.533,06	0,00	0,00	196.066.533,06
Totale regione.....	800.847.125,61	0,00	6.878.379,57	793.968.746,04

REGIONE.....: FRIULI VENEZIA GIULIA

Province	Consistenza al 1 gennaio	Variazioni avvenute durante l'esercizio 2003		Consistenza al 31 dicembre
		In aumento	In diminuzione	
GORIZIA	62.841.661,33	44.007,84	1.859.379,87	61.026.289,30
PORDENONE	28.234.595,39	3.355.350,15	213.424,97	31.376.520,57
TRIESTE	65.976.470,00	0,00	0,00	65.976.470,00
UDINE	277.347.873,40	17.933.973,02	13.234.687,04	282.047.159,38
Totale regione.....	434.400.600,12	21.333.331,01	15.307.491,88	440.426.439,25

REGIONE.....: VENETO

Province	Consistenza al 1 gennaio	Variazioni avvenute durante l'esercizio 2003		Consistenza al 31 dicembre
		In aumento	In diminuzione	
BELLUNO	59.285.009,16	1.207.525,27	174.700,18	60.317.834,25
PADOVA	167.291.669,65	633.586,70	0,00	167.925.256,35
ROVIGO	19.977.637,43	2.581.951,09	339.673,70	22.219.914,82
TREVISO	38.920.819,31	1.100.000,00	80.309,04	39.940.510,27
VENEZIA	139.413.405,60	0,00	0,00	139.413.405,60
VICENZA	41.603.469,60	0,00	0,00	41.603.469,60
VERONA	245.124.073,64	19.540.013,20	30.805.941,87	233.858.144,97
Totale regione.....	711.616.084,39	25.063.076,26	31.400.624,79	705.278.535,86

PROSPETTO N. 5

MINISTERO DELL'ECONOMIA E DELLE FINANZE

Attività (immobili) - consistenze e variazioni degli immobili suddivise per categoria - regione - provincia

CATEGORIA 05 - BENI ASSEGNATI IN USO GOVERNATIVO, COMPRESA LA DOTAZIONE DEL PRESIDENTE DELLA REPUBBLICA.

REGIONE.....: TOSCANA

Province	Consistenza al 1 gennaio	Variazioni avvenute durante l'esercizio 2003		Consistenza al 31 dicembre
		In aumento	In diminuzione	
AREZZO	22.580.154,10	0,00	293.000,00	22.287.154,10
FIRENZE	213.637.730,69	3.555.463,10	21.880.912,37	195.312.281,42
GROSSETO	14.171.591,02	0,00	0,00	14.171.591,02
LIVORNO	99.600.432,64	0,00	0,00	99.600.432,64
LUCCA	30.571.285,48	0,00	6.257.323,62	24.313.961,86
MASSA CARRARA	25.309.064,86	0,00	0,00	25.309.064,86
PISA	55.211.589,83	0,00	0,00	55.211.589,83
PRATO	852.676,73	0,00	0,00	852.676,73
PISTOIA	34.253.487,36	1.158.412,81	7.529.425,11	27.882.475,06
SIENA	92.696.628,04	13.429.929,08	1.849.288,01	104.277.269,11
Totale regione.....	588.884.640,75	18.143.804,99	37.809.949,11	569.218.496,63

REGIONE.....: EMILIA ROMAGNA

Province	Consistenza al 1 gennaio	Variazioni avvenute durante l'esercizio 2003		Consistenza al 31 dicembre
		In aumento	In diminuzione	
BOLOGNA	118.573.354,96	0,00	0,00	118.573.354,96
FERRARA	8.751.829,04	39.020.289,56	3.749.454,44	44.022.664,16
FORLI	35.391.419,77	63.524,20	0,00	35.454.943,97
MODENA	78.868.009,13	0,00	0,00	78.868.009,13
PIACENZA	91.402.769,26	21.461.177,93	6.373,59	112.857.573,60
PARMA	27.743.144,83	0,00	0,00	27.743.144,83
RAVENNA	39.745.749,78	0,00	266.517,59	39.479.232,19
REGGIO EMILIA	56.569.597,38	0,00	0,00	56.569.597,38
RIMINI	13.356.350,11	0,00	0,00	13.356.350,11
Totale regione.....	470.402.224,26	60.544.991,69	4.022.345,62	526.924.870,33

PROSPETTO N. 5

MINISTERO DELL'ECONOMIA E DELLE FINANZE

Attività (immobili) - consistenze e variazioni degli immobili suddivise per categoria - regione - provincia

CATEGORIA 05 - BENI ASSEGNATI IN USO GOVERNATIVO, COMPRESA LA DOTAZIONE DEL PRESIDENTE DELLA REPUBBLICA.

REGIONE.....: MARCHE

Province	Consistenza al 1 gennaio	Variazioni avvenute durante l'esercizio 2003		Consistenza al 31 dicembre
		In aumento	In diminuzione	
ANCONA	40.719.602,49	8.026.379,53	376.497,11	48.369.484,91
ASCOLI PICENO	28.233.933,81	0,00	0,00	28.233.933,81
MACERATA	32.507.313,06	601.787,82	0,00	33.109.100,88
PESARO	43.090.705,55	12.698.436,60	177.661,17	55.611.480,98
Totale regione.....	144.551.554,91	21.326.603,95	554.158,28	165.324.000,58

REGIONE.....: UMBRIA

Province	Consistenza al 1 gennaio	Variazioni avvenute durante l'esercizio 2003		Consistenza al 31 dicembre
		In aumento	In diminuzione	
PERUGIA	151.242.641,40	18.151.465,96	14.228.762,26	155.165.345,10
TERNI	40.640.253,49	1.669.158,04	1.982.648,83	40.326.762,70
Totale regione.....	191.882.894,89	19.820.624,00	16.211.411,09	195.492.107,80

REGIONE.....: LAZIO

Province	Consistenza al 1 gennaio	Variazioni avvenute durante l'esercizio 2003		Consistenza al 31 dicembre
		In aumento	In diminuzione	
FROSINONE	87.413.615,85	43.046,48	112.071,15	87.344.591,18
LATINA	76.679.249,27	20.673.711,75	0,00	97.352.961,02
RIETI	29.699.308,94	0,00	0,00	29.699.308,94
ROMA	7.055.286.593,10	2.465.018,30	2.465.018,16	7.055.286.593,24
VITERBO	22.170.874,92	4.712.914,30	0,00	26.883.789,22
Totale regione.....	7.271.249.642,08	27.894.690,83	2.577.089,31	7.296.567.243,60

PROSPETTO N. 5

MINISTERO DELL'ECONOMIA E DELLE FINANZE

Attività (immobili) - consistenze e variazioni degli immobili suddivise per categoria - regione - provincia

CATEGORIA 05 - BENI ASSEGNATI IN USO GOVERNATIVO, COMPRESA LA DOTAZIONE DEL PRESIDENTE DELLA REPUBBLICA.

REGIONE.....: ABRUZZO

Province	Consistenza al 1 gennaio	Variazioni avvenute durante l'esercizio 2003		Consistenza al 31 dicembre
		In aumento	In diminuzione	
L'AQUILA	89.698.607,57	0,00	0,00	89.698.607,57
CHIETI	76.944.938,27	2.624.385,56	0,00	79.569.323,83
PESCARA	95.099.621,46	14.790.000,00	46.435.672,32	63.453.949,14
TERAMO	61.836.055,92	353.772,97	353.772,97	61.836.055,92
Totale regione.....	323.479.223,22	17.768.158,53	46.789.445,29	294.457.936,46

REGIONE.....: MOLISE

Province	Consistenza al 1 gennaio	Variazioni avvenute durante l'esercizio 2003		Consistenza al 31 dicembre
		In aumento	In diminuzione	
CAMPOBASSO	97.532.147,76	484.195,76	0,00	98.016.343,52
ISERNIA	4.271.485,90	1.202.904,01	327.590,00	5.146.799,91
Totale regione.....	101.803.633,66	1.687.099,77	327.590,00	103.163.143,43

REGIONE.....: CAMPANIA

Province	Consistenza al 1 gennaio	Variazioni avvenute durante l'esercizio 2003		Consistenza al 31 dicembre
		In aumento	In diminuzione	
AVELLINO	13.810.280,72	0,00	0,00	13.810.280,72
BENEVENTO	17.759.713,27	0,00	0,00	17.759.713,27
CASERTA	68.768.381,08	161.909,24	161.909,24	68.768.381,08
NAPOLI	694.195.844,28	0,00	0,00	694.195.844,28
SALERNO	64.282.170,60	0,00	0,00	64.282.170,60
Totale regione.....	858.816.389,95	161.909,24	161.909,24	858.816.389,95

PROSPETTO N. 5

MINISTERO DELL'ECONOMIA E DELLE FINANZE

Attività (immobili) - consistenze e variazioni degli immobili suddivise per categoria - regione - provincia

CATEGORIA 05 - BENI ASSEGNATI IN USO GOVERNATIVO, COMPRESA LA DOTAZIONE DEL PRESIDENTE DELLA REPUBBLICA.

REGIONE.....: BASILICATA

Province	Consistenza al 1 gennaio	Variazioni avvenute durante l'esercizio 2003		Consistenza al 31 dicembre
		In aumento	In diminuzione	
MATERA	16.711.419,36	1.563.666,24	847.402,47	17.427.683,13
POTENZA	43.451.766,00	0,00	0,00	43.451.766,00
Totale regione.....	60.163.185,36	1.563.666,24	847.402,47	60.879.449,13

REGIONE.....: PUGLIA

Province	Consistenza al 1 gennaio	Variazioni avvenute durante l'esercizio 2003		Consistenza al 31 dicembre
		In aumento	In diminuzione	
BARI	367.681.557,87	0,00	211.953,91	367.469.603,96
BRINDISI	8.699.939,76	0,00	195.478,94	8.504.460,82
FOGGIA	57.182.696,36	3.150.923,03	2.835.053,48	57.498.565,91
LECCE	29.781.757,97	86.764,76	46.997,58	29.821.525,15
TARANTO	33.258.224,83	0,00	71.271,05	33.186.953,78
Totale regione.....	496.604.176,79	3.237.687,79	3.360.754,96	496.481.109,62

REGIONE.....: CALABRIA

Province	Consistenza al 1 gennaio	Variazioni avvenute durante l'esercizio 2003		Consistenza al 31 dicembre
		In aumento	In diminuzione	
COSENZA	60.063.524,19	0,00	0,00	60.063.524,19
CATANZARO	21.114.840,77	0,00	0,00	21.114.840,77
CROTONE	759.036,72	1.391.846,64	0,00	2.150.883,36
REGGIO CALABRIA	48.380.145,06	0,00	0,00	48.380.145,06
VIBO VALENTIA	4.015.405,21	0,00	0,00	4.015.405,21
Totale regione.....	134.332.951,95	1.391.846,64	0,00	135.724.798,59

PROSPETTO N. 5

MINISTERO DELL'ECONOMIA E DELLE FINANZE

Attività (immobili) - consistenze e variazioni degli immobili suddivise per categoria - regione - provincia

CATEGORIA 05 - BENI ASSEGNATI IN USO GOVERNATIVO, COMPRESA LA DOTAZIONE DEL PRESIDENTE DELLA REPUBBLICA.

REGIONE.....: SICILIA

Province	Consistenza al 1 gennaio	Variazioni avvenute durante l'esercizio 2003		Consistenza al 31 dicembre
		In aumento	In diminuzione	
AGRIGENTO	23.675.623,77	2.410.599,00	0,00	26.086.222,77
CALTANISSETTA	38.467.073,87	7.293.499,48	0,00	45.760.573,35
CATANIA	73.774.938,42	27.050.000,00	0,00	100.824.938,42
ENNA	16.626.785,01	437.129,11	0,00	17.063.914,12
MESSINA	233.260.644,36	0,00	76.114,94	233.184.529,42
PALERMO	127.301.316,32	0,00	0,00	127.301.316,32
RAGUSA	20.586.532,95	0,00	134.355,93	20.452.177,02
SIRACUSA	11.603.469,19	20.493.666,02	0,00	32.097.135,21
TRAPANI	45.180.372,53	0,00	0,00	45.180.372,53
Totale regione.....	590.476.756,42	57.684.893,61	210.470,87	647.951.179,16

REGIONE.....: SARDEGNA

Province	Consistenza al 1 gennaio	Variazioni avvenute durante l'esercizio 2003		Consistenza al 31 dicembre
		In aumento	In diminuzione	
CAGLIARI	280.516.827,04	3.106.055,54	860.973,09	282.761.909,49
NUORO	15.031.294,74	0,00	0,00	15.031.294,74
ORISTANO	6.262.012,78	593.552,77	0,00	6.855.565,55
SASSARI	67.997.610,56	2.107.643,77	0,00	70.105.254,33
Totale regione.....	369.807.745,12	5.807.252,08	860.973,09	374.754.024,11

PROSPETTO N. 5

MINISTERO DELL'ECONOMIA E DELLE FINANZE

Attività (immobili) - consistenze e variazioni degli immobili suddivise per categoria - regione - provincia

CATEGORIA 06 - ALTRI BENI NON DISPONIBILI O TEMPORANEAMENTE NON DISPONIBILI.

REGIONE.....: VALLE D'AOSTA

Province	Consistenza al 1 gennaio	Variazioni avvenute durante l'esercizio 2003		Consistenza al 31 dicembre
		In aumento	In diminuzione	
AOSTA	4.842.737,05	184.926,11	349.604,20	4.678.058,96
Totale regione.....	4.842.737,05	184.926,11	349.604,20	4.678.058,96

REGIONE.....: PIEMONTE

Province	Consistenza al 1 gennaio	Variazioni avvenute durante l'esercizio 2003		Consistenza al 31 dicembre
		In aumento	In diminuzione	
ALESSANDRIA	21.348.158,65	2.140.785,13	120.508,80	23.368.434,98
ASTI	6.356.761,55	0,00	3.200.314,26	3.156.447,29
BIELLA	2.345.747,24	0,00	0,00	2.345.747,24
CUNEO	14.838.205,92	666.229,00	2.480.878,18	13.023.556,74
NOVARA	22.537.288,25	11.362,05	0,00	22.548.650,30
TORINO	186.430.711,54	227.241,04	547.198,48	186.110.754,10
VERBANIA	0,00	0,00	0,00	0,00
VERCELLI	4.710.603,32	0,00	0,00	4.710.603,32
Totale regione.....	258.567.476,47	3.045.617,22	6.348.899,72	255.264.193,97

PROSPETTO N. 5

MINISTERO DELL'ECONOMIA E DELLE FINANZE

Attività (immobili) - consistenze e variazioni degli immobili suddivise per categoria - regione - provincia

CATEGORIA 06 - ALTRI BENI NON DISPONIBILI O TEMPORANEAMENTE NON DISPONIBILI.

REGIONE.....: LIGURIA

Province	Consistenza al 1 gennaio	Variazioni avvenute durante l'esercizio 2003		Consistenza al 31 dicembre
		In aumento	In diminuzione	
GENOVA	141.584.256,37	0,00	0,00	141.584.256,37
IMPERIA	6.520.569,92	0,00	0,00	6.520.569,92
LA SPEZIA	15.665.629,80	0,00	0,00	15.665.629,80
SAVONA	11.970.902,84	0,00	0,00	11.970.902,84
Totale regione.....	175.741.358,93	0,00	0,00	175.741.358,93

REGIONE.....: LOMBARDIA

Province	Consistenza al 1 gennaio	Variazioni avvenute durante l'esercizio 2003		Consistenza al 31 dicembre
		In aumento	In diminuzione	
BERGAMO	2.941.036,86	0,00	0,00	2.941.036,86
BRESCIA	41.177.658,59	3.699.820,00	1.032.913,80	43.844.564,79
COMO	14.332.531,09	0,00	0,00	14.332.531,09
CREMONA	16.049.317,30	0,00	4.177.664,35	11.871.652,95
LECCO	3.449.932,08	0,00	0,00	3.449.932,08
LODI	2.576.611,00	0,00	0,00	2.576.611,00
MILANO	472.566.324,62	2.330.904,69	0,00	474.897.229,31
MANTOVA	16.832.440,36	0,00	0,00	16.832.440,36
PAVIA	80.870.149,73	147.580,32	0,00	81.017.730,05
SONDRIO	11.327.003,48	0,00	0,00	11.327.003,48
VARESE	1.572.591,14	0,00	16.697,05	1.555.894,09
Totale regione.....	663.695.596,25	6.178.305,01	5.227.275,20	664.646.626,06

PROSPETTO N. 5

MINISTERO DELL'ECONOMIA E DELLE FINANZE

Attività' (immobili) - consistenze e variazioni degli immobili suddivise per categoria - regione - provincia

CATEGORIA 06 - ALTRI BENI NON DISPONIBILI O TEMPORANEAMENTE NON DISPONIBILI.

REGIONE.....: TRENTINO ALTO ADIGE

Province	Consistenza al 1 gennaio	Variazioni avvenute durante l'esercizio 2003		Consistenza al 31 dicembre
		In aumento	In diminuzione	
BOLZANO	49.459.164,79	0,00	0,00	49.459.164,79
TRENTO	29.815.934,75	0,00	11.826.862,99	17.989.071,76
Totale regione.....	79.275.099,54	0,00	11.826.862,99	67.448.236,55

REGIONE.....: FRIULI VENEZIA GIULIA

Province	Consistenza al 1 gennaio	Variazioni avvenute durante l'esercizio 2003		Consistenza al 31 dicembre
		In aumento	In diminuzione	
GORIZIA	50.886.332,73	11.569,10	27.664.022,05	23.233.879,78
PORDENONE	3.563.294,38	0,00	1.671.770,99	1.891.523,39
TRIESTE	92.317.094,16	680.225,37	0,00	92.997.319,53
UDINE	28.807.093,04	1.330.792,14	21.207.713,79	8.930.171,39
Totale regione.....	175.573.814,31	2.022.586,61	50.543.506,83	127.052.894,09

REGIONE.....: VENETO

Province	Consistenza al 1 gennaio	Variazioni avvenute durante l'esercizio 2003		Consistenza al 31 dicembre
		In aumento	In diminuzione	
BELLUNO	3.521.605,49	3.910,49	270.258,38	3.255.257,60
PADOVA	196.243.578,91	10.583.503,22	15.417.114,21	191.409.967,92
ROVIGO	17.206.099,92	0,00	4.320.291,07	12.885.808,85
TREVISO	11.999.727,07	139.443,36	7.460.528,77	4.678.641,66
VENEZIA	89.931.675,62	20.064.649,98	14.753.599,32	95.242.726,28
VICENZA	47.253.714,63	3.457.750,00	0,00	50.711.464,63
VERONA	14.761.990,84	2.475.284,16	0,00	17.237.275,00
Totale regione.....	380.918.392,48	36.724.541,21	42.221.791,75	375.421.141,94

PROSPETTO N. 5

MINISTERO DELL'ECONOMIA E DELLE FINANZE

Attività (immobili) - consistenze e variazioni degli immobili suddivise per categoria - regione - provincia

CATEGORIA 06 - ALTRI BENI NON DISPONIBILI O TEMPORANEAMENTE NON DISPONIBILI.

REGIONE.....: TOSCANA

Province	Consistenza al 1 gennaio	Variazioni avvenute durante l'esercizio 2003		Consistenza al 31 dicembre
		In aumento	In diminuzione	
AREZZO	5.416.936,35	0,00	2.335.321,26	3.081.615,09
FIRENZE	115.968.107,50	1.276.535,35	22.625.481,54	94.619.161,31
GROSSETO	13.036.659,97	0,00	5.814.360,15	7.222.299,82
LIVORNO	19.340.084,49	0,00	117.063,92	19.223.020,57
LUCCA	16.067.923,86	0,00	0,00	16.067.923,86
MASSA CARRARA	11.255.218,27	1.239,49	366.409,35	10.890.048,41
PISA	74.635.618,26	0,00	0,00	74.635.618,26
PRATO	35.586,46	0,00	0,00	35.586,46
PISTOIA	39.820.634,53	6.946.345,29	2.522.840,31	44.244.139,51
SIENA	58.031.390,67	2.315.256,90	32.713.996,56	27.632.651,01
Totale regione.....	353.608.160,36	10.539.377,03	66.495.473,09	297.652.064,30

REGIONE.....: EMILIA ROMAGNA

Province	Consistenza al 1 gennaio	Variazioni avvenute durante l'esercizio 2003		Consistenza al 31 dicembre
		In aumento	In diminuzione	
BOLOGNA	48.033.849,69	1.883.000,00	4.519.336,95	45.397.512,74
FERRARA	5.289.040,86	0,00	110.149,53	5.178.891,33
FORLI	15.046.361,59	0,00	63.524,20	14.982.837,39
MODENA	33.081.547,72	15.666.000,00	13.188.711,36	35.558.836,36
PIACENZA	5.864.759,36	0,00	3.654.744,44	2.210.014,92
PARMA	16.838.424,88	0,00	82.366,75	16.756.058,13
RAVENNA	8.714.260,45	89.710,77	333.513,33	8.470.457,89
REGGIO EMILIA	9.121.565,65	0,00	0,00	9.121.565,65
RIMINI	4.638.016,66	309.874,14	0,00	4.947.890,80
Totale regione.....	146.627.826,86	17.948.584,91	21.952.346,56	142.624.065,21

PROSPETTO N. 5

MINISTERO DELL'ECONOMIA E DELLE FINANZE

Attività (immobili) - consistenze e variazioni degli immobili suddivise per categoria - regione - provincia

CATEGORIA 06 - ALTRI BENI NON DISPONIBILI O TEMPORANEAMENTE NON DISPONIBILI.

REGIONE.....: MARCHE

Province	Consistenza al 1 gennaio	Variazioni avvenute durante l'esercizio 2003		Consistenza al 31 dicembre
		In aumento	In diminuzione	
ANCONA	8.741.201,33	5.138.623,32	933.754,07	12.946.070,58
ASCOLI PICENO	5.534.558,71	0,00	36.151,98	5.498.406,73
MACERATA	6.292.374,64	1.070.378,77	188.506,77	7.174.246,64
PESARO	6.305.573,95	0,00	3.941,61	6.301.632,34
Totale regione.....	26.873.708,63	6.209.002,09	1.162.354,43	31.920.356,29

REGIONE.....: UMBRIA

Province	Consistenza al 1 gennaio	Variazioni avvenute durante l'esercizio 2003		Consistenza al 31 dicembre
		In aumento	In diminuzione	
PERUGIA	33.028.915,38	949.382,00	5.721.021,17	28.257.276,21
TERNI	9.798.797,95	200.800,00	3.431.299,93	6.568.298,02
Totale regione.....	42.827.713,33	1.150.182,00	9.152.321,10	34.825.574,23

REGIONE.....: LAZIO

Province	Consistenza al 1 gennaio	Variazioni avvenute durante l'esercizio 2003		Consistenza al 31 dicembre
		In aumento	In diminuzione	
FROSINONE	38.646.388,71	223.832,46	7.749,65	38.862.471,52
LATINA	109.254.146,50	3.582.536,59	0,00	112.836.683,09
RIETI	5.534.258,30	1.358.152,65	941.506,15	5.950.904,80
ROMA	950.536.940,71	0,31	0,44	950.536.940,58
VITERBO	22.912.550,34	449.481,95	10.558.121,92	12.803.910,37
Totale regione.....	1.126.884.284,56	5.614.003,96	11.507.378,16	1.120.990.910,36

PROSPETTO N. 5

MINISTERO DELL'ECONOMIA E DELLE FINANZE

Attività (immobili) - consistenze e variazioni degli immobili suddivise per categoria - regione - provincia

CATEGORIA 06 - ALTRI BENI NON DISPONIBILI O TEMPORANEAMENTE NON DISPONIBILI.

REGIONE.....: ABRUZZO

Province	Consistenza al 1 gennaio	Variazioni avvenute durante l'esercizio 2003		Consistenza al 31 dicembre
		In aumento	In diminuzione	
L'AQUILA	24.991.007,92	100.306,00	1.475.180,03	23.616.133,89
CHIETI	24.612.546,19	227.781,97	507.981,68	24.332.346,48
PESCARA	2.342.837,14	300.000,00	440.176,21	2.202.660,93
TERAMO	7.674.776,50	1.528.563,00	963.076,07	8.240.263,43
Totale regione.....	59.621.167,75	2.156.650,97	3.386.413,99	58.391.404,73

REGIONE.....: MOLISE

Province	Consistenza al 1 gennaio	Variazioni avvenute durante l'esercizio 2003		Consistenza al 31 dicembre
		In aumento	In diminuzione	
CAMPOBASSO	19.879.164,69	2.165.598,76	22.044.763,45	0,00
ISERNIA	12.024.835,51	545.431,00	11.445.305,09	1.124.961,42
Totale regione.....	31.904.000,20	2.711.029,76	33.490.068,54	1.124.961,42

REGIONE.....: CAMPANIA

Province	Consistenza al 1 gennaio	Variazioni avvenute durante l'esercizio 2003		Consistenza al 31 dicembre
		In aumento	In diminuzione	
AVELLINO	3.130.047,53	20.491,78	1.140.822,37	2.009.716,94
BENEVENTO	15.929.344,58	0,00	0,00	15.929.344,58
CASERTA	7.959.756,24	0,00	161.909,24	7.797.847,00
NAPOLI	335.634.733,32	0,00	0,00	335.634.733,32
SALERNO	62.225.178,50	0,00	57.693.632,61	4.531.545,89
Totale regione.....	424.879.060,17	20.491,78	58.996.364,22	365.903.187,73

PROSPETTO N. 5

MINISTERO DELL'ECONOMIA E DELLE FINANZE

Attività (immobili) - consistenze e variazioni degli immobili suddivise per categoria - regione - provincia

CATEGORIA 06 - ALTRI BENI NON DISPONIBILI O TEMPORANEAMENTE NON DISPONIBILI.

REGIONE.....: BASILICATA

Province	Consistenza al 1 gennaio	Variazioni avvenute durante l'esercizio 2003		Consistenza al 31 dicembre
		In aumento	In diminuzione	
MATERA	10.772.388,23	1.135.409,36	901.602,75	11.006.194,84
POTENZA	14.334.512,43	1.954.264,11	17.205,67	16.271.570,87
Totale regione.....	25.106.900,66	3.089.673,47	918.808,42	27.277.765,71

REGIONE.....: PUGLIA

Province	Consistenza al 1 gennaio	Variazioni avvenute durante l'esercizio 2003		Consistenza al 31 dicembre
		In aumento	In diminuzione	
BARI	87.095.891,38	1.603.031,00	2.635.917,29	86.063.005,09
BRINDISI	3.376.603,75	1.529.822,86	0,00	4.906.426,61
FOGGIA	12.457.063,91	5.646.608,91	1.355.379,51	16.748.293,31
LECCE	7.508.170,79	2.128.790,66	646.661,23	8.990.300,22
TARANTO	2.310.639,57	772.400,00	0,00	3.083.039,57
Totale regione.....	112.748.369,40	11.680.653,43	4.637.958,03	119.791.064,80

REGIONE.....: CALABRIA

Province	Consistenza al 1 gennaio	Variazioni avvenute durante l'esercizio 2003		Consistenza al 31 dicembre
		In aumento	In diminuzione	
COSENZA	62.399.344,19	32.453.523,10	0,00	94.852.867,29
CATANZARO	13.431.372,23	141.380,00	109.254,23	13.463.498,00
CROTONE	882.988,61	0,00	24.296,26	858.692,35
REGGIO CALABRIA	25.509.933,49	0,00	2.204.592,21	23.305.341,28
VIBO VALENTIA	3.687.935,41	347.665,35	61.974,83	3.973.625,93
Totale regione.....	105.911.573,93	32.942.568,45	2.400.117,53	136.454.024,85

PROSPETTO N. 5

MINISTERO DELL'ECONOMIA E DELLE FINANZE

Attività (immobili) - consistenze e variazioni degli immobili suddivise per categoria - regione - provincia

CATEGORIA 06 - ALTRI BENI NON DISPONIBILI O TEMPORANEAMENTE NON DISPONIBILI.

REGIONE.....: SICILIA

Province	Consistenza al 1 gennaio	Variazioni avvenute durante l'esercizio 2003		Consistenza al 31 dicembre
		In aumento	In diminuzione	
AGRIGENTO	31.888.690,87	709.487,83	0,00	32.598.178,70
CALTANISSETTA	16.398.364,04	39.176,97	102.355,17	16.335.185,84
CATANIA	96.936.181,13	0,00	0,00	96.936.181,13
ENNA	9.566.638,90	0,00	1.992.591,72	7.574.047,18
MESSINA	144.026.856,74	76.081,91	3.181.652,02	140.921.286,63
PALERMO	74.597.168,41	494.184,58	0,00	75.091.352,99
RAGUSA	7.977.671,34	12.951,82	5.380.005,71	2.610.617,45
SIRACUSA	8.120.870,99	510.784,65	0,00	8.631.655,64
TRAPANI	24.949.722,89	0,00	0,00	24.949.722,89
Totale regione.....	414.462.165,31	1.842.667,76	10.656.604,62	405.648.228,45

REGIONE.....: SARDEGNA

Province	Consistenza al 1 gennaio	Variazioni avvenute durante l'esercizio 2003		Consistenza al 31 dicembre
		In aumento	In diminuzione	
CAGLIARI	80.431.408,08	550.000,00	139.454,85	80.841.953,23
NUORO	3.754.867,83	256.155,57	945.950,71	3.065.072,69
ORISTANO	3.545.936,24	0,00	784.539,34	2.761.396,90
SASSARI	98.649.791,46	0,00	61.301,99	98.588.489,47
Totale regione.....	186.382.003,61	806.155,57	1.931.246,89	185.256.912,29

PROSPETTO N. 6 - MIN. DELL'ECONOMIA E FINANZE

ESERCIZIO 2003

ATTIVITA' (IMMOBILI) - VARIAZIONI DEGLI IMMOBILI SUDDIVISE PER CAUSALE DI MOVIMENTAZIONE

CONSISTENZA INIZIALE: 22.556.579.251,39

CONSISTENZA FINALE: 22.721.154.983,16

CAUSALE DI MOVIMENTAZIONE IN AUMENTO	IMPORTO	CAUSALE DI MOVIMENTAZIONE IN DIMINUZIONE	IMPORTO
ACQUISTI IN CONTO COMPETENZA	1.946.779,28	VENDITE IN CONTO COMPETENZA	46.028.783,24
ACQUISTI IN CONTO RESIDUI.....	0,00	VENDITE IN CONTO RESIDUI.....	972.232,85
TRASFERIMENTI INFRASTRUTTURE OP. IN COSTRUZIONE (ABITAZIONI)	2.219.186,57	TRASFERIMENTI INFRASTRUTTURE OP. IN COSTRUZIONE (ABITAZIONI)	0,00
TRASFERIMENTI DIFESA FABBRICA. CIVILI ADIBITI A FINI ISTITUZ.	0,00	TRASFERIMENTI DIFESA FABBRICA. CIVILI ADIBITI A FINI ISTITUZ.	0,00
TRASFERIMENTI INFRASTRUTTURE OP. IN MANUTENZIONE(ABITAZIO.)	0,00	TRASFERIMENTI INFRASTRUTTURE OP. IN MANUTENZIONE(ABITAZIO.)	0,00
TRASFERIMENTI INFRASTRUTTURE OP. IN MANUTENZIONE(FAB.NO RES)	28.707.152,10	TRASFERIMENTI INFRASTRUTTURE OP. IN MANUTENZIONE(FAB.NO RES)	0,00
TRASFERIMENTI INFRASTRUTTURE OP. IN MANUTENZIONE(FAB.NO R.)	0,00	TRASFERIMENTI INFRASTRUTTURE OP. IN MANUTENZIONE(FAB.NO R.)	0,00
TRASFERIMENTI DIFESA OPERE IN COSTRUZIONE (FAB. NO RESIDEN.)	0,00	TRASFERIMENTI DIFESA OPERE IN COSTRUZIONE (FAB. NO RESIDEN.)	0,00
TRASFERIMENTI CREDITI (BENI VENDUTI).....	0,00	TRASFERIMENTI CREDITI (BENI VENDUTI).....	43.898,84
TRASFERIMENTI DI CATEGORIA	232.380.600,69	TRASFERIMENTI DI CATEGORIA	232.380.600,69
TRASFERIMENTI DI PROVINCIA	0,00	TRASFERIMENTI DI PROVINCIA	0,00
SOPRAVVENIENZE.....	23.822.809,75	INSUSSISTENZE.....	5.685.243,54
RIVALUTAZIONI.....	277.962.623,84	SVALUTAZIONI.....	3.261.946,84
RETTIFICHE CONTABILI.....	8.285.436,95	RETTIFICHE CONTABILI.....	18.971.247,78
UTILI.....	2.810.833,51	PERDITE.....	7.522.067,68
SDEMANIALIZZAZIONI.....	17.515.985,84	DEMANIALIZZAZIONI.....	47.213.796,39
ACQUISIZIONI GRATUITE DA ENTI PUBBLICI.....	10.793.983,42	CESSIONI GRATUITE DA ENTI PUBBLICI.....	308.761.908,49
ACQUISTI DI ESERCIZI PRECEDENTI	30.235.816,99	VENDITE DI ESERCIZI PRECEDENTI	10.913.025,08
DONAZIONI, LASCITI, EREDITA'	5.727.673,56	ALTRE CAUSE.....	104.825.139,60
ALTRE CAUSE.....	308.746.740,29		
TOTALE AUMENTI.....	951.155.622,79	TOTALE DIMINUZIONI.....	786.579.891,02

CAPITOLO 7777 - IMPORTO C/C: 1.946.779,28
IMPORTO C/R: 0,00CAPITOLO 4003 - IMPORTO C/C: 34.082.863,32
IMPORTO C/R: 24.232,16CAPITOLO 4010 - IMPORTO C/C: 11.777.113,24
IMPORTO C/R: 948.000,69CAPITOLO 4011 - IMPORTO C/C: 168.806,68
IMPORTO C/R: 0,00

PROSPETTO N. 7 - MIN. DELL'ECONOMIA E FINANZE
ESERCIZIO 2003

ATTIVITA' (IMMOBILI) - VARIAZIONI DEGLI IMMOBILI SUDDIVISE PER CATEGORIA/CAUSALE DI MOVIMENTAZIONE

CATEGORIA 1 - BENI DISPONIBILI PER LA VENDITA.

CONSISTENZA 2.173.259.743,15 CONSISTENZA FINALE: 2.419.031.690,43

CAUSALE DI MOVIMENTAZIONE IN AUMENTO	IMPORTO	CAUSALE DI MOVIMENTAZIONE IN DIMINUZIONE	IMPORTO
ACQUISTI IN CONTO COMPETENZA	0,00	VENDITE IN CONTO COMPETENZA	46.028.783,24
ACQUISTI IN CONTO RESIDUI.....	0,00	VENDITE IN CONTO RESIDUI.....	972.232,85
TRASFERIMENTI INFRASTRUTTURE OP. IN COSTRUZIONE (ABITAZIONI)	0,00	TRASFERIMENTI INFRASTRUTTURE OP. IN COSTRUZIONE (ABITAZIONI)	0,00
TRASFERIMENTI DIFESA FABBRICA. CIVILI ADIBITI A FINI ISTITUZ.	0,00	TRASFERIMENTI DIFESA FABBRICA. CIVILI ADIBITI A FINI ISTITUZ.	0,00
TRASFERIMENTI INFRASTRUTTURE OP. IN MANUTENZIONE(ABITAZIO.)	0,00	TRASFERIMENTI INFRASTRUTTURE OP. IN MANUTENZIONE(ABITAZIO.)	0,00
TRASFERIMENTI INFRASTRUTTURE OP. IN MANUTENZIONE(FAB.NO RES)	0,00	TRASFERIMENTI INFRASTRUTTURE OP. IN MANUTENZIONE(FAB.NO RES)	0,00
TRASFERIMENTI INFRASTRUTTURE OP. IN MANUTENZIONE(FAB.NO R.)	0,00	TRASFERIMENTI INFRASTRUTTURE OP. IN MANUTENZIONE(FAB.NO R.)	0,00
TRASFERIMENTI DIFESA OPERE IN COSTRUZIONE (FAB. NO RESIDEN.)	0,00	TRASFERIMENTI DIFESA OPERE IN COSTRUZIONE (FAB. NO RESIDEN.)	0,00
TRASFERIMENTI CREDITI (BENI VENDUTI).....	0,00	TRASFERIMENTI CREDITI (BENI VENDUTI).....	43.898,84
TRASFERIMENTI DI CATEGORIA	211.386.974,69	TRASFERIMENTI DI CATEGORIA	5.326.281,56
TRASFERIMENTI DI PROVINCIA	0,00	TRASFERIMENTI DI PROVINCIA	0,00
SOPRAVVENIENZE.....	6.582.255,12	INSUSSISTENZE.....	40.042,47
RIVALUTAZIONI.....	60.986.868,19	SVALUTAZIONI.....	575.454,75
RETTIFICHE CONTABILI.....	1.948.885,51	RETTIFICHE CONTABILI.....	10.281.035,52
UTILI.....	2.783.592,47	PERDITE.....	7.522.067,68
SDEMANIALIZZAZIONI.....	13.285.835,84	DEMANIALIZZAZIONI.....	7.363.326,12
ACQUISIZIONI GRATUITE DA ENTI PUBBLICI.....	190.552,18	CESSIONI GRATUITE DA ENTI PUBBLICI.....	4.533.117,13
ACQUISTI DI ESERCIZI PRECEDENTI	0,00	VENDITE DI ESERCIZI PRECEDENTI	10.913.025,08
DONAZIONI, LASCITI, EREDITA'	930.533,56	ALTRE CAUSE.....	61.143.504,25
ALTRE CAUSE.....	102.419.219,21		
TOTALE AUMENTI.....	400.514.716,77	TOTALE DIMINUZIONI.....	154.742.769,49

CAPITOLO 4003 - IMPORTO C/C: 32.507.653,23
IMPORTO C/R: 24.232,16

CAPITOLO 4010 - IMPORTO C/C: 10.174.919,73
IMPORTO C/R: 947.456,69

CAPITOLO 4011 - IMPORTO C/C: 168.806,68
IMPORTO C/R: 0,00

PROSPETTO N. 7 - MIN. DELL'ECONOMIA E FINANZE
ESERCIZIO 2003

ATTIVITA' (IMMOBILI) - VARIAZIONI DEGLI IMMOBILI SUDDIVISE PER CATEGORIA/CAUSALE DI MOVIMENTAZIONE

CATEGORIA 2 - BENI SU CUI GRAVANO DIRITTI REALI (USUFRUTTO,

CONSISTENZA 7.295.189,53 CONSISTENZA FINALE: 6.981.798,51

CAUSALE DI MOVIMENTAZIONE IN AUMENTO	IMPORTO	CAUSALE DI MOVIMENTAZIONE IN DIMINUZIONE	IMPORTO
ACQUISTI IN CONTO COMPETENZA	0,00	VENDITE IN CONTO COMPETENZA	0,00
ACQUISTI IN CONTO RESIDUI.....	0,00	VENDITE IN CONTO RESIDUI.....	0,00
TRASFERIMENTI INFRASTRUTTURE OP. IN COSTRUZIONE (ABITAZIONI)	0,00	TRASFERIMENTI INFRASTRUTTURE OP. IN COSTRUZIONE (ABITAZIONI)	0,00
TRASFERIMENTI DIFESA FABBRICA. CIVILI ADIBITI A FINI ISTITUZ.	0,00	TRASFERIMENTI DIFESA FABBRICA. CIVILI ADIBITI A FINI ISTITUZ.	0,00
TRASFERIMENTI INFRASTRUTTURE OP. IN MANUTENZIONE(ABITAZIO.)	0,00	TRASFERIMENTI INFRASTRUTTURE OP. IN MANUTENZIONE(ABITAZIO.)	0,00
TRASFERIMENTI INFRASTRUTTURE OP. IN MANUTENZIONE(FAB.NO RES)	0,00	TRASFERIMENTI INFRASTRUTTURE OP. IN MANUTENZIONE(FAB.NO RES)	0,00
TRASFERIMENTI INFRASTRUTTURE OP. IN MANUTENZIONE(FAB.NO R.)	0,00	TRASFERIMENTI INFRASTRUTTURE OP. IN MANUTENZIONE(FAB.NO R.)	0,00
TRASFERIMENTI DIFESA OPERE IN COSTRUZIONE (FAB. NO RESIDEN.)	0,00	TRASFERIMENTI DIFESA OPERE IN COSTRUZIONE (FAB. NO RESIDEN.)	0,00
TRASFERIMENTI CREDITI (BENI VENDUTI).....	0,00	TRASFERIMENTI CREDITI (BENI VENDUTI).....	0,00
TRASFERIMENTI DI CATEGORIA	0,00	TRASFERIMENTI DI CATEGORIA	312.456,42
TRASFERIMENTI DI PROVINCIA	0,00	TRASFERIMENTI DI PROVINCIA	0,00
SOPRAVVENIENZE.....	0,00	INSUSSISTENZE.....	0,00
RIVALUTAZIONI.....	0,00	SVALUTAZIONI.....	0,00
RETTIFICHE CONTABILI.....	0,00	RETTIFICHE CONTABILI.....	0,00
UTILI.....	0,00	PERDITE.....	0,00
SDEMANIALIZZAZIONI.....	0,00	DEMANIALIZZAZIONI.....	0,00
ACQUISIZIONI GRATUITE DA ENTI PUBBLICI.....	0,00	CESSIONI GRATUITE DA ENTI PUBBLICI.....	0,00
ACQUISTI DI ESERCIZI PRECEDENTI	0,00	VENDITE DI ESERCIZI PRECEDENTI	0,00
DONAZIONI, LASCITI, EREDITA'	0,00	ALTRE CAUSE.....	2.131,74
ALTRE CAUSE.....	1.197,14		
TOTALE AUMENTI.....	1.197,14	TOTALE DIMINUZIONI.....	314.588,16

PROSPETTO N. 7 - MIN. DELL'ECONOMIA E FINANZE

ESERCIZIO 2003

ATTIVITA' (IMMOBILI) - VARIAZIONI DEGLI IMMOBILI SUDDIVISE PER CATEGORIA/CAUSALE DI MOVIMENTAZIONE

CATEGORIA 3 - DIRITTI REALI (USUFRUTTO, USO, ABITAZIONE,

CONSISTENZA

54.285.766,15

CONSISTENZA FINALE:

52.373.448,57

CAUSALE DI MOVIMENTAZIONE IN AUMENTO	IMPORTO	CAUSALE DI MOVIMENTAZIONE IN DIMINUZIONE	IMPORTO
ACQUISTI IN CONTO COMPETENZA	0,00	VENDITE IN CONTO COMPETENZA	0,00
ACQUISTI IN CONTO RESIDUI.....	0,00	VENDITE IN CONTO RESIDUI.....	0,00
TRASFERIMENTI INFRASTRUTTURE OP. IN COSTRUZIONE (ABITAZIONI)	0,00	TRASFERIMENTI INFRASTRUTTURE OP. IN COSTRUZIONE (ABITAZIONI)	0,00
TRASFERIMENTI DIFESA FABBRICA. CIVILI ADIBITI A FINI ISTITUZ.	0,00	TRASFERIMENTI DIFESA FABBRICA. CIVILI ADIBITI A FINI ISTITUZ.	0,00
TRASFERIMENTI INFRASTRUTTURE OP. IN MANUTENZIONE(ABITAZIO.)	0,00	TRASFERIMENTI INFRASTRUTTURE OP. IN MANUTENZIONE(ABITAZIO.)	0,00
TRASFERIMENTI INFRASTRUTTURE OP. IN MANUTENZIONE(FAB.NO RES)	0,00	TRASFERIMENTI INFRASTRUTTURE OP. IN MANUTENZIONE(FAB.NO RES)	0,00
TRASFERIMENTI INFRASTRUTTURE OP. IN MANUTENZIONE(FAB.NO R.)	0,00	TRASFERIMENTI INFRASTRUTTURE OP. IN MANUTENZIONE(FAB.NO R.)	0,00
TRASFERIMENTI DIFESA OPERE IN COSTRUZIONE (FAB. NO RESIDEN.)	0,00	TRASFERIMENTI DIFESA OPERE IN COSTRUZIONE (FAB. NO RESIDEN.)	0,00
TRASFERIMENTI CREDITI (BENI VENDUTI).....	0,00	TRASFERIMENTI CREDITI (BENI VENDUTI).....	0,00
TRASFERIMENTI DI CATEGORIA	81.242,69	TRASFERIMENTI DI CATEGORIA	0,00
TRASFERIMENTI DI PROVINCIA	0,00	TRASFERIMENTI DI PROVINCIA	0,00
SOPRAVVENIENZE.....	0,00	INSUSSISTENZE.....	3.360.326,81
RIVALUTAZIONI.....	1.220.497,54	SVALUTAZIONI.....	0,00
RETTIFICHE CONTABILI.....	0,00	RETTIFICHE CONTABILI.....	0,00
UTILI.....	0,00	PERDITE.....	0,00
SDEMANIALIZZAZIONI.....	0,00	DEMANIALIZZAZIONI.....	0,00
ACQUISIZIONI GRATUITE DA ENTI PUBBLICI.....	0,00	CESSIONI GRATUITE DA ENTI PUBBLICI.....	0,00
ACQUISTI DI ESERCIZI PRECEDENTI	0,00	VENDITE DI ESERCIZI PRECEDENTI	0,00
DONAZIONI, LASCITI, EREDITA'	21.750,00	ALTRE CAUSE.....	0,00
ALTRE CAUSE.....	124.519,00		
TOTALE AUMENTI.....	1.448.009,23	TOTALE DIMINUZIONI.....	3.360.326,81

PROSPETTO N. 7 - MIN. DELL'ECONOMIA E FINANZE

ESERCIZIO 2003

ATTIVITA' (IMMOBILI) - VARIAZIONI DEGLI IMMOBILI SUDDIVISE PER CATEGORIA/CAUSALE DI MOVIMENTAZIONE

CATEGORIA 4 - MINIERE E RELATIVE PERTINENZE.

CONSISTENZA 30.576.692,58 CONSISTENZA FINALE: 30.091.350,65

CAUSALE DI MOVIMENTAZIONE IN AUMENTO	IMPORTO	CAUSALE DI MOVIMENTAZIONE IN DIMINUZIONE	IMPORTO
ACQUISTI IN CONTO COMPETENZA	0,00	VENDITE IN CONTO COMPETENZA	0,00
ACQUISTI IN CONTO RESIDUI.....	0,00	VENDITE IN CONTO RESIDUI.....	0,00
TRASFERIMENTI INFRASTRUTTURE OP. IN COSTRUZIONE (ABITAZIONI)	0,00	TRASFERIMENTI INFRASTRUTTURE OP. IN COSTRUZIONE (ABITAZIONI)	0,00
TRASFERIMENTI DIFESA FABBRICA. CIVILI ADIBITI A FINI ISTITUZ.	0,00	TRASFERIMENTI DIFESA FABBRICA. CIVILI ADIBITI A FINI ISTITUZ.	0,00
TRASFERIMENTI INFRASTRUTTURE OP. IN MANUTENZIONE(ABITAZIO.)	0,00	TRASFERIMENTI INFRASTRUTTURE OP. IN MANUTENZIONE(ABITAZIO.)	0,00
TRASFERIMENTI INFRASTRUTTURE OP. IN MANUTENZIONE(FAB.NO RES)	0,00	TRASFERIMENTI INFRASTRUTTURE OP. IN MANUTENZIONE(FAB.NO RES)	0,00
TRASFERIMENTI INFRASTRUTTURE OP. IN MANUTENZIONE(FAB.NO R.)	0,00	TRASFERIMENTI INFRASTRUTTURE OP. IN MANUTENZIONE(FAB.NO R.)	0,00
TRASFERIMENTI DIFESA OPERE IN COSTRUZIONE (FAB. NO RESIDEN.)	0,00	TRASFERIMENTI DIFESA OPERE IN COSTRUZIONE (FAB. NO RESIDEN.)	0,00
TRASFERIMENTI CREDITI (BENI VENDUTI).....	0,00	TRASFERIMENTI CREDITI (BENI VENDUTI).....	0,00
TRASFERIMENTI DI CATEGORIA	0,00	TRASFERIMENTI DI CATEGORIA	0,00
TRASFERIMENTI DI PROVINCIA	0,00	TRASFERIMENTI DI PROVINCIA	0,00
SOPRAVVENIENZE.....	0,00	INSUSSISTENZE.....	0,00
RIVALUTAZIONI.....	312.774,57	SVALUTAZIONI.....	0,00
RETTIFICHE CONTABILI.....	0,12	RETTIFICHE CONTABILI.....	0,12
UTILI.....	0,00	PERDITE.....	0,00
SDEMANIALIZZAZIONI.....	0,00	DEMANIALIZZAZIONI.....	0,00
ACQUISIZIONI GRATUITE DA ENTI PUBBLICI.....	0,00	CESSIONI GRATUITE DA ENTI PUBBLICI.....	0,00
ACQUISTI DI ESERCIZI PRECEDENTI	0,00	VENDITE DI ESERCIZI PRECEDENTI	0,00
DONAZIONI, LASCITI, EREDITA'	0,00	ALTRE CAUSE.....	801.044,81
ALTRE CAUSE.....	2.928,31		
TOTALE AUMENTI.....	315.703,00	TOTALE DIMINUZIONI.....	801.044,93

PROSPETTO N. 7 - MIN. DELL'ECONOMIA E FINANZE
ESERCIZIO 2003

ATTIVITA' (IMMOBILI) - VARIAZIONI DEGLI IMMOBILI SUDDIVISE PER CATEGORIA/CAUSALE DI MOVIMENTAZIONE

CATEGORIA 5 - BENI ASSEGNATI IN USO GOVERNATIVO, COMPRESA

CONSISTENZA 15.494.710.450,18 CONSISTENZA FINALE: 15.614.563.664,13

CAUSALE DI MOVIMENTAZIONE IN AUMENTO	IMPORTO	CAUSALE DI MOVIMENTAZIONE IN DIMINUZIONE	IMPORTO
ACQUISTI IN CONTO COMPETENZA	1.946.779,28	VENDITE IN CONTO COMPETENZA	0,00
ACQUISTI IN CONTO RESIDUI.....	0,00	VENDITE IN CONTO RESIDUI.....	0,00
TRASFERIMENTI INFRASTRUTTURE OP. IN COSTRUZIONE (ABITAZIONI)	0,00	TRASFERIMENTI INFRASTRUTTURE OP. IN COSTRUZIONE (ABITAZIONI)	0,00
TRASFERIMENTI DIFESA FABBRICA. CIVILI ADIBITI A FINI ISTITUZ.	0,00	TRASFERIMENTI DIFESA FABBRICA. CIVILI ADIBITI A FINI ISTITUZ.	0,00
TRASFERIMENTI INFRASTRUTTURE OP. IN MANUTENZIONE(ABITAZIO.)	0,00	TRASFERIMENTI INFRASTRUTTURE OP. IN MANUTENZIONE(ABITAZIO.)	0,00
TRASFERIMENTI INFRASTRUTTURE OP. IN MANUTENZIONE(FAB.NO RES)	0,00	TRASFERIMENTI INFRASTRUTTURE OP. IN MANUTENZIONE(FAB.NO RES)	0,00
TRASFERIMENTI INFRASTRUTTURE OP. IN MANUTENZIONE(FAB.NO R.)	0,00	TRASFERIMENTI INFRASTRUTTURE OP. IN MANUTENZIONE(FAB.NO R.)	0,00
TRASFERIMENTI DIFESA OPERE IN COSTRUZIONE (FAB. NO RESIDEN.)	0,00	TRASFERIMENTI DIFESA OPERE IN COSTRUZIONE (FAB. NO RESIDEN.)	0,00
TRASFERIMENTI CREDITI (BENI VENDUTI).....	0,00	TRASFERIMENTI CREDITI (BENI VENDUTI).....	0,00
TRASFERIMENTI DI CATEGORIA	6.838.933,46	TRASFERIMENTI DI CATEGORIA	211.206.328,51
TRASFERIMENTI DI PROVINCIA	0,00	TRASFERIMENTI DI PROVINCIA	0,00
SOPRAVVENIENZE.....	10.288.291,35	INSUSSISTENZE.....	1.940.886,53
RIVALUTAZIONI.....	185.929.951,79	SVALUTAZIONI.....	1.775.925,24
RETTIFICHE CONTABILI.....	5.786.665,99	RETTIFICHE CONTABILI.....	8.037.878,95
UTILI.....	0,00	PERDITE.....	0,00
SDEMANIALIZZAZIONI.....	0,00	DEMANIALIZZAZIONI.....	39.230.064,67
ACQUISIZIONI GRATUITE DA ENTI PUBBLICI.....	9.747.831,24	CESSIONI GRATUITE DA ENTI PUBBLICI.....	17.945.733,15
ACQUISTI DI ESERCIZI PRECEDENTI	30.235.816,99	VENDITE DI ESERCIZI PRECEDENTI	0,00
DONAZIONI, LASCITI, EREDITA'	4.302.390,00	ALTRE CAUSE.....	4.018.948,31
ALTRE CAUSE.....	148.932.319,21		
TOTALE AUMENTI.....	404.008.979,31	TOTALE DIMINUZIONI.....	284.155.765,36

CAPITOLO 7777 - IMPORTO C/C: -1.946.779,28
IMPORTO C/R: 0,00

CAPITOLO 4010 - IMPORTO C/C: 737.190,73
IMPORTO C/R: 544,00

PROSPETTO N. 7 - MIN. DELL'ECONOMIA E FINANZE
ESERCIZIO 2003

ATTIVITA' (IMMOBILI) - VARIAZIONI DEGLI IMMOBILI SUDDIVISE PER CATEGORIA/CAUSALE DI MOVIMENTAZIONE

CATEGORIA 6 - ALTRI BENI NON DISPONIBILI O TEMPORANEAMENTE

CONSISTENZA 4.796.451.409,80 CONSISTENZA FINALE: 4.598.113.030,87

CAUSALE DI MOVIMENTAZIONE IN AUMENTO	IMPORTO	CAUSALE DI MOVIMENTAZIONE IN DIMINUZIONE	IMPORTO
ACQUISTI IN CONTO COMPETENZA	0,00	VENDITE IN CONTO COMPETENZA	0,00
ACQUISTI IN CONTO RESIDUI.....	0,00	VENDITE IN CONTO RESIDUI.....	0,00
TRASFERIMENTI INFRASTRUTTURE OP. IN COSTRUZIONE (ABITAZIONI)	2.219.186,57	TRASFERIMENTI INFRASTRUTTURE OP. IN COSTRUZIONE (ABITAZIONI)	0,00
TRASFERIMENTI DIFESA FABBRICA. CIVILI ADIBITI A FINI ISTITUZ.	0,00	TRASFERIMENTI DIFESA FABBRICA. CIVILI ADIBITI A FINI ISTITUZ.	0,00
TRASFERIMENTI INFRASTRUTTURE OP. IN MANUTENZIONE(ABITAZIO.)	0,00	TRASFERIMENTI INFRASTRUTTURE OP. IN MANUTENZIONE(ABITAZIO.)	0,00
TRASFERIMENTI INFRASTRUTTURE OP. IN MANUTENZIONE(FAB.NO RES)	28.707.152,10	TRASFERIMENTI INFRASTRUTTURE OP. IN MANUTENZIONE(FAB.NO RES)	0,00
TRASFERIMENTI INFRASTRUTTURE OP. IN MANUTENZIONE(FAB.NO R.)	0,00	TRASFERIMENTI INFRASTRUTTURE OP. IN MANUTENZIONE(FAB.NO R.)	0,00
TRASFERIMENTI DIFESA OPERE IN COSTRUZIONE (FAB. NO RESIDEN.)	0,00	TRASFERIMENTI DIFESA OPERE IN COSTRUZIONE (FAB. NO RESIDEN.)	0,00
TRASFERIMENTI CREDITI (BENI VENDUTI).....	0,00	TRASFERIMENTI CREDITI (BENI VENDUTI).....	0,00
TRASFERIMENTI DI CATEGORIA	14.073.449,85	TRASFERIMENTI DI CATEGORIA	15.535.534,20
TRASFERIMENTI DI PROVINCIA	0,00	TRASFERIMENTI DI PROVINCIA	0,00
SOPRAVVENIENZE.....	6.952.263,28	INSUSSISTENZE.....	343.987,73
RIVALUTAZIONI.....	29.512.531,75	SVALUTAZIONI.....	910.566,85
RETTIFICHE CONTABILI.....	549.885,33	RETTIFICHE CONTABILI.....	652.333,19
UTILI.....	27.241,04	PERDITE.....	0,00
SDEMANIALIZZAZIONI.....	4.230.150,00	DEMANIALIZZAZIONI.....	620.405,60
ACQUISIZIONI GRATUITE DA ENTI PUBBLICI.....	855.600,00	CESSIONI GRATUITE DA ENTI PUBBLICI.....	286.283.058,21
ACQUISTI DI ESERCIZI PRECEDENTI	0,00	VENDITE DI ESERCIZI PRECEDENTI	0,00
DONAZIONI, LASCITI, EREDITA'	473.000,00	ALTRE CAUSE.....	38.859.510,49
ALTRE CAUSE.....	57.266.557,42		
TOTALE AUMENTI.....	144.867.017,34	TOTALE DIMINUZIONI.....	343.205.396,27

CAPITOLO 4003 - IMPORTO C/C: 1.575.210,09
IMPORTO C/R: 0,00

CAPITOLO 4010 - IMPORTO C/C: 865.002,78
IMPORTO C/R: 0,00

PAGINA BIANCA

APPENDICE 3

Residui passivi perenti

PAGINA BIANCA

PROSPETTO N 1 - SPESE CORRENTI
SITUAZIONE DEI RESIDUI PASSIVI PERENTI AGLI EFFETTI AMMINISTRATIVI ELIMINATI DAI RENDICONTI FINANZIARI

MINISTERI	CONSISTENZA AL 1° GENNAIO 2003	AUMENTI				TOTALI AUMENTI (3+4+5) 6
		PER ELIMINAZIONE DAL RENDICONTO FINANZIARIO	PER MIGLIORI ACCERTAMENTI , E RETTIFICAZIONI	PER PASSAGGI COMPENSATIVI		
1	2	3	4	5	6	
MIN. DELL'ECONOMIA E FINANZE	10.784.844.447,28	3.025.476.098,62	296.122.703,72	>>	3.321.596.802,34	
MIN. DELLE ATTIV. PRODUTTIVE	28.212.503,31	8.948.171,80	>>	>>	8.948.171,80	
MIN. DEL LAVORO E POL. SOC.	2.054.939.225,76	1.232.906.835,47	>>	>>	1.232.906.835,47	
MIN. DELLA GIUSTIZIA	443.610.381,67	113.455.599,26	>>	>>	113.455.599,26	
MIN. DEGLI AFFARI ESTERI	304.087.071,36	47.612.256,69	>>	>>	47.612.256,69	
MIN. DELL'ISTR., UNIV. E RIC.	852.576.375,31	740.251.099,88	>>	>>	740.251.099,88	
MIN. DELL'INTERNO	7.063.286.798,61	2.070.104.138,08	>>	>>	2.070.104.138,08	
MIN. DELL'AMB. E TUT.DEL TERR.	186.649.408,49	38.896.842,64	>>	>>	38.896.842,64	
MIN. DELLE INFRAS. E TRASPORTI	702.421.830,78	478.757.693,26	>>	195.777.691,30	674.535.384,56	
MIN. DELLE COMUNICAZIONI	6.742.096,50	1.678.777,26	>>	>>	1.678.777,26	
MIN. DELLA DIFESA	1.379.881.528,28	243.021.170,79	>>	>>	243.021.170,79	
MIN. POL. AGRIC. E FORES.	482.766.999,48	174.481.483,40	>>	20.719,82	174.502.203,22	
MIN. BENI ED ATTIV. CULTURALI	279.548.853,51	76.964.247,45	>>	>>	76.964.247,45	
MIN. DELLA SALUTE	131.116.597,46	48.464.952,95	>>	>>	48.464.952,95	
TOTALI	24.702.484.117,80	8.301.019.367,55	296.122.703,72	195.798.411,12	8.792.940.482,39	

PROSPETTO N 1 - SPESE CORRENTI
SITUAZIONE DEI RESIDUI PASSIVI PERENTI AGLI EFFETTI AMMINISTRATIVI ELIMINATI DAI RENDICONTI FINANZIARI

MINISTERI 1	DIMINUZIONI				CONSISTENZA AL 31 DICEMBRE 2003 (2+6-10) 11
	PER RIPRODUZIONE IN BILANCIO 7	PER RETTIFICAZIONE E PER PRESCRIZIONE 8	PER PASSAGGI COMPENSATIVI 9	TOTALE DIMINUZIONI (7+8+9) 10	
MIN. DELL'ECONOMIA E FINANZE	716.812.769,50	494.342.399,51	>>	1.211.155.169,01	12.895.088.080,61
MIN. DELLE ATTIV. PRODUTTIVE	4.980.518,52	474.463,33	>>	5.454.981,85	31.705.693,26
MIN. DEL LAVORO E POL. SOC.	372.580.161,91	138.032.039,04	>>	510.612.200,95	2.777.233.860,28
MIN. DELLA GIUSTIZIA	8.994.023,09	8.120.510,28	>>	17.114.533,37	539.951.447,56
MIN. DEGLI AFFARI ESTERI	33.789.950,87	8.971.633,28	>>	42.761.584,15	308.937.743,90
MIN. DELL'ISTR., UNIV. E RIC.	82.686.429,70	2.478.447,08	>>	85.164.876,78	1.507.664.598,41
MIN. DELL'INTERNO	13.349.966,90	2.523.966,90	>>	15.873.963,80	9.117.516.972,89
MIN. DELL'AMB. E TUT. DEL TERR.	10.813.749,22	15.904.776,53	>>	26.718.525,75	200.827.725,38
MIN. DELLE INFRAS. E TRASPORTI	66.159.198,16	25.170.808,29	>>	91.330.006,45	1.285.627.208,89
MIN. DELLE COMUNICAZIONI	935.450,73	>>	>>	935.450,73	7.485.423,03
MIN. DELLA DIFESA	166.965.414,09	48.382.760,85	>>	215.348.174,94	1.407.564.524,13
MIN. POL. AGRIC. E FORES.	6.617.778,64	7.231.000,45	>>	13.848.779,09	643.420.423,61
MIN. BENI ED ATTIV. CULTURALI	8.339.067,21	10.702.700,03	>>	19.041.767,24	337.469.333,72
MIN. DELLA SALUTE	18.302.845,27	3.593.943,46	>>	21.896.788,73	157.684.761,68
TOTALI	1.511.327.323,81	765.929.479,03	>>	2.277.256.802,84	31.218.167.797,35

**PROSPETTO N 2 - SPESE IN CONTO CAPITALE -
SITUAZIONE DEI RESIDUI PASSIVI PERENTI AGLI EFFETTI AMMINISTRATIVI ELIMINATI DAI RENDICONTI FINANZIARI**

MINISTERI 1	CONSISTENZA AL 1° GENNAIO 2003 2	AUMENTI				TOTALI AUMENTI (3+4+5) 6
		PER ELIMINAZIONE DAL RENDICONTO FINANZIARIO 3	PER MIGLIORI ACCERTAMENTI E RETTIFICAZIONI 4	PER PASSAGGI COMPENSATIVI 5		
MIN. DELL'ECONOMIA E FINANZE	643.468.599,78	194.459.044,59	>>	>>	194.459.044,59	
MIN. DELLE ATTIV. PRODUTTIVE	618.338.807,71	37.774.846,34	>>	>>	37.774.846,34	
MIN. DEL LAVORO E POL. SOC.	95.765.296,96	6.368.593,25	>>	>>	6.368.593,25	
MIN. DELLA GIUSTIZIA	34.183.080,81	2.569.339,71	>>	>>	2.569.339,71	
MIN. DEGLI AFFARI ESTERI	13.694,49	1.047.456,95	>>	>>	1.047.456,95	
MIN. DELL'ISTR., UNIV. E RIC.	1.042.808.687,66	70.542.541,42	>>	>>	70.542.541,42	
MIN. DELL'INTERNO	283.155.098,75	2.671.313,56	>>	>>	2.671.313,56	
MIN. DELL'AMB. E TUT DEL TERR.	557.735.385,59	71.045.975,34	>>	>>	71.045.975,34	
MIN. DELLE INFRAS. E TRASPORTI	1.358.516.396,91	137.161.101,70	>>	>>	137.161.101,70	
MIN. DELLE COMUNICAZIONI	32.918,63	>>	>>	>>	>>	
MIN. DELLA DIFESA	126.053.645,68	20.169.245,21	>>	>>	20.169.245,21	
MIN. POL. AGRIC. E FORES.	1.565.102.267,34	57.869.293,59	>>	>>	57.869.293,59	
MIN. BENI ED ATTIV. CULTURALI	430.681.066,80	55.064.885,80	>>	>>	55.064.885,80	
MIN. DELLA SALUTE	11.330.175,08	417.297,18	>>	>>	417.297,18	
TOTALI	6.767.185.122,19	657.160.934,64	>>	>>	657.160.934,64	

PROSPETTO N 2 - SPESE IN CONTO CAPITALE -

SITUAZIONE DEI RESIDUI PASSIVI PERENTI AGLI EFFETTI AMMINISTRATIVI ELIMINATI DAI RENDICONTI FINANZIARI

MINISTERI	DIMINUIZIONI				CONSISTENZA AL 31 DICEMBRE 2003 (2+6-10) 11
	PER RIPRODUZIONE IN BILANCIO 7	PER RETTIFICAZIONE E PER PRESCRIZIONE 8	PER PASSAGGI COMPENSATIVI 9	TOTALE DIMINUIZIONI (7+8+9) 10	
1					
MIN. DELL'ECONOMIA E FINANZE	29.835.044,63	23.670.084,42	>>	53.505.129,05	784.422.515,32
MIN. DELLE ATTIV. PRODUTTIVE	20.910.678,89	47.812.658,62	>>	68.723.337,51	587.390.316,54
MIN. DEL LAVORO E POL. SOC.	>>	1.726.069,33	>>	1.726.069,33	100.407.820,88
MIN. DELLA GIUSTIZIA	653.501,00	9.697.731,48	>>	10.351.232,48	26.401.188,04
MIN. DEGLI AFFARI ESTERI	>>	13.694,49	>>	13.694,49	1.047.456,95
MIN. DELL'ISTR., UNIV. E RIC.	90.000.000,00	>>	>>	90.000.000,00	1.023.351.229,08
MIN. DELL'INTERNO	3.152.635,77	>>	>>	3.152.635,77	282.673.776,54
MIN. DELL'AMB. E TUT.DEL TERR.	55.528.046,33	25.331.016,63	>>	80.859.062,96	547.922.297,97
MIN. DELLE INFRAS. E TRASPORTI	59.040.056,67	60.044.370,53	195.777.691,30	314.862.118,50	1.180.815.380,11
MIN. DELLE COMUNICAZIONI	>>	>>	>>	>>	32.918,63
MIN. DELLA DIFESA	1.799.841,34	6.248.419,88	>>	8.048.261,22	138.174.629,67
MIN. POL. AGRIC. E FORES.	235.895.692,12	10.738.095,46	20.719,82	246.654.507,40	1.376.317.053,53
MIN. BENI ED ATTIV. CULTURALI	3.184.052,63	27.969.565,46	>>	31.153.618,09	454.592.334,51
MIN. DELLA SALUTE	>>	>>	>>	>>	11.747.472,26
TOTALI	499.999.549,38	213.251.706,30	195.798.411,12	909.049.666,80	6.515.296.390,03

PROSPETTO N. 3
SVILUPPO PER MINISTERI E PER VOCI ECONOMICHE DEI RESIDUI PASSIVI PERENTIALI AL 31 DICEMBRE 2003
(IN MIGLIAIA)
SPESE CORRENTI

MINISTERI	CATEGORIE DI BILANCIO					
	REDDITI DA LAVORO DIPENDENTE I	CONSUMI INTERMEDI II	IMPOSTE PAGATE SULLA PRODUZIONE III	TRASFERIMENTI CORRENTI AD AMMINISTRAZIONI PUBBLICHE IV	TRASFERIMENTI CORRENTI A FAMIGLIE E ISTITUZIONI SOCIALI PRIVATE V	TRASFERIMENTI CORRENTI A IMPRESE VI
MIN. DELL'ECONOMIA E FINANZE	265.163	865.819	6.917	3.336.268	91.931	1.999.878
MIN. DELLE ATTIV. PRODUTTIVE	2.445	11.506	102	6.393	6.591	746
MIN. DEL LAVORO E POL. SOC.	53.925	90.926	532	2.563.919	15.727	52.097
MIN. DELLA GIUSTIZIA	234.914	255.330	6.470	37.209	976	>>
MIN. DEGLI AFFARI ESTERI	16.148	15.412	0	>>	1.683	>>
MIN. DELL'ISTR., UNIV. E RIC.	1.036.310	186.906	58.409	193.815	1.520	22.343
MIN. DELL'INTERNO	55.008	94.493	2.613	8.942.529	11.956	>>
MIN. DELL'AMB. E TUT. DEL TERR.	2.120	48.380	143	3.111	80	144.694
MIN. DELLE INFRAS. E TRASPORTI	39.838	94.896	1.061	60.783	27	1.090.607
MIN. DELLE COMUNICAZIONI	31	2.647	0	0	>>	4.458
MIN. DELLA DIFESA	71.933	1.198.581	31	26.752	5.178	64.017
MIN. POL. AGRIC. E FORES.	16.952	20.993	365	11.507	644	591.862
MIN. BENI ED ATTIV. CULTURALI	165.108	70.261	14.142	16.054	9.370	49.624
MIN. DELLA SALUTE	3.054	91.313	76	58.063	4.607	>>
TOTALI	1.962.947	3.047.461	90.864	15.256.401	150.288	3.990.327

PROSPETTO N. 3
SVILUPPO PER MINISTERI E PER VOCI ECONOMICHE DEI RESIDUI PASSIVI PERENTI AL 31 DICEMBRE 2003
(IN MIGLIAIA)
SPESE CORRENTI

MINISTERI	CATEGORIE DI BILANCIO							TOTALE
	TRASFERIMENTI CORRENTI A ESTERO VII	RISORSE PROPRIE CEE VIII	INTERESSI PASSIVI E REDDITI DA CAPITALE XI	POSTE CORRETTIVE E COMPENSATIVE X	AMMORTAMENTI XI	ALTRE USCITE CORRENTI XII	TOTALE	
MIN. DELL'ECONOMIA E FINANZE	5.190	>>	929.291	3.648.927	456.779	1.288.927	12.895.088	
MIN. DELLE ATTIV. PRODUTTIVE	3.814	>>	13	3	>>	93	31.706	
MIN. DEL LAVORO E POL. SOC.	>>	>>	0	>>	>>	109	2.777.234	
MIN. DELLA GIUSTIZIA	4	>>	776	>>	>>	4.273	539.951	
MIN. DEGLI AFFARI ESTERI	269.726	>>	>>	>>	>>	5.969	308.938	
MIN. DELL'ISTR., UNIV. E RIC.	92	>>	2.722	1	>>	5.547	1.507.665	
MIN. DELL'INTERNO	>>	>>	228	>>	>>	10.690	9.117.517	
MIN. DELL'AMB. E TUT. DEL TERR.	30	>>	>>	>>	>>	2.270	200.828	
MIN. DELLE INFRASTR. E TRASPORTI	93	>>	83	2.331	>>	19.402	1.279.120	
MIN. DELLE COMUNICAZIONI	>>	>>	>>	342	>>	7	7.485	
MIN. DELLA DIFESA	36.554	>>	20	204	>>	4.284	1.407.555	
MIN. POL. AGRIC. E FORES.	114	>>	694	>>	>>	289	643.420	
MIN. BENI ED ATTIV. CULTURALI	>>	>>	2.272	0	>>	10.639	337.469	
MIN. DELLA SALUTE	>>	>>	2	0	>>	569	157.685	
TOTALI	315.618	>>	936.101	3.651.807	456.779	1.353.068	31.211.661	

PROSPETTO N. 3
SVILUPPO PER MINISTERI E PER VOCI ECONOMICHE DEI RESIDUI PASSIVI PERENTIALI AL 31 DICEMBRE 2003
(IN MIGLIAIA)
SPESA IN CONTO CAPITALE

MINISTERI	CATEGORIE DI BILANCIO								TOTALE
	INVESTIMENTI FISSI LORDI E ACQUISTI DI TERRENI XXI	CONTRIBUTI AGLI INVESTIMENTI XXII	CONTRIBUTI AGLI INVESTIMENTI AD IMPRESE XXIII	CONTRIBUTI AGLI INVESTIMENTI A FAMIGLIE E ISTITUZIONI SOCIALI PRIVATE XXIV	CONTRIBUTI AGLI INVESTIMENTI A ESTERO XXV	ALTRI TRASFERIMENTI IN CONTO CAPITALE XXVI	ACQUISIZIONI DI ATTIVITA' FINANZIARIE XXXI		
MIN. DELL'ECONOMIA E FINANZE	142.906	279.193	40.757	15.923	42	263.603	41.999	784.423	
MIN. DELLE ATTIV. PRODUTTIVE	91	58.172	526.366	>>	2.373	388	>>	587.390	
MIN. DEL LAVORO E POL. SOC.	9.852	7.648	82.909	>>	>>	>>	>>	100.408	
MIN. DELLA GIUSTIZIA	26.387	14	>>	>>	>>	>>	>>	26.401	
MIN. DEGLI AFFARI ESTERI	1.047	>>	>>	>>	>>	>>	>>	1.047	
MIN. DELL'ISTR., UNIV. E RIC.	171	40.158	979.140	>>	13	3.869	>>	1.023.351	
MIN. DELL'INTERNO	5.363	276.275	452	>>	>>	584	>>	282.674	
MIN. DELL'AMB. E TUT. DEL TERR.	109.862	411.862	13.524	>>	>>	12.674	>>	547.922	
MIN. DELLE INFRAS. E TRASPORTI	672.835	251.945	210.956	6.176	>>	38.904	>>	1.180.815	
MIN. DELLE COMUNICAZIONI	33	>>	>>	>>	>>	>>	>>	33	
MIN. DELLA DIFESA	137.602	478	>>	>>	2	93	>>	138.175	
MIN. POL. AGRIC. E FORES.	123.797	1.012.672	141.645	1.550	>>	96.654	>>	1.376.317	
MIN. BENI ED ATTIV. CULTURALI	66.169	316.149	20.999	18.794	>>	32.482	>>	454.592	
MIN. DELLA SALUTE	>>	2.322	9.425	>>	>>	>>	>>	11.747	
TOTALI	1.296.114	2.656.887	2.026.173	42.443	2.430	449.250	41.999	6.515.296	

PAGINA BIANCA

APPENDICE 4

Schede informative sulla gestione di società azionarie partecipate da amministrazioni statali

N.B. – I valori riportati nelle singole schede informative tengono conto, ove presenti, degli arrotondamenti effettuati nella definizione dei bilanci societari.

ESERCIZIO 2002

Amministrazione statale partecipante:

02 - MINISTERO DELL'ECONOMIA E DELLE FINANZE

**SOCIETA' FINANZIARIE BANCARIE
SOCIETA' FINANZIARIE BANCARIE CONTROLLATE (AZIONI NON QUOTATE)**

Denominazione sociale: **MEDIOCREDITO DEL FRIULI VENEZIA GIULIA S.P.A.**

Patrimonio netto (1)	Capitale sociale (2)	Partecipazione statale (3)	% partecipazione (4)	Numero azioni totali (5)	Valore nominale azioni (6)	Utile o perdita (7)
98.143.298,00	16.897.452,00	5.746.692,00	34,0090	3.274.700	5,16	6.738.898,24

Quota utile amministrazione partecipante (8)	Distribuzione utile			Indice di redditività della S.p.A.	
	Fondo riserva legale (9)	Altre riserve (10)	Quota utile agli azionisti (11)	Anno	Utile/Pat.netto %
1.481.221,00	1.549.000,00	776.000,00	4.355.351,00	2001	+ 44,6378
			58.547,24	2002	+ 39,8812

Note illustrative		Riscossione sui capitoli di bilancio collegati ai risultati della gestione	
		Capitolo	2003
		02 2961 01	1.481.221,00

ESERCIZIO 2002

Amministrazione statale partecipante:

02 - MINISTERO DELL'ECONOMIA E DELLE FINANZE

**SOCIETA' FINANZIARIE BANCARIE
SOCIETA' FINANZIARIE BANCARIE CONTROLLATE (AZIONI NON QUOTATE)**

Denominazione sociale: ISVEIMER S.P.A.

Patrimonio netto (1)	Capitale sociale (2)	Partecipazione statale (3)	% partecipazione (4)	Numero azioni totali (5)	Valore nominale azioni (6)	Utile o perdita (7)
104.364.899,00	63.373.801,21	20.698.313,28	33,1840	122.301.571	0,51	6.200.000,00

Quota utile amministrazione partecipante (8)	Distribuzione utile			Indice di redditività della S.p.A.		
	Fondo riserva legale (9)	Altre riserve (10)	Quota utile agli azionisti (11)	Altre destinazioni (12)	Utile/Cap. sociale %	
0,00	0,00	0,00	0,00	6.200.000,00		
					Anno	
					2001	Utile/Pat.netto %
					2002	Utile/Cap. sociale %
						+ 12,3449
						+ 9,7832

Note illustrative		Riscossione sui capitoli di bilancio collegati ai risultati della gestione	
		Capitolo	2003

ESERCIZIO 2002

Amministrazione statale partecipante:

02 - MINISTERO DELL'ECONOMIA E DELLE FINANZE

SOCIETA' FINANZIARIE BANCARIE
 SOCIETA' FINANZIARIE BANCARIE COLLEGATE (AZIONI NON QUOTATE)

Denominazione sociale: COOPERCREDITO S.P.A.

Patrimonio netto (1)	Capitale sociale (2)	Partecipazione statale (3)	% partecipazione (4)	Numero azioni totale (5)	Valore nominale azioni (6)	Utile o perdita (7)
104.364.899,00	104.012.500,00	15.000.000,00	14,4210	20.802.500	5,00	8.258.851,60

Quota utile amministrazione partecipante (8)	Distribuzione utile			Indice di redditività della S.p.A.	
	Fondo riserva legale (9)	Altre riserve (10)	Quota utile agli azionisti (11)	Altre destinazioni (12)	Utile/Cap. sociale %
0,00	0,00	0,00	0,00	8.258.851,60	
					Utile/Pat.netto %
					2001 + 5,6620
					2002 + 7,9134 + 7,9402

Note illustrative		Riscossione sui capitoli di bilancio collegati al risultati della gestione	
		Capitolo	
		2003	

ESERCIZIO 2002

Amministrazione statale partecipante:

02 - MINISTERO DELL'ECONOMIA E DELLE FINANZE

**SOCIETA' NON FINANZIARIE
SOCIETA' NON FINANZIARIE CONTROLLATE (AZIONI QUOTATE)**

Denominazione sociale: E.N.I. S.P.A.

Patrimonio netto (1)	Capitale sociale (2)	Partecipazione statale (3)	% partecipazione (4)	Numero azioni totale (5)	Valore nominale azioni (6)	Utile o perdita (7)
26.498.047.446,00	4.001.814.026,00	1.213.731.615,00	30,3290	4.001.814.026	1,00	3.880.322.794,37

Quota utile amministrazione partecipante (8)	Distribuzione utile			Indice di redditività della S.p.A.	
	Fondo riserva legale (9)	Altre riserve (10)	Quota utile agli azionisti (11)	Anno	Utile/Cap. sociale %
910.298.711,25	26.759,91	1.047.182.408,96	2.833.113.625,50	2001	+ 56,2429
				2002	+ 14,6438
			0,00		+ 96,9641

Note illustrative		Riscossione sui capitoli di bilancio collegati ai risultati della gestione	
		Capitolo	2003
		02 2970 01	910.298.711,25

ESERCIZIO 2002

Amministrazione statale partecipante:

02 - MINISTERO DELL'ECONOMIA E DELLE FINANZE

SOCIETA' NON FINANZIARIE
SOCIETA' NON FINANZIARIE CONTROLLATE (AZIONI QUOTATE)

Denominazione sociale: ENEL S.P.A.

Patrimonio netto (1)	Capitale sociale (2)	Partecipazione statale (3)	% partecipazione (4)	Numero azioni totale (5)	Valore nominale azioni (6)	Utile o perdita (7)
13.572.515.587,00	8.063.075.185,00	4.097.164.124,00	67,5760	6.063.075.189	1,00	2.405.359.634,00

Quota utile amministrazione partecipante (8)	Distribuzione utile			Indice di redditività della S.p.A.		
	Fondo riserva legale (9)	Altre riserve (10)	Quota utile agli azionisti (11)	Anno	Utile/Pat.netto %	Utile/Cap. sociale %
1.474.979.085,00	0,00	222.652.566,00	2.182.707.068,00	2001		+ 59,0203
				2002	+ 17,7223	+ 39,6723
			9,00			

Note illustrative		Riscossione sui capitoli di bilancio collegati ai risultati della gestione	
		Capitolo	2003
		02 2970 01	1.474.979.084,84

ESERCIZIO 2002

Amministrazione statale partecipante:

02 - MINISTERO DELL'ECONOMIA E DELLE FINANZE

**SOCIETA' NON FINANZIARIE
SOCIETA' NON FINANZIARIE CONTROLLATE (AZIONI QUOTATE)**

Denominazione sociale: **FINMECCANICA S.P.A.**

Patrimonio netto (1)	Capitale sociale (2)	Partecipazione statale (3)	% partecipazione (4)	Numero azioni totali (5)	Valore nominale azioni (6)	Utile o perdita (7)
3.302.038.556,00	1.854.486.917,80	599.265.376,60	32,3140	8.429.485.990	0,22	199.998.858,00

Quota utile amministrazione partecipante (8)	Distribuzione utile			Indice di redditività della S.p.A.	
	Fondo riserva legale (9)	Altre riserve (10)	Quota utile agli azionisti (11)	Altre destinazioni (12)	Utile/Cap. sociale %
27.239.335,30	9.999.943,00	0,00	84.258.027,00	105.740.888,00	
					Utile/Pat.netto %
					2001 + 11,2481
					2002 + 6,0568 + 10,7846

Note illustrative	
Riscossione sui capitoli di bilancio collegati ai risultati della gestione	
Capitolo	2003
02 2970 01	27.239.335,30

ESERCIZIO 2002

Amministrazione statale partecipante:

02 - MINISTERO DELL'ECONOMIA E DELLE FINANZE

**SOCIETA' NON FINANZIARIE
SOCIETA' NON FINANZIARIE CONTROLLATE (AZIONI QUOTATE)**

Denominazione sociale: **ALITALIA S.P.A.**

Patrimonio netto (1)	Capitale sociale (2)	Partecipazione statale (3)	% partecipazione (4)	Numero azioni totale (5)	Valore nominale azioni (6)	Utile o perdita (7)
1.758.306.840,00	1.432.984.951,74	893.289.078,96	62,3380	3.872.932.302	0,37	94.801.575,00

Quota utile amministrazione partecipante (8)	Distribuzione utile			Indice di redditività della S.p.A.	
	Fondo riserva legale (9)	Altre riserve (10)	Quota utile agli azionisti (11)	Altre destinazioni (12)	Utile/Cap. sociale %
0,00	4.740.078,75	0,00	0,00	90.061.496,25	112,4389
					5,3916
					6,6157

Note illustrative		Riscossione sui capitoli di bilancio collegati ai risultati della gestione	
		Capitolo	2003

ESERCIZIO 2002

Amministrazione statale partecipante: 02 - MINISTERO DELL'ECONOMIA E DELLE FINANZE
 SOCIETA' NON FINANZIARIE
 ALTRE (AZIONI QUOTATE)

Denominazione sociale: TELECOM ITALIA S.P.A.

Patrimonio netto (1)	Capitale sociale (2)	Partecipazione statale (3)	% partecipazione (4)	Numero azioni totale (5)	Valore nominale azioni (6)	Utile o perdita (7)
1.488.306.001,00	341.183.511,30	328.545,51	0,0960	11.372.783,710	0,03	-151.945.945,00

Quota utile amministrazione partecipante (8)	Distribuzione utile			Indice di redditività della S.p.A.		
	Fondo riserva legale (9)	Altre riserve (10)	Quota utile agli azionisti (11)	Anno	Utile/Pat.netto %	Utile/Cap. sociale %
0,00	0,00	0,00	0,00	2001	-	+ 3,7486
				2002	10,2052	- 44,5350

Riscossione sui capitoli di bilancio collegati ai risultati della gestione	
Capitolo	2003

Note illustrative	
I DATI SI RIFERISCONO A SEAT PAGINE GIALLE SPA CHE A CAUSA DELLA SCISSIONE NEL 2003 E' STATA DENOMINATA TELECOM ITALIA MEDIA	

ESERCIZIO 2002

Amministrazione statale partecipante: 02 - MINISTERO DELL'ECONOMIA E DELLE FINANZE
**SOCIETA' NON FINANZIARIE
 ALTRE (AZIONI QUOTATE)**

Denominazione sociale: SEAT - PAGINE GIALLE S.P.A. PARTECIPAZIONE DEL TESORO DELLO ECC.

Patrimonio netto (1)	Capitale sociale (2)	Partecipazione statale (3)	% partecipazione (4)	Numero azioni totale (5)	Valore nominale azioni (6)	Utile o perdita (7)
1.488.906.001,00	341.183.511,00	328.545,51	0,0960	11.372.783.710	0,03	-151.945.945,00

Quota utile amministrazione partecipante (8)	Distribuzione utile			Indice di redditività della S.p.A.	
	Fondo riserva legale (9)	Altre riserve (10)	Quota utile agli azionisti (11)	Anno	Utile/Pat.netto % Utile/Cap. sociale %
0,00	0,00	0,00	0,00	2001	
				2002	10,2052 - 44,5350
					Altre destinazioni (12)
			0,00		

Note illustrative		Riscossione sui capitoli di bilancio collegati ai risultati della gestione	
		Capitolo	2003

ESERCIZIO 2002

Amministrazione statale partecipante: 02 - MINISTERO DELL'ECONOMIA E DELLE FINANZE

SOCIETA' NON FINANZIARIE
SOCIETA' NON FINANZIARIE CONTROLLATE (AZIONI NON QUOTATE)

Denominazione sociale: CONSAP S.P.A. - CONCESSIONARIA SERVIZI ASSICURATIVI PUBBLICI

Patrimonio netto (1)	Capitale sociale (2)	Partecipazione statale (3)	% partecipazione (4)	Numero azioni totale (5)	Valore nominale azioni (6)	Utile o perdita (7)
96.466.771,00	5.200.000,00	5.200.000,00	100,0000	10.000.000	0,52	56.319.970,00

Quota utile amministrazione partecipante (8)	Distribuzione utile			Indice di redditività della S.p.A.	
	Fondo riserva legale (9)	Altre riserve (10)	Quota utile agli azionisti (11)	Altre destinazioni (12)	Utile/Cap. sociale %
53.000.000,00	2.815.998,00	503.972,00	53.000.000,00	0,00	
					Utile/Pat.netto %
					2001 + 176,6415
					2002 + 55,2729 + 83,0763

Note illustrative		Riscossione sui capitali di bilancio collegati ai risultati della gestione	
		Capitolo	2003
		02 2961 01	53.000.000,00

ESERCIZIO 2002

Amministrazione statale partecipante:

02 - MINISTERO DELL'ECONOMIA E DELLE FINANZE

SOCIETA' NON FINANZIARIE
SOCIETA' NON FINANZIARIE CONTROLLATE (AZIONI NON QUOTATE)

Denominazione sociale: CINECITTA' HOLDING S.P.A.

Patrimonio netto (1)	Capitale sociale (2)	Partecipazione statale (3)	% partecipazione (4)	Numero azioni/totali (5)	Valore nominale azioni (6)	Utile o perdita (7)
72.714.089,00	75.400.000,00	75.400.000,00	100,0000	145.000.000	0,52	377.197,92

Quota utile amministrazione partecipante (8)	Distribuzione utile			Indice di redditività della S.p.A.	
	Fondo riserva legale (9)	Altre riserve (10)	Quota utile agli azionisti (11)	Altre destinazioni (12)	Utile/Cap. sociale %
0,00	18.859,90	0,00	0,00	358.338,02	2001 + 1,7678
					2002 + 0,5187 + 0,5003

Note illustrative		Riscossione sui capitoli di bilancio collegati ai risultati della gestione	
		Capitolo 2003	

ESERCIZIO 2002

Amministrazione statale partecipante:

02 - MINISTERO DELL'ECONOMIA E DELLE FINANZE

**SOCIETA' NON FINANZIARIE
SOCIETA' NON FINANZIARIE CONTROLLATE (AZIONI NON QUOTATE)**

Denominazione sociale: ITALTRADE S.P.A.

Patrimonio netto (1)	Capitale sociale (2)	Partecipazione statale (3)	% partecipazione (4)	Numero azioni totale (5)	Valore nominale azioni (6)	Utile o perdita (7)
2.079.125,00	10.200.000,00	10.200.000,00	100,0000	200.000.000	0,51	565.898,00

Quota utile amministrazione partecipante (8)	Distribuzione utile			Indice di redditività della S.p.A.	
	Fondo riserva legale (9)	Altre riserve (10)	Quota utile agli azionisti (11)	Altre destinazioni (12)	Utile/Cap. sociale %
0,00	0,00	0,00	0,00	565.898,00	
					Utile/Pat.netto %
					2001 + 11,8216
					2002 + 27,2181 + 5,5480

Note illustrative		Riscossione sui capitoli di bilancio collegati ai risultati della gestione	
		Capitolo	2003

ESERCIZIO 2002

Amministrazione statale partecipante:

02 - MINISTERO DELL'ECONOMIA E DELLE FINANZE

SOCIETA' NON FINANZIARIE
SOCIETA' NON FINANZIARIE CONTROLLATE (AZIONI NON QUOTATE)

Denominazione sociale: FINAM S.R.L.

Patrimonio netto (1)	Capitale sociale (2)	Partecipazione statale (3)	% partecipazione (4)	Numero azioni totale (5)	Valore nominale azioni (6)	Utile o perdita (7)
2.379.348,00	10.000.000,00	10.000.000,00	100,0000	10	1.000.000,00	1.065.573,00

Quota utile amministrazione partecipante (8)	Distribuzione utile			Indice di redditività della S.p.A.		
	Fondo riserva legale (9)	Altre riserve (10)	Quota utile agli azionisti (11)	Anno	Utile/Pat.netto %	Utile/Cap. sociale %
0,00	0,00	1.065.573,00	0,00	2001	-----	+ 9,2573
				2002	+ 44,7842	+ 10,6557

Note illustrative		Riscossione sui capitoli di bilancio collegati ai risultati della gestione	
		Capitolo	2003

ESERCIZIO 2002

Amministrazione statale partecipante:

02 - MINISTERO DELL'ECONOMIA E DELLE FINANZE

SOCIETA' NON FINANZIARIE

SOCIETA' NON FINANZIARIE CONTROLLATE (AZIONI NON QUOTATE)

Denominazione sociale: LAM.FOR. S.R.L.

Patrimonio netto (1)	Capitale sociale (2)	Partecipazione statale (3)	% partecipazione (4)	Numero azioni totale (5)	Valore nominale azioni (6)	Utile o perdita (7)
11.594.816,00	6.344.672,00	6.344.672,00	100,0000	6.344.672	1,00	-2.573.378,00

Quota utile amministrazione partecipante (8)	Distribuzione utile			Indice di redditività della S.p.A.		
	Fondo riserva legale (9)	Altre riserve (10)	Quota utile agli azionisti (11)	Anno	Utile/Pat.netto %	Utile/Cap. sociale %
0,00	0,00	0,00	0,00	2001	-	2,2186
				2002	22,1942	40,5597

Note illustrative		Riscossione sui capitoli di bilancio collegati ai risultati della gestione	
		Capitolo	2003

ESERCIZIO 2002

Amministrazione statale partecipante: 02 - MINISTERO DELL'ECONOMIA E DELLE FINANZE
SOCIETA' NON FINANZIARIE
SOCIETA' NON FINANZIARIE CONTROLLATE (AZIONI NON QUOTATE)

Denominazione sociale: FIME S.P.A. - IN LIQUIDAZIONE -

Patrimonio netto (1)	Capitale sociale (2)	Partecipazione statale (3)	% partecipazione (4)	Numero azioni totale (5)	Valore nominale azioni (6)	Utile o perdita (7)
0,00	116.203.500,00	83.434.113,00	71,8000	225.000	516,46	0,00

Quota utile amministrazione partecipante (8)	Distribuzione utile			Indice di redditività della S.p.A.	
	Fondo riserva legale (9)	Altre riserve (10)	Quota utile agli azionisti (11)	Altre destinazioni (12)	Utile/Cap. sociale %
0,00	0,00	0,00	0,00	0,00	
					2001
					2002

Note illustrative		Riscossione sui capitoli di bilancio collegati ai risultati della gestione	
		Capitolo	2003

ESERCIZIO 2002

Amministrazione statale partecipante:

02 - MINISTERO DELL'ECONOMIA E DELLE FINANZE

**SOCIETA' NON FINANZIARIE
SOCIETA' NON FINANZIARIE CONTROLLATE (AZIONI NON QUOTATE)**

Denominazione sociale: SOGESID - SOCIETA' PER LA GESTIONE DEGLI IMPIANTI IDRICI S.P.A.

Patrimonio netto (1)	Capitale sociale (2)	Partecipazione statale (3)	% partecipazione (4)	Numero azioni totale (5)	Valore nominale azioni (6)	Utile o perdita (7)
56.498.766,00	54.820.920,00	54.820.920,00	100,0000	107.492.000	0,51	28.835,29

Quota utile amministrazione partecipante (8)	Distribuzione utile			Indice di redditività della S.p.A.		
	Fondo riserva legale (9)	Altre riserve (10)	Quota utile agli azionisti (11)	Anno	Utile/Pat.netto %	Utile/Cap. sociale %
0,00	1.441,76	27.393,53	0,00	2001	-----	+ 0,9898
				2002	+ 0,0510	+ 0,0526

Note illustrative		Riscossione sui capitoli di bilancio collegati al risultato della gestione	
		Capitolo	2003

ESERCIZIO 2002

Amministrazione statale partecipante: 02 - MINISTERO DELL'ECONOMIA E DELLE FINANZE

SOCIETA' NON FINANZIARIE
SOCIETA' NON FINANZIARIE CONTROLLATE (AZIONI NON QUOTATE)

Denominazione sociale: POSTE ITALIANE S.P.A.

Patrimonio netto (1)	Capitale sociale (2)	Partecipazione statale (3)	% partecipazione (4)	Numero azioni totale (5)	Valore nominale azioni (6)	Utile o perdita (7)
1.423.838.308,00	1.306.110.000,00	1.306.110.000,00	100,0000	2.561.000,000	0,51	45.025.649,00

Quota utile amministrazione partecipante (8)	Distribuzione utile			Indice di redditività della S.p.A.	
	Fondo riserva legale (9)	Altre riserve (10)	Quota utile agli azionisti (11)	Altre destinazioni (12)	Utile/Cap. sociale %
0,00	2.251.282,00	0,00	0,00	42.774.367,00	
					Utile/Pat.netto %
					2001 + 8,2343
					2002 + 3,1623 + 3,4473

Note illustrative		Riscossione sui capitoli di bilancio collegati ai risultati della gestione	
		Capitolo 2003	

ESERCIZIO 2002

Amministrazione statale partecipante:

02 - MINISTERO DELL'ECONOMIA E DELLE FINANZE

**SOCIETA' NON FINANZIARIE
SOCIETA' NON FINANZIARIE CONTROLLATE (AZIONI NON QUOTATE)**

Denominazione sociale: SVILUPPO ITALIA S.P.A.

Patrimonio netto (1)	Capitale sociale (2)	Partecipazione statale (3)	% partecipazione (4)	Numero azioni totale (5)	Valore nominale azioni (6)	Utile o perdita (7)
1.431.953.977,00	1.257.637.210,00	1.257.637.210,00	100,0000	1.221.007.000	1,03	9.867.520,00

Quota utile amministrazione partecipante (8)	Distribuzione utile			Indice di redditività della S.p.A.	
	Fondo riserva legale (9)	Altre riserve (10)	Quota utile agli azionisti (11)	Altre destinazioni (12)	Utile/Cap. sociale %
0,00	493.376,00	0,00	0,00	9.374.144,00	+
					0,0535
					+
					0,7846

Note illustrative		Riscossione sui capitoli di bilancio collegati ai risultati della gestione	
		Capitolo	
		2003	

ESERCIZIO 2002

Amministrazione statale partecipante: 02 - MINISTERO DELL'ECONOMIA E DELLE FINANZE

SOCIETA' NON FINANZIARIE
SOCIETA' NON FINANZIARIE CONTROLLATE (AZIONI NON QUOTATE)

Denominazione sociale: ITALIA LAVORO S.P.A.

Patrimonio netto (1)	Capitale sociale (2)	Partecipazione statale (3)	% partecipazione (4)	Numero azioni totale (5)	Valore nominale azioni (6)	Utile o perdita (7)
75.264.152,00	74.786.057,00	74.786.057,00	100,0000	74.786.057	1,00	1.152.134,15

Quota utile amministrazione partecipante (8)	Distribuzione utile			Indice di redditività della S.p.A.		
	Fondo riserva legale (9)	Altre riserve (10)	Quota utile agli azionisti (11)	Altre destinazioni (12)	Utile/Cap. sociale %	
0,00	23.904,69	454.188,99	0,00	674.040,47		
					Anno	
					2001	Utile/Pat.netto %
					2002	Utile/Cap. sociale %
						+ 0,2161
						+ 1,5308

Note illustrative		Riscossione sui capitoli di bilancio collegati ai risultati della gestione	
		Capitolo	2003

ESERCIZIO 2002

Amministrazione statale partecipante:

02 - MINISTERO DELL'ECONOMIA E DELLE FINANZE

SOCIETA' NON FINANZIARIE
SOCIETA' NON FINANZIARIE CONTROLLATE (AZIONI NON QUOTATE)

Denominazione sociale: EUR S.P.A.

Patrimonio netto (1)	Capitale sociale (2)	Partecipazione statale (3)	% partecipazione (4)	Numero azioni totale (5)	Valore nominale azioni (6)	Utile o perdita (7)
660.848.881,00	645.248.000,00	580.723.200,00	90,0000	6.452.480	100,00	4.287.448,00

Quota utile amministrazione partecipante (8)	Distribuzione utile			Indice di redditività della S.p.A.		
	Fondo riserva legale (9)	Altre riserve (10)	Quota utile agli azionisti (11)	Anno	Utile/Pat.netto %	Utile/Cap. sociale %
0,00	214.372,40	4.073.075,60	0,00	2001	+ 0,9119	+ 0,6645
				2002	+ 0,6488	+ 0,6645

Note illustrative		Riscossione sui capitoli di bilancio collegati ai risultati della gestione	
		Capitolo	2003

ESERCIZIO 2002

Amministrazione statale partecipante:

02 - MINISTERO DELL'ECONOMIA E DELLE FINANZE

SOCIETA' NON FINANZIARIE
SOCIETA' NON FINANZIARIE CONTROLLATE (AZIONI NON QUOTATE)

Denominazione sociale: **SOGIN S.P.A.**

Patrimonio netto (1)	Capitale sociale (2)	Partecipazione statale (3)	% partecipazione (4)	Numero azioni totale (5)	Valore nominale azioni (6)	Utile o perdita (7)
16.623.751,00	15.100.000,00	15.100.000,00	100,0000	15.100.000	1,00	233.588,00

Quota utile amministrazione partecipante (8)	Distribuzione utile			Indice di redditività della S.p.A.		
	Fondo riserva legale (9)	Altre riserve (10)	Quota utile agli azionisti (11)	Anno	Utile/Pat.netto %	Utile/Cap. sociale %
0,00	11.679,00	196.909,00	0,00	2001	---	+ 4,0406
				2002	+ 1,4051	+ 1,5469
						25.000,00

Note illustrative		Riscossione sui capitoli di bilancio collegati ai risultati della gestione	
		Capitolo	
		2003	

ESERCIZIO 2002

Amministrazione statale partecipante: 02 - MINISTERO DELL'ECONOMIA E DELLE FINANZE
SOCIETA' NON FINANZIARIE
SOCIETA' NON FINANZIARIE CONTROLLATE (AZIONI NON QUOTATE)

Denominazione sociale: GESTORE DELLA RETE DI TRASMISSIONE NAZIONALE S.P.A.

Patrimonio netto (1)	Capitale sociale (2)	Partecipazione statale (3)	% partecipazione (4)	Numero azioni totale (5)	Valore nominale azioni (6)	Utile o perdita (7)
67.839.687,00	26.000.000,00	26.000.000,00	100,0000	26.000.000	1,00	11.196.558,00

Quota utile amministrazione partecipante (8)	Distribuzione utile			Indice di redditività della S.p.A.		
	Fondo riserva legale (9)	Altre riserve (10)	Quota utile agli azionisti (11)	Anno	Utile/Pat.netto %	Utile/Cap. sociale %
0,00	559.827,90	10.636.730,10	0,00	2001	28,4266	+
			0,00	2002	16,5044	+
						43,0637

Note illustrative		Riscossione sui capitoli di bilancio collegati ai risultati della gestione	
		Capitolo	2003

ESERCIZIO 2002

Amministrazione statale partecipante:

02 - MINISTERO DELL'ECONOMIA E DELLE FINANZE

SOCIETA' NON FINANZIARIE
SOCIETA' NON FINANZIARIE CONTROLLATE (AZIONI NON QUOTATE)

Denominazione sociale: E.T.I. - ENTE TABACCHI ITALIANI S.P.A.

Patrimonio netto (1)	Capitale sociale (2)	Partecipazione statale (3)	% partecipazione (4)	Numero azioni totale (5)	Valore nominale azioni (6)	Utile o perdita (7)
207.968.051,00	400.000.000,00	400.000.000,00	100,0000	100.000.000	4,00	55.916.452,00

Quota utile amministrazione partecipante (8)	Distribuzione utile			Indice di redditività della S.p.A.	
	Fondo riserva legale (9)	Altre riserve (10)	Quota utile agli azionisti (11)	Altre destinazioni (12)	Utile/Cap. sociale %
0,00	2.795.822,60	6.180.463,00	46.900.000,00	40.166,40	
					2001 + 26,7847
					2002 + 26,8870 + 13,9791

Note illustrative		Riscossione sui capitoli di bilancio collegati ai risultati della gestione	
LA SOCIETA' ETI CHIUDE IL BILANCIO IL 30 GIUGNO DI OGNI ANNO. I DIVIDENDI RELATIVI ALL'ANNO 2002 SONO STATI INCASSATI DAL TESORO A DICEMBRE 2002		Capitolo	2003

ESERCIZIO 2002

Amministrazione statale partecipante:

02 - MINISTERO DELL'ECONOMIA E DELLE FINANZE

SOCIETA' NON FINANZIARIE
SOCIETA' NON FINANZIARIE CONTROLLATE (AZIONI NON QUOTATE)

Denominazione sociale: MEFOP S.P.A.

Patrimonio netto (1)	Capitale sociale (2)	Partecipazione statale (3)	% partecipazione (4)	Numero azioni totale (5)	Valore nominale azioni (6)	Utile o perdita (7)
2.203.256,00	104.000,00	74.817,60	71,9400	200.000	0,52	-308.511,00

Quota utile amministrazione partecipante (8)	Distribuzione utile			Indice di redditività della S.p.A.	
	Fondo riserva legale (9)	Altre riserve (10)	Quota utile agli azionisti (11)	Anno	Utile/Pat.netto %
	Altre destinazioni (12)			2001	2002
0,00	0,00	0,00	0,00	-	-
				248,2847	296,6452

Note illustrative		Riscossione sui capitoli di bilancio collegati al risultati della gestione	
		Capitolo	2003

ESERCIZIO 2002

Amministrazione statale partecipante:

02 - MINISTERO DELL'ECONOMIA E DELLE FINANZE

**SOCIETA' NON FINANZIARIE
 SOCIETA' NON FINANZIARIE CONTROLLATE (AZIONI NON QUOTATE)**

Denominazione sociale: RAI HOLDING S.P.A.

Patrimonio netto (1)	Capitale sociale (2)	Partecipazione statale (3)	% partecipazione (4)	Numero azioni totale (5)	Valore nominale azioni (6)	Utile o perdita (7)
251.626.281,00	241.447.000,00	241.447.000,00	100,0000	241.447.000	1,00	-10.115,00

Quota utile amministrazione partecipante (8)	Distribuzione utile			Indice di redditività della S.p.A.	
	Fondo riserva legale (9)	Altre riserve (10)	Quota utile agli azionisti (11)	Altre destinazioni (12)	Utile/Cap. sociale %
0,00	0,00	0,00	0,00	0,00	
					Utile/Pat.netto %
					2001 + 4,2201
					2002 - 0,0040 - 0,0004

Riscossione sui capitoli di bilancio collegati al risultato della gestione	
Capitolo	2003

Note illustrative	

ESERCIZIO 2002

Amministrazione statale partecipante: 02 - MINISTERO DELL'ECONOMIA E DELLE FINANZE
SOCIETA' NON FINANZIARIE
SOCIETA' NON FINANZIARIE CONTROLLATE (AZIONI NON QUOTATE)

Denominazione sociale: ENAV S.P.A.

Patrimonio netto (1)	Capitale sociale (2)	Partecipazione statale (3)	% partecipazione (4)	Numero azioni totale (5)	Valore nominale azioni (6)	Utile o perdita (7)
1.265.671.847,00	1.121.744.385,00	1.121.744.385,00	100,0000	1.121.744.385	1,00	12.370.831,00

Quota utile amministrazione partecipante (8)	Distribuzione utile			Indice di redditività della S.p.A.	
	Fondo riserva legale (9)	Altre riserve (10)	Quota utile agli azionisti (11)	Altre destinazioni (12)	Utile/Cap. sociale %
0,00	0,00	0,00	0,00	12.370.831,00	
					Utile/Pat.netto %
					2001 + 0,5008
					2002 + 0,9774 + 1,1028

Note illustrative		Riscossione sui capitoli di bilancio collegati al risultati della gestione	
		Capitolo	2003

ESERCIZIO 2002

Amministrazione statale partecipante:

02 - MINISTERO DELL'ECONOMIA E DELLE FINANZE

SOCIETA' NON FINANZIARIE
SOCIETA' NON FINANZIARIE CONTROLLATE (AZIONI NON QUOTATE)

Denominazione sociale: FERROVIE DELLO STATO S.P.A.

Patrimonio netto (1)	Capitale sociale (2)	Partecipazione statale (3)	% partecipazione (4)	Numero azioni totale (5)	Valore nominale azioni (6)	Utile o perdita (7)
29.282.092.426,00	29.186.479.856,00	29.186.479.856,00	100,0000	29.186.479.856	1,00	66.247.636,00

Quota utile amministrazione partecipante (8)	Distribuzione utile			Indice di redditività della S.p.A.	
	Fondo riserva legale (9)	Altre riserve (10)	Quota utile agli azionisti (11)	Altre destinazioni (12)	Utile/Cap. sociale %
0,00	3.312.382,00	0,00	0,00	62.935.254,00	
					Utile/Pat.netto %
					2001 + 0,3917
					2002 + 0,2262
					Utile/Cap. sociale %
					2001 + 0,3917
					2002 + 0,2270

Note illustrative		Riscossione sui capitoli di bilancio collegati ai risultati della gestione	
		Capitolo	
		2003	

ESERCIZIO 2002

Amministrazione statale partecipante:

02 - MINISTERO DELL'ECONOMIA E DELLE FINANZE

SOCIETA' NON FINANZIARIE
SOCIETA' NON FINANZIARIE CONTROLLATE (AZIONI NON QUOTATE)
Denominazione sociale: SICOT SRL - SISTEMI DI CONSULENZA PER IL TESORO

Patrimonio netto (1)	Capitale sociale (2)	Partecipazione statale (3)	% partecipazione (4)	Numero azioni totali (5)	Valore nominale azioni (6)	Utile o perdita (7)
2.667.813,80	2.500.000,00	2.500.000,00	100,0000	1	2.500.000,00	60.270,80

Quota utile amministrazione partecipante (8)	Distribuzione utile			Indice di redditività della S.p.A.	
	Fondo riserva legale (9)	Altre riserve (10)	Quota utile agli azionisti (11)	Altre destinazioni (12)	Utile/Cap. sociale %
0,00	3.013,54	57.257,26	0,00	0,00	
					2001 + 4,2993
					2002 + 2,2592 + 2,4108

Note illustrative		Riscossione sui capitoli di bilancio collegati ai risultati della gestione	
		Capitolo	2003

ESERCIZIO 2002

Amministrazione statale partecipante:

02 - MINISTERO DELL'ECONOMIA E DELLE FINANZE

**SOCIETA' NON FINANZIARIE
SOCIETA' NON FINANZIARIE CONTROLLATE (AZIONI NON QUOTATE)**

Denominazione sociale: **SOCIETA' PER GLI STUDI DI SETTORE S.P.A.**

Patrimonio netto (1)	Capitale sociale (2)	Partecipazione statale (3)	% partecipazione (4)	Numero azioni totale (5)	Valore nominale azioni (6)	Utile o perdita (7)
2.715.739,00	2.324.250,00	2.066.000,00	88,8890	45.000	51,65	800.775,00

Quota utile amministrazione partecipante (8)	Distribuzione utile			Indice di redditività della S.p.A.	
	Fondo riserva legale (9)	Altre riserve (10)	Quota utile agli azionisti (11)	Altre destinazioni (12)	Utile/Cap. sociale %
0,00	40.039,00	347.976,00	0,00	412.760,00	+ 29,4864
					+ 34,4530

Note illustrative		Riscossione sui capitoli di bilancio collegati ai risultati della gestione	
		Capitolo	2003

ESERCIZIO 2002

Amministrazione statale partecipante:

02 - MINISTERO DELL'ECONOMIA E DELLE FINANZE

SOCIETA' NON FINANZIARIE
SOCIETA' NON FINANZIARIE CONTROLLATE (AZIONI NON QUOTATE)

Denominazione sociale: **CONI SERVIZI S.P.A. - PARTECIPAZIONE DEL TESORO AL CAPITALE ECC.**

Patrimonio netto (1)	Capitale sociale (2)	Partecipazione statale (3)	% partecipazione (4)	Numero azioni totali (5)	Valore nominale azioni (6)	Utile o perdita (7)
1,00	1.000.000,00	1.000.000,00	100,0000	1.000.000	1,00	-63.836,00

Quota utile amministrazione partecipante (8)	Distribuzione utile			Indice di redditività della S.p.A.	
	Fondo riserva legale (9)	Altre riserve (10)	Quota utile agli azionisti (11)	Altre destinazioni (12)	Utile/Cap. sociale %
0,00	0,00	0,00	0,00	0,00	6,3836
					2001
					2002

Note illustrative		Riscossione sui capitoli di bilancio collegati ai risultati della gestione	
		Capitolo	2003
LA SITUAZIONE PATRIMONIALE DI CONI SPA AL 31/10/2003 PRESENTA UN PATRIMONIO NETTO NEGATIVO PARI A EURO 358.876.723			

ESERCIZIO 2002

Amministrazione statale partecipante: 02 - MINISTERO DELL'ECONOMIA E DELLE FINANZE

SOCIETA' NON FINANZIARIE
SOCIETA' NON FINANZIARIE CONTROLLATE (AZIONI NON QUOTATE)

Denominazione sociale: PATRIMONIO DELLO STATO S.P.A. - PARTECIPAZIONE DEL TESORO AL ECC.

Patrimonio netto (1)	Capitale sociale (2)	Partecipazione statale (3)	% partecipazione (4)	Numero azioni totale (5)	Valore nominale azioni (6)	Utile o perdita (7)
927.085,00	1.000.000,00	1.000.000,00	100,0000	1.000.000	1,00	-72.915,00

Quota utile amministrazione partecipante (8)	Distribuzione utile			Indice di redditività della S.p.A.	
	Fondo riserva legale (9)	Altre riserve (10)	Quota utile agli azionisti (11)	Anno	Utile/Pat.netto %
0,00	0,00	0,00	0,00	2001	7,8650
				2002	7,2915

Note illustrative		Riscossione sui capitoli di bilancio collegati ai risultati della gestione	
		Capitolo	2003

ESERCIZIO 2002

Amministrazione statale partecipante:

02 - MINISTERO DELL'ECONOMIA E DELLE FINANZE

SOCIETA' NON FINANZIARIE
SOCIETA' NON FINANZIARIE CONTROLLATE (AZIONI NON QUOTATE)

Denominazione sociale: ISTITUTO POLIGRAFICO E ZECCA DELLO STATO S.P.A. PARTECIPAZIONE ECC.

Patrimonio netto (1)	Capitale sociale (2)	Partecipazione statale (3)	% partecipazione (4)	Numero azioni totali (5)	Valore nominale azioni (6)	Utile o perdita (7)
308.844.491,48	239.538.166,00	239.538.166,00	100,0000	139.538.166	1,00	34.593.882,00

Quota utile amministrazione partecipante (8)	Distribuzione utile			Indice di redditività della S.p.A.	
	Fondo riserva legale (9)	Altre riserve (10)	Quota utile agli azionisti (11)	Altre destinazioni (12)	Utile/Cap. sociale %
0,00	1.729.694,00	32.864.188,00	0,00	0,00	11,2011
					+ 14,4419

Note illustrative		Riscossione sui capitoli di bilancio collegati ai risultati della gestione	
		Capitolo	2003
VALUTAZIONE TRANSITORIA DEL PATRIMONIO NETTO COME INDICATO DAL D.M. DEL 23/4/2003			

ESERCIZIO 2002

Amministrazione statale partecipante:

02 - MINISTERO DELL'ECONOMIA E DELLE FINANZE

**SOCIETA' NON FINANZIARIE
SOCIETA' NON FINANZIARIE CONTROLLATE (AZIONI NON QUOTATE)**

Denominazione sociale: FINTECNA - FINANZIARIA PER I SETTORI INDUSTRIALI E DEI SERVIZI ECC.

Patrimonio netto (1)	Capitale sociale (2)	Partecipazione statale (3)	% partecipazione (4)	Numero azioni totale (5)	Valore nominale azioni (6)	Utile o perdita (7)
5.000.849.410,00	240.079.530,00	240.079.530,00	100,0000	4.646.200	51,65	1.755.064.596,00

Quota utile amministrazione partecipante (8)	Distribuzione utile			Indice di redditività della S.p.A.	
	Fondo riserva legale (9)	Altre riserve (10)	Quota utile agli azionisti (11)	Altre destinazioni (12)	Utile/Cap. sociale %
0,00	87.753.230,00	0,00	0,00	1.667.311.366,00	35,0953
					+ 731,0347

Note illustrative		Riscossione sui capitali di bilancio collegati ai risultati della gestione	
NEL 2003 E' STATO VERSATO SUL CAPITOLO 3330 UN IMPORTO PARI A EURO 1.449.674.313,32 A TITOLO DI PARZIALE DISTRIBUZIONE AGLI AZIONISTI DELLA RISERVA DISPONIBILE. ESPRESSIVA DELL'AVANZO DI FUSIONE IRI / FINTECNA		Capitolo	2003

ESERCIZIO 2002

Amministrazione statale partecipante:

02 - MINISTERO DELL'ECONOMIA E DELLE FINANZE

SOCIETA' NON FINANZIARIE
SOCIETA' NON FINANZIARIE CONTROLLATE (AZIONI NON QUOTATE)

Denominazione sociale: SOGEI S.P.A.- SOCIETA' GENERALE D'INFORMATICA - PARTECIPAZIONE ECC.

Patrimonio netto (1)	Capitale sociale (2)	Partecipazione statale (3)	% partecipazione (4)	Numero azioni totali (5)	Valore nominale azioni (6)	Utile o perdita (7)
66.502.325,00	25.330.000,00	25.330.000,00	100,0000	25.330	1.000,00	37.990.637,37

Quota utile amministrazione partecipante (8)	Distribuzione utile			Indice di redditività della S.p.A.	
	Fondo riserva legale (9)	Altre riserve (10)	Quota utile agli azionisti (11)	Altre destinazioni (12)	Utile/Cap. sociale %
0,00	1.899.531,87	36.091.105,50	0,00	0,00	57,1268
					+ 149,9828

Note illustrative		Riscossione sui capitoli di bilancio collegati ai risultati della gestione	
		Capitolo	2003

ESERCIZIO 2002

Amministrazione statale partecipante: 02 - MINISTERO DELL'ECONOMIA E DELLE FINANZE

SOCIETA' NON FINANZIARIE
ALTRE (AZIONI NON QUOTATE)

Denominazione sociale: DEMANIO SERVIZI S.P.A.

Patrimonio netto (1)	Capitale sociale (2)	Partecipazione statale (3)	% partecipazione (4)	Numero azioni totale (5)	Valore nominale azioni (6)	Utile o perdita (7)
523.392,00	500.000,00	20.000,00	4,0000	5.000	100,00	23.392,48

Quota utile amministrazione partecipante (8)	Distribuzione utile			Indice di redditività della S.p.A.	
	Fondo riserva legale (9)	Altre riserve (10)	Quota utile agli azionisti (11)	Anno	Utile/Pat.netto %
0,00	1.169,62	22.222,86	0,00	2001	4,4695
			0,00	2002	+ 4,6786
					Utile/Cap. sociale %
					+ 4,6786

Note illustrative		Riscossione sui capitoli di bilancio collegati ai risultati della gestione	
		Capitolo	
		2003	

ESERCIZIO 2002

Amministrazione statale partecipante:

03 - MINISTERO DELLE ATTIVITA' PRODUTTIVE

SOCIETA' NON FINANZIARIE

SOCIETA' NON FINANZIARIE CONTROLLATE (AZIONI NON QUOTATE)

Denominazione sociale: SOCIETA' ITALIANA PER LE IMPRESE MISTE ALL'ESTERO - SIMEST S.P.A. -

Patrimonio netto (1)	Capitale sociale (2)	Partecipazione statale (3)	% partecipazione (4)	Numero azioni totale (5)	Valore nominale azioni (6)	Utile o perdita (7)
205.412.203,00	164.646.231,88	125.139.130,48	76,0000	240.652.174	0,52	7.185.987,00

Distribuzione utile					Indice di redditività della S.p.A.	
Quota utile amministrazione partecipante (8)	Fondo riserva legale (9)	Altre riserve (10)	Quota utile agli azionisti (11)	Altre destinazioni (12)	Anno	Utile/Pat.netto %
3.369.130,44	359.300,00	2.393.904,00	4.432.783,00	0,00	2001	5,1740
					2002	+ 3,4983
						+ 4,3645

Note illustrative	
UTILE CONSEGUITO NELLA PARTECIPAZIONE AL CAPITALE SOCIALE DELLA SOCIETA' DA REINVESTIRE IN ALTRE ATTIVITA' PREVISTE DALLA LEGGE 100 DEL 1990, ART. 1 DA RICHIEDERE IN RIASSEGNAZIONE AL CAP. 8312 DELLO STATO DI PREVISIONE DEL MINISTERO DELLE ATTIVITA' PRODUTTIVE EURO 3.369.130,44 INTROITATE IL 31-12-03.	

Riscossione sui capitoli di bilancio collegati ai risultati della gestione	
Capitolo	2003
03 3600 01	3.369.130,44

ESERCIZIO 2002

Amministrazione statale partecipante:

03 - MINISTERO DELLE ATTIVITA' PRODUTTIVE

SOCIETA' NON FINANZIARIE
ALTRE (AZIONI NON QUOTATE)

Denominazione sociale: COMPAGNIA FINANZIARIA INDUSTRIALE SOCIETA' COOP. A R.L.

Patrimonio netto (1)	Capitale sociale (2)	Partecipazione statale (3)	% partecipazione (4)	Numero azioni totale (5)	Valore nominale azioni (6)	Utile o perdita (7)
65.007.463,00	59.268.507,00	57.834.828,00	97,5900	112.083	516,00	292.397,00

Quota utile amministrazione partecipante (8)	Distribuzione utile			Indice di redditività' della S.p.A.	
	Fondo riserva legale (9)	Altre riserve (10)	Quota utile agli azionisti (11)	Altre destinazioni (12)	Utile/Cap. sociale %
0,00	58.479,00	0,00	0,00	233.918,00	2001
					2002
					+
					0,4498
					+
					0,4933

Note illustrative		Riscossione sui capitoli di bilancio collegati ai risultati della gestione	
		Capitolo	2003

ESERCIZIO 2002

Amministrazione statale partecipante: 03 - MINISTERO DELLE ATTIVITA' PRODUTTIVE
SOCIETA' NON FINANZIARIE
ALTRE (AZIONI NON QUOTATE)

Denominazione sociale: SO.FI.COOP. - SOC. FINANZ. PER LA COOPER.NE DI PROD. E LAVORO

Patrimonio netto (1)	Capitale sociale (2)	Partecipazione statale (3)	% partecipazione (4)	Numero azioni totali (5)	Valore nominale azioni (6)	Utile o perdita (7)
10.204.080,68	10.196.638,23	10.078.759,68	98,8400	197.456	51,64	9.602,78

Quota utile amministrazione partecipante (8)	Distribuzione utile			Indice di redditività della S.p.A.	
	Fondo riserva legale (9)	Altre riserve (10)	Quota utile agli azionisti (11)	Altre destinazioni (12)	Utile/Cap. sociale %
288,08	3.610,56	0,00	288,08	5.504,14	0,0942
					+
					0,0941
					+
					0,0942

Note illustrative		Riscossione sui capitoli di bilancio collegati ai risultati della gestione	
Capitolo		2003	

ESERCIZIO 2002

Amministrazione statale partecipante: 13 - MINISTERO DELLE POLITICHE AGRICOLE E FORESTALI
SOCIETA' NON FINANZIARIE
SOCIETA' NON FINANZIARIE CONTROLLATE (AZIONI NON QUOTATE)

Denominazione sociale: AGECONTROL S.P.A.

Patrimonio netto (1)	Capitale sociale (2)	Partecipazione statale (3)	% partecipazione (4)	Numero azioni totale (5)	Valore nominale azioni (6)	Utile o perdita (7)
153.020,53	150.000,00	105.000,00	70,0000	300	500,00	0,00

Quota utile amministrazione partecipante (8)	Distribuzione utile			Indice di redditività della S.p.A.	
	Fondo riserva legale (9)	Altre riserve (10)	Quota utile agli azionisti (11)	Altre destinazioni (12)	Utile/Cap. sociale %
	0,00	0,00	0,00	0,00	
					Utile/Pat.netto %
					2001
					2002

Note illustrative	
COME DA STATUTO NON PRESENTA RISULTATO ECONOMICO. BILANCIO D'ESERCIZIO CHIUSO AL 31 OTTOBRE 2002.	
Riscossione sui capitoli di bilancio collegati ai risultati della gestione	
Capitolo	2003

CONTO SPECIALE

di «Dare ed Avere» della Banca d'Italia che svolge il Servizio di tesoreria dello Stato e del Cassiere speciale per i biglietti e le monete a debito dello Stato

(art. 22, comma 3, della legge 5 agosto 1978, n. 468)

PAGINA BIANCA

MINISTERO DELL'ECONOMIA E DELLE FINANZE
(DIPARTIMENTO DELLA RAGIONERIA GENERALE DELLO STATO)

CONTO DI «DARE ED AVERE» DELLA BANCA D'ITALIA CHE SVOLGE IL SERVIZIO DI TESORERIA DELLO STATO E DEL CASSIERE SPECIALE PER I BIGLIETTI E LE MONETE A DEBITO DELLO STATO

(Art. 22, comma 3, della legge 468/78)

Questo conto indica le risultanze generali delle operazioni di cassa dei suindicati contabili, in conformità del conto giudiziale che essi presentano alla Corte dei conti.

La materia di questo conto può essere riassunta nelle seguenti cifre:

	(euro)
Il debito dei contabili, al principio dell'esercizio ammontava a	187.030.899.111,59
	(euro)
costituito da un fondo di cassa di	122.317.670,84 (a)
e da partite da regolare (crediti di tesoreria)	186.908.581.440,75
	<hr/>
Durante l'esercizio si sono avute entrate per	3.022.165.422.394,64
e quindi un totale debito di	3.209.196.321.506,23
L'uscita dell'esercizio è stata di	3.045.955.314.786,57
	<hr/>
e il debito dei contabili alla fine dell'esercizio è risultato di	163.241.006.719,66
	<hr/> <hr/>
costituito da:	
un fondo di cassa di	122.317.670,84 (b)
e da partite da regolare (crediti di tesoreria)	163.118.689.048,82

NOTA. – *Punti di concordanza:*

Conto del bilancio:

Incassi di bilancio (col. 2 - Conto di Dare e di Avere - Entrata) euro 631.559.735.816,55 come da riassunto generale della gestione di bilancio - Entrata.

Pagamenti (col. 9 - Conto di Dare e di Avere - Uscita) euro 688.034.394.950,79 come da riassunto generale della gestione di bilancio - Spesa.

Conto del patrimonio:

Vedi Tabella II - Attività gestite dal Ministero dell'economia e delle finanze - posta patrimoniale «Biglietti e monete» - Attività finanziarie.

(a) di cui effettivamente disponibili euro 0

(b) di cui effettivamente disponibili euro 0

Per la materia contenuta nel presente conto e per il movimento dei buoni e dei vaglia del Tesoro nonché degli ordini di trasferimento fondi, di cui ai successivi prospetti, sono annualmente resi i conti giudiziali dalla Banca d'Italia, assuntrice del servizio di tesoreria centrale (art. 6 del decreto legislativo n. 430 del 5 dicembre 1997) e provinciale, secondo l'articolo 13 del Regolamento approvato con regio decreto 15 gennaio 1895, n. 16, nonché dell'articolo 631 del Regolamento per l'amministrazione del patrimonio e per la contabilità generale dello Stato, approvato con Regio decreto 23 maggio 1924, n. 827 e dell'articolo 172 delle Nuove istruzioni sui servizi del Tesoro, approvate con decreto ministeriale 15 settembre 1967.

* * *

PROSPETTI

DARE E AVERE

Conto di «Dare ed Avere» della Banca d'Italia che svolge il Servizio di tesoreria

CONTABILITÀ	Debito alla chiusura dell'esercizio 2002	ENTRATA		
		Incassi di bilancio	Buoni ordinari del tesoro (valore nominale)	Vaglia del tesoro
	1	2	3	4
Provinciale:				
Erario	203.755.712.894,46	631.559.735.816,55	214.092.877.000,00	316.894.946.343,72
Contabilità speciali	90.146.645.866,33	»	»	»
Conti correnti	299.823.075.480,44	»	»	»
Depositi di terzi	39.576.954,83	»	»	»
Disponibilità Tesoro	»	»	»	»
Cassa speciale:				
Monete da versare in bilancio	638.242.488,22	»	»	»
Biglietti logori e danneggiati ammessi al cambio	122.317.670,84	»	»	»
Biglietti da versare in bilancio	»	»	»	»
Biglietti del fondo scorta . . .	»	»	»	»
Quietanze in via	16.753.545,39	»	»	»
Totale generale . . .	187.030.899.111,59	631.559.735.816,55	214.092.877.000,00	316.894.946.343,72

dello Stato e del Cassiere speciale per i biglietti e le monete a debito dello Stato

DELL'ESERCIZIO 2003			TOTALE
Conti correnti	Fondi somministrati	TOTALE	
5	6	7	8 = (1+7)
»	30.111.146.066,53	1.192.658.705.226,80	988.902.992.332,34
1.157.151.850.255,41	»	1.157.151.850.255,41	1.247.298.496.121,74
672.237.342.756,44	»	672.237.342.756,44	972.060.418.236,88
40.876.646,19	»	40.876.646,19	80.453.601,02
»	»	»	»
76.647.509,80	»	76.647.509,80	714.889.998,02
»	»	»	122.317.670,84
»	»	»	»
»	»	»	»
»	»	»	16.753.545,39
1.829.506.717.167,84	30.111.146.066,53	3.022.165.422.394,64	3.209.196.321.506,23

Segue: Conto di «Dare ed Avere» della Banca d'Italia che svolge il Servizio di tesoreria

CONTABILITÀ	USCITA DELL'ESERCIZIO 2003				
	Pagamenti di bilancio 9	Allineamento contabile 10	Buoni ordinari del tesoro (valore nominale) 11	Vaglia del tesoro 12	Conti correnti 13
Provinciale:					
Erario	688.034.394.950,79	»	208.187.877.000,00	316.439.413.909,62	»
Contabilità speciali	»	»	»	»	1.148.866.702.800,84
Conti correnti	»	»	»	»	654.137.362.084,46
Deposito di terzi	»	»	»	»	23.000.043,99
Disponibilità Tesoro	»	»	»	»	»
Cassa speciale:					
Monete da versare in bilancio .	»	»	»	»	155.417.930,34
Biglietti logori e danneggiati ammessi al cambio	»	»	»	»	»
Biglietti da versare in bilancio	»	»	»	»	»
Biglietti del fondo scorta	»	»	»	»	»
Quietanza in via	»	»	»	»	»
Totale generale . . .	688.034.394.950,79	»	208.187.877.000,00	316.439.413.909,62	1.803.182.482.859,63

dello Stato e del Cassiere speciale per i biglietti e le monete a debito dello Stato

DEBITO DEI CONTABILI AL 31 DICEMBRE 2003						
Fondi somministrati	TOTALE	FONDI DI CASSA			CREDITI TESORERIA	TOTALE (18+19)
		Disponibile	Non disponibile	TOTALE		
14	15	16	17	18	19	20
30.111.146.066,53	1.242.722.831.926,94	»	»	- 403.087.892.300,14	149.218.052.705,54	- 253.869.839.594,60
»	1.148.866.702.800,84	»	»	98.431.793.320,90	»	98.431.793.320,90
»	654.137.362.084,46	»	»	317.923.056.152,42	»	317.923.056.152,42
»	23.000.043,99	»	»	57.453.557,03	»	57.453.557,03
»	»	»	»	- 13.324.410.730,21	13.324.410.730,21	»
»	155.417.930,34	»	»	»	559.472.067,68	559.472.067,68
»	»	»	122.317.670,84	122.317.670,84	»	122.317.670,84
»	»	»	»	»	»	»
»	»	»	»	»	»	»
»	»	»	»	»	16.753.545,39	16.753.545,39
30.111.146.066,53	3.045.955.314.786,57	»	122.317.670,84	122.317.670,84	163.118.689.048,82	163.241.006.719,66

Fondi somm. E. 30.111.146.066,53
 Fondi somm. U. 30.111.146.066,53

PROSPETTO N. 1

Movimento generale di cassa

	DAL 1° GENNAIO AL 31 DICEMBRE 2003		AUMENTI E DIMINUZIONI per effetto delle gestioni di bilancio e di tesoreria
	Incassi	Pagamenti	
ESERCIZIO 2003			
Fondo di cassa al 31 dicembre 2002 . . .	»		
Gestione di bilancio:			
Entrate finali	394.029.435.741,64		- 61.991.760.002,22
Spese finali		456.021.195.743,86	
Rimborso di prestiti		232.013.199.206,93	
Accensione di prestiti	237.530.300.074,91		
Totale . . .	631.559.735.816,55	688.034.394.950,79	- 56.474.659.134,24
Gestione di tesoreria			
Debiti di tesoreria:			
Debiti di tesoreria	2.360.494.540.511,56	2.327.809.773.769,25	32.684.766.742,31
Crediti di tesoreria (a)	370.748.324.140,24	346.958.431.748,31	23.789.892.391,93
Totale . . .	2.731.242.864.651,80	2.674.768.205.517,56	56.474.659.134,24
Decreti ministeriali di scarico		»	
Totale complessivo . . .	3.362.802.600.648,35	3.362.802.600.648,35	
Fondo di cassa al 31 dicembre 2003 . . .	»	»	
Totale a pareggio . . .	3.362.802.600.648,35	3.362.802.600.648,35	

(a) Compreso «Disponibilità del Tesoro per il servizio di tesoreria provinciale».

PROSPETTO N. 2

Situazione del Tesoro

	AI 31 dicembre 2002	AI 31 dicembre 2003	DIFFERENZE (+ miglioramento – peggioramento)
Fondo di cassa.	»	»	»
Crediti di tesoreria	187.030.899.111,59	163.241.006.719,66	– 23.789.892.391,93
Totale . . .	187.030.899.111,59	163.241.006.719,66	– 23.789.892.391,93
Debiti di tesoreria (a)	506.074.020.403,73	538.758.787.146,04	– 32.684.766.742,31
Situazione del Tesoro (+ attività – passività)	– 319.043.121.292,14	– 375.517.780.426,38	– 56.474.659.134,24

(a) Compreso «Disponibilità del Tesoro per il servizio di tesoreria provinciale».

PROSPETTO N. 3

Crediti di Tesoreria

CREDITI DI TESORERIA	Situazione al 31 dicembre 2002	Aumenti (pagamenti)	Diminuzioni (incassi)	Situazione al 31 dicembre 2003
I. BANCA D'ITALIA				
Disponibilità del Tesoro per il servizio di tesoreria	20.738.428.287,09	47.815.114.369,58	55.229.131.926,46	13.324.410.730,21
II. PAGAMENTI DA REGOLARE				
Titoli di spesa collettivi non interamente estinti	»	»	»	»
Cedole, interessi B.O.T. (in corso di scadenza).	2.909.004.110,54	2.990.353.926,38	3.862.812.402,86	2.036.545.634,06
Titoli stralciati in corso di regolazione.	13.586.243.888,14	39.113.192.308,61	34.593.570.384,54	18.105.865.812,21
Anticipazioni a Regioni F.S.N.	32.366.892.742,92	61.157.417.000,00	73.642.620.835,66	19.881.688.907,26
Anticipazioni a Poste Spa - Convenz. Tesoro-Poste 4/8/99	10.662.880.969,67	170.548.036.417,10	172.898.064.703,71	8.312.852.683,06
Anticipazioni a enti locali ex lege 39/97 art. 9	6.569.592.543,08	»	255.713.162,05	6.313.879.381,03
Totale . . .	66.094.614.254,35	273.808.999.652,09	285.252.781.488,82	54.650.832.417,62
III. PAGAMENTI DA RIMBORSARE SUI CONTI CORRENTI RISPETTIVI				
Cassa Depositi e Prestiti	7.194.305.815,96	12.109.801.453,60	16.292.075.128,01	3.012.032.141,55
Amministrazioni varie	20.913.256.847,91	13.147.868.763,24	13.818.917.666,61	20.242.207.944,54
Totale . . .	28.107.562.663,87	25.257.670.216,84	30.110.992.794,62	23.254.240.086,09

Segue: PROSPETTO N. 3

Crediti di Tesoreria

CREDITI DI TESORERIA	Situazione al 31 dicembre 2002	Aumenti (pagamenti)	Diminuzioni (incassi)	Situazione al 31 dicembre 2003
ALTRI CREDITI				
Sovvenzioni del Tesoro alle poste per pagamenti erariali fuori dei capo- luoghi di provincia e per necessità del servizio vaglia e risparmi	71.329.733.747,22	»	»	71.329.733.747,22
Crediti per valori non disponibili . . .	122.317.670,84	»	»	122.317.670,84
Partite diverse	638.242.488,22	76.647.509,80	155.417.930,34	559.472.067,68
Totale . . .	72.090.293.906,28	76.647.509,80	155.417.930,34	72.011.523.485,74
Totale generale . . .	187.030.899.111,59	346.958.431.748,31	370.748.324.140,24	163.241.006.719,66

PROSPETTO N. 4

Debiti di Tesoreria

DEBITI DI TESORERIA	Situazione al 31 dicembre 2002	Aumenti (pagamenti)	Diminuzioni (incassi)	Situazione al 31 dicembre 2003
I. DEBITO FLUTTUANTE				
Buoni ordinari del Tesoro (valore nominale)	113.797.739.848,30	214.092.877.000,00	208.187.877.000,00	119.702.739.848,30
Cassa depositi e prestiti: Gestione risparmio postale c/c fruttifero . . .	112.994.426.501,68	11.154.970.486,65	119.662.571.648,83	4.486.825.339,50
Cassa depositi e prestiti: Gest. Princ. c/c fruttifero.	23.052.873.148,37	21.163.655.508,38	37.507.926.134,02	6.708.602.522,73
Cassa depositi e prestiti: Gestione C/ C postali c/c fruttifero.	19.684.794.450,00	74.561.740.884,44	91.752.153.556,01	2.494.381.778,43
Ministero Economia e Finanze - Gest. c/c e assegni postali	»	25.189.019.215,56	»	25.189.019.215,56
Ministero Economia e Finanze - Buoni postali fruttiferi.	»	57.712.927.000,00	»	57.712.927.000,00
Totale . . .	269.529.833.948,35	403.875.190.095,03	457.110.528.338,86	216.294.495.704,52
II. CONTI CORRENTI				
Cassa depositi e prestiti	4.748.256.331,53	13.590.929.505,03	16.292.075.128,01	2.047.110.708,55
Ministero poste - Ord. vaglia e risparmi postali.	20.617.133.634,18	»	»	20.617.133.634,18
Altre amministrazioni.	118.725.573.653,09	468.864.100.156,38	388.922.635.617,59	198.667.038.191,88
Totale . . .	144.090.963.618,80	482.455.029.661,41	405.214.710.745,60	221.331.282.534,61
III. INCASSI DA REGOLARE				
Vaglia del Tesoro	1.628.739.765,60	316.894.946.343,72	316.439.413.909,62	2.084.272.199,70
Partite diverse	638.260.249,82	76.647.509,80	155.417.930,34	559.489.829,28
Totale . . .	2.267.000.015,42	316.971.593.853,52	316.594.831.839,96	2.643.762.028,98
IV. ALTRE GESTIONI				
Contabilità speciali	90.146.645.866,33	1.157.151.850.255,41	1.148.866.702.800,84	98.431.793.320,90
Depositi di terzi.	39.576.954,83	40.876.646,19	23.000.043,99	57.453.557,03
Totale . . .	90.186.222.821,16	1.157.192.726.901,60	1.148.889.702.844,83	98.489.246.877,93
Totale generale . . .	506.074.020.403,73	2.360.494.540.511,56	2.327.809.773.769,25	538.758.787.146,04

Segue: PROSPETTO N. 4

Debiti di Tesoreria

DEBITI DI TESORERIA	Situazione al 31 dicembre 2002	Aumenti (pagamenti)	Diminuzioni (incassi)	Situazione al 31 dicembre 2003
<i>Altre amministrazioni in conto corrente infruttifero (analitico)</i>				
D.G.T. Unità sanitarie locali	1.344.010.408,16	5.123.029.667,84	5.159.837.019,64	1.307.203.056,36
Min. tesoro disavanzi USL	246.520.156,33	»	»	246.520.156,33
Min. tesoro Debiti ex enti osp.	110.363.542,00	»	308.035,24	110.055.506,76
Infrastrutture Spa	»	9.015.467,45	3.500.000,00	5.515.467,45
Amm. aut. monopoli di stato.	247.069.510,46	707.195.237,24	530.198.969,62	424.065.778,08
M.S. Fondo riserva lotterie naz.	38.653.204,75	2.777.296,46	4.407.150,00	37.023.351,21
M.S. Servizio lotterie naz.	202.134.654,84	432.242.201,57	436.223.953,05	198.152.903,36
Monopoli - Servizio lotto	1.842.277.057,35	5.910.257.204,05	4.458.461.560,58	3.294.072.700,82
A.N.A.S. Spa	178.750.174,07	2.427.169.535,70	2.356.969.049,67	248.950.660,10
Az. Aut. Postale	92.961,78	»	»	92.961,78
Ammin. Poste Telec. L. 224/1965 . .	4.613,93	»	»	4.613,93
Dip. Tes. - Mov. fondi con l'estero .	4.071.375,17	2.881.334.367,42	2.873.047.086,96	12.358.655,63
Poste italiane spa	27.556.112,51	1.440.290.366,47	1.458.788.521,90	9.057.957,08
Poste ital. spa erog. Cassa DP	0,05	1.642.049.845,55	1.642.049.845,00	0,60
AGEA aiuti e ammassi comunitari. .	118.420.459,83	5.399.406.890,27	4.895.161.890,37	622.665.459,73
Presid. Cons. vertice G8	708.548,55	54.611,71	763.160,26	»
AGEA - Interventi nazionali	316.177.446,81	339.948.031,84	474.697.388,78	181.428.089,87
Fondo speciale L. 865/71 Art. 45. . .	74.199,45	»	74.199,45	»
Cassa D.P. Art. 6 L. 346/74	2.935.971,72	»	2.935.971,72	»
Ferrovie Stato - Pagam. pensioni . .	4.315.652,54	1.442.423.855,74	»	1.446.739.508,28
Ferrovie Stato - Conto ordinario . .	1.329.499.504,47	5.084.882.932,91	5.307.839.538,41	1.106.542.898,97
Pagamento interessi debito ex FS . .	61.674.979,61	»	»	61.674.979,61
Rimborso capitale debiti ex FS	1.050.287.830,34	»	»	1.050.287.830,34
C.P.G. Prestiti pubblici	»	94.329.002,18	11.162.456,19	83.166.545,99
C.P.G. AEM	»	4.321.475,00	4.321.475,00	»
C.P.G. ACEA	»	40.117.288,59	3.843.652,31	36.273.636,28

Segue: PROSPETTO N. 4

Debiti di Tesoreria

DEBITI DI TESORERIA	Situazione al 31 dicembre 2002	Aumenti (pagamenti)	Diminuzioni (incassi)	Situazione al 31 dicembre 2003
C.P.G. TAV	»	11.257.995,44	7.007.953,74	4.250.041,70
C.P.G. POSTE.	»	20.303.748,77	1.953.394,55	18.350.354,22
C.P.G. Prestiti a gestori	»	47.053.304,64	7.649.358,99	39.403.945,65
INPS - Art. 24 - L. 21-12-1978, n. 843	222.894.913,45	135.594.392.209,75	135.435.431.121,32	381.856.001,88
D.G.T. - Crediti ceduti da INPS . . .	1.124.521.603,02	13.331.616,91	30.905,82	1.137.822,314,11
INPS appl. sentenze costituz.	82.582.001,65	»	82.582.001,65	»
Soc. cart. crediti INPS L. 402/99 . . .	1.904.205.788,29	4.945.357.215,93	3.241.854.877,74	3.607.708.126,48
INAIL soc. cartolar. L. 488/99	1.554.546.676,03	93.873.448,62	1.648.420.124,65	»
INAIL Dir. Centr. Patrimonio	850.944.512,06	15.465.925,73	866.410.437,79	»
SCIC Cartolar. Lotto Enalotto	469.978.854,91	3.148.328.362,22	3.388.530.486,73	229.776.730,40
Soc. Cartolar. Immobili Pubblici . . .	1.239.335.064,38	1.005.385.856,33	1.520.640.001,10	724.080.919,61
INAIL D.C.P. valorizz. immobili . . .	481.720.878,97	1.100.689.182,05	»	1.582.410.061,02
INPDAP ALIEN immobili L. 410/01	894.510.189,03	2.863.102.889,52	»	3.757.613.078,55
IPSEMA ALIEN immobili L. 410/01	16.155.033,51	32.924.377,07	»	49.079.410,58
INPS gest. ex IMPDAI L. 410/01 . . .	522.542,58	1.987.347.258,67	»	1.987.869.801,25
INPS ALIEN immobili L. 410/01 . . .	156.561.569,32	561.831.643,11	1.985.996,63	716.407.215,80
ENPALS ALIEN immobili L. 410/01	29.180.171,62	49.115.851,88	»	78.296.023,50
IPOST ALIEN immobili L. 410/01 . . .	37.347.348,41	30.248.287,77	»	67.596.636,18
C.N.E.L.	5.404.772,52	14.998.223,38	14.637.433,45	5.765.562,45
Dip.to Rag. Gen. Stato - IGEPA . . .	7.542.326,15	1.281.324.588,08	1.278.591.668,73	10.275.245,50
S.C.I.P. 2	»	704.999.085,49	66.688.009,96	638.311.075,53
SCIC Cartolar. crediti INPDAP	»	212.301.210,91	»	212.301.210,91
Ag. sviluppo Mezzogiorno	87.992.186,40	7.258.646,43	»	95.250.832,83
Min. tesoro - Finanz. assist. osped. . .	10.003.258,90	»	»	10.003.258,90
Min. tesoro - Frontalieri	25.364.216,66	26.613.752,88	25.364.216,66	26.613.752,88
Ministero affari esteri.	1.270.322,38	329.089,19	»	1.599.411,57
Accisa benzine L. 549/1995	127.076.788,50	2.911.073.270,58	2.783.469.585,10	254.680.473,98
INPS gest. ex INPDAL L. 488/99. . . .	»	774.832,64	774.832,64	»

Segue: PROSPETTO N. 4

Debiti di Tesoreria

DEBITI DI TESORERIA	Situazione al 31 dicembre 2002	Aumenti (pagamenti)	Diminuzioni (incassi)	Situazione al 31 dicembre 2003
Accisa benzine dlvo D.L. 56/2000 . .	636.956.367,11	387.174.350,60	737.512.814,10	286.617.903,61
M.A.E. legge 15/85	376.308.960,74	82.823.046,85	168.024.922,78	291.107.084,81
Min. tesoro - Pensioni di Stato	11.303.927.407,46	»	»	11.303.927.407,46
Cassa mutuo soccorso cant. ANAS . .	8.047,91	»	»	8.047,91
Fondo edifici di culto	41.488.364,41	77.033.386,24	77.157.357,59	41.364.393,06
Gruppo medaglie oro al val. mil. . . .	»	19.619,84	14.714,88	4.904,96
Op. naz. ass. pers. Vigili del fuoco .	3.329.382,42	15.943.758,68	19.273.141,10	»
Cassa prev. motorizz. civile	7.500.462,24	32.361.778,71	18.990.000,00	20.872.240,95
Dip. Tes. F. Garanzia PC studenti . .	92.953.596,04	313,2	90.006.160,11	2.947.749,13
INPDAP gest. aut. B ex INADEL	2.626.770.478,04	1.605.419.716,30	1.013.827.261,19	3.218.362.933,15
INPDAP gest. aut. C ex ENPDEP	6.347.336,87	3.322.022,76	2.798.094,82	6.871.264,81
INPDAP gest. aut. Opera prev.	1.487.535.060,70	3.880.491.740,89	2.296.418.562,95	3.071.608.238,64
Istituto postelegrafonici	987.019.435,69	1.648.626.169,93	1.676.556.234,47	959.089.371,15
Liquid. gest. buonuscita ipost	6.108.299,19	159.018.715,20	159.800.000,00	5.327.014,39
INAIL Dismiss. Beni Immobiliari . . .	85.865.467,18	967.259,76	»	86.832.726,94
Ist. previd. settore marittimo	54.939.108,19	129.444.135,52	133.729.320,09	50.653.923,62
INPDAP G.A. prestaz. creditizie	56.278.030,96	5.149.104.811,74	415.898.268,04	4.789.484.574,66
INAIL art. 24 L. 843/1978	2.535.248.994,17	7.834.860.054,12	7.357.702.428,39	3.012.406.619,90
INAIL - Incassi contr. unificati	24.704.953,30	6.980.748.233,55	6.054.984.261,62	950.468.925,23
INPDAP Pens. Contr. Stato.	12.559.281,06	28.028.499.785,29	25.067.000.000,00	2.974.059.066,35
INPDAP Pens. L. 335/95	2.046.078.172,64	25.749.355.931,73	27.652.725.116,04	142.708.988,33
INPDAP Gest. Aut. D - C.P.D.E.L. . . .	64.388.064,20	13.364.486.313,74	13.383.676.552,02	45.197.825,92
INPDAP Gest. Aut. D - C.P.S.	2.024.293.293,89	2.833.248.536,80	3.224.322.390,89	1.633.219.439,80
INPDAP Gest. Aut. D - C.P.I.	13.897.149,89	168.571.753,89	171.883.845,78	10.585.058,00
INPDAP Gest. Aut. D - C.P.U.G.	37.704.561,98	47.480.208,46	34.241.830,69	50.942.939,75
Fondo Incremento Edilizio	24.874.831,92	756.979,31	»	25.631.811,23
Fondo Incremento Produttività	123.187,66	»	»	123.187,66
Banca Popolare di Novara Scrl	16.366,76	140.000,00	108.450,22	47.916,54

Segue: PROSPETTO N. 4

Debiti di Tesoreria

DEBITI DI TESORERIA	Situazione al 31 dicembre 2002	Aumenti (pagamenti)	Diminuzioni (incassi)	Situazione al 31 dicembre 2003
Sez. Spec. Fondo Interbanc. Garan. .	27.959.628,30	»	166.383,31	27.793.244,99
San Paolo Torino Spa L. 85/95	170.974.974,83	3.400.000,00	12.200.000,00	162.174.974,83
Soc. Gest. Impianti Idrici Spa	264.759,83	»	»	264.759,83
Fintecna Spa rubr exiri Spa 2	»	50.112.157,75	50.112.157,75	»
Sogesid - Fin. Istit.	4.426.131,89	24.000.000,00	23.009.254,69	5.416.877,20
Simest D. Lgs. 143/98 F. Estero . . .	1.620.632.901,87	251.848.670,33	77.000.000,00	1.795.481.572,20
INSUD Contr. Promozione Turismo.	4.286.592,26	»	»	4.286.592,26
Sviluppo Italia Spa.	226.516.456,87	411.277.476,67	394.527.287,17	243.266.646,37
Acquedotto Pugliese Spa	15.735.673,97	2.211.195,20	6.146.447,19	11.800.421,98
M. Trasp. Ferr. Alifana BN-NA. . . .	2.270.882,04	»	825.584,81	1.445.297,23
M. Trasp. Ferr. Adriat. Sangritana . .	326.595,62	»	»	326.595,62
M. Trasp. Ferr. Centrale Umbra. . . .	752.076,13	»	»	752.076,13
M. Trasp. Circumvesuviana.	24.956.600,37	»	3.330.141,10	21.626.459,27
M. Trasp. Ferr. Genova Casella. . . .	351.375,35	»	»	351.375,35
M. Trasp. Ferr. Penne Pescara.	376.913,58	»	»	376.913,58
M. Trasp. Ferr. Appulo Lucane	816.583,27	»	»	816.583,27
M. Trasp. Ferr. Della Calabria.	1.061.577,09	»	»	1.061.577,09
M. Trasp. Ferr. del Sud Est e S.A. . .	499.321,13	»	»	499.321,13
M. Trasp. Sistemi territor. Spa	1.786.870,89	507.677,13	205.600,00	2.088.948,02
M. Trasp. Ferr. Emilia Romagna . . .	5.753.478,62	»	»	5.753.478,62
Enav spa.	446.459.344,53	22.018.343,46	198.400.000,00	270.077.687,99
M. Trasp. R. Piemonte D.lgs 422/97	»	18.539.700,58	»	18.539.700,58
M. Trasp. R. Lombardia D.lgs 422/97	1.500.000,00	200.080.642,57	85.219.424,83	116.361.217,74
M. Trasp. R. Veneto D.lgs 422/97 . .	»	22.509.695,55	»	22.509.695,55
M. Trasp. R. Liguria D.lgs 422/97 . .	»	739.227,91	»	739.227,91
M. Trasp. R. Emilia Romagna D.lgs 422/97.	»	37.157.122,35	»	37.157.122,35
M. Trasp. R. Toscana D.lgs 422/97 .	»	4.164.202,38	»	4.164.202,38
M. Trasp. R. Umbria D.lgs 422/97 . .	»	18.605.948,48	1.210.878,04	17.395.070,44

Segue: PROSPETTO N. 4

Debiti di Tesoreria

DEBITI DI TESORERIA	Situazione al 31 dicembre 2002	Aumenti (pagamenti)	Diminuzioni (incassi)	Situazione al 31 dicembre 2003
M. Trasp. R. Lazio D.lgs 422/97 . . .	»	30.279.595,14	»	30.279.595,14
M. Trasp. R. Abruzzo 422/97	»	25.584.767,58	6.016.206,41	19.568.561,17
M. Trasp. R. Campania 422/97	»	128.334.126,36	31.052.037,24	97.282.089,12
M. Trasp. R. Puglia 422/97.	»	60.392.712,22	28.822.505,33	31.570.206,89
M. Trasp. R. Basilicata 422/97	»	3.187.228,61	»	3.187.228,61
M. Trasp. R. Calabria 422/97	»	7.026.646,09	2.190.863,47	4.835.782,62
Med. Cred. Centr. F. Centr. Garanz..	8.997.625,23	»	»	8.997.625,23
Med. Centr. L. 215/92 Imprend. Femm.	2.075.640,28	»	250.000,00	1.825.640,28
Med. Centr. - Art. 23 L. 219/81	99.481,55	»	»	99.481,55
Med. Centr. Conc. Stat. L. 1142/67	71.296.327,97	34.236.469,99	32.000.000,00	73.532.797,96
Med. Centr. L. 35/95 Art. 3-bis	2.272.410,36	»	»	2.272.410,36
Mediocredito Centrale L. 74/96	955.455,26	»	»	955.445,26
Medcen ex L. 295/73 S. Interno	39.566.861,47	21.735.512,58	21.590.485,83	39.711.888,22
Medcen F.C. Garanzia credito navale	82.633.103,85	20.658.276,00	»	103.291.379,85
Artigiancassa.	10.131.661,34	58.417.698,48	37.193.589,26	31.355.770,56
Artigiancassa Fondo Garanzia	99.528.096,04	2.033.627,32	»	101.561.723,36
Artigiancassa Fondi Regionali	10.943.895,77	22.680.036,35	10.668.440,00	22.955.492,12
Min. Lav L. 236/93 Fin. Nazionali	1.688.918.441,66	479.774.477,43	580.728.072,80	1.587.964.846,29
Min. Lav L. 236/93 Fin. Comunitari	406.733.689,69	2.164.358,11	»	408.898.047,80
Alumix Spa IN L.C.A	182.921.999,89	»	55.000.000,00	127.921.999,89
Efimpianti Spa IN L.C.A	313.341.626,59	20.200.000,00	91.276.693,26	242.264.999,89
Fondo Regionale Protz. civile	95.890.509,00	144.551.123,33	170.155.072,14	70.286.560,19
Fondo Centr. Gar. Autostrade	50.488.552,81	19.573.474,90	12.476.322,00	57.585.705,71
CONI.	»	120.000.000,00	120.000.000,00	»
Autorità Energia Elettrica-Gas.	»	17.149.328,00	17.149.328,00	»
Centro Formaz. sviluppo rurale	28.162,98	157.413,55	185.576,53	»
Fondo Art. 14 L. 1404/1956	»	0,68	»	0,68
Ente Naz. Ass. Prev. Pittori	2.550.263,37	130.786,35	425.000,00	2.256.049,72

Segue: PROSPETTO N. 4

Debiti di Tesoreria

DEBITI DI TESORERIA	Situazione al 31 dicembre 2002	Aumenti (pagamenti)	Diminuzioni (incassi)	Situazione al 31 dicembre 2003
Min. Tes. Gest. Patr. Enti Disc.	361.127,40	3.487.804,03	384.311,88	3.464.610,55
Cons. Svil. Ind.-Matera.	20,66	23.712,32	»	23.732,98
Corte dei Conti	93.864.979,73	237.351.330,49	281.002.004,20	50.214.306,02
Scuola Superiore della P.A..	21.068.790,82	16.573.000,00	20.203.794,75	17.437.996,07
Presidenza Consiglio Ministri	2.275.399.428,62	3.064.529.418,76	2.658.668.580,69	2.681.260.266,69
Consiglio di Stato e T.A.R.	86.208.862,05	157.618.091,64	170.652.669,62	73.174.284,07
Dir. Gen. Serv. AA.GG. Min. P.A.F	»	83.000,00	83.000,00	»
Ist. Cent. Patologia del libro	»	974.000,00	974.000,00	»
Ist. Cent. Catalogo Biblioteche	»	926.000,00	926.000,00	»
Min. Beni Cult. Ist. Restauro.	1.226.088,50	1.643.000,00	2.047.588,50	821.500,00
Ist. Cent. Catalogo e Documenti	77.508,82	1.528.018,32	1.605.527,14	»
Biblioteca Naz. Centrale.	»	2.797.000,00	2.797.000,00	»
Ist. Poligraf. e Zecca Stato	90.576.998,33	262.358.934,29	340.953.926,32	11.982.006,30
Irap Erario D. L.vo 446/97	241.967.917,44	225.677.675,85	209.560.404,56	258.085.188,73
Regione Sardegna	37.020.539,64	919.298.645,22	908.199.273,96	48.119.910,90
Regione Friuli-Venezia Giulia	55.088.333,61	443.262.706,80	386.642.497,58	111.708.542,83
Provincia Autonoma di Trento	146.162.817,85	2.782.831.382,35	2.890.113.714,16	38.880.486,04
Provincia Autonoma di Bolzano	177.931.567,00	3.470.760.741,77	3.286.054.952,59	362.637.356,18
Regione Val d'Aosta	98.192.521,22	365.836.642,57	349.810.237,13	114.218.926,66
Regione Aut. Friuli V.G. terrem.	28.518.107,19	15.885.198,00	39.270.000,00	5.133.305,19
Regione Sicilia	91.382.216,44	1.619.873.427,60	1.252.670.051,09	458.585.592,95
Regione Trentino-Alto Adige	3.280.652,95	370.344.915,82	360.144.831,57	13.480.737,20
Regione Lazio add. Irpef	489.045.304,67	539.972.298,84	495.244.392,95	533.773.210,56
Regione Abruzzo add. Irpef	87.788.332,88	102.705.167,63	89.345.724,78	101.147.775,73
Regione Calabria add. Irpef	96.969.993,96	101.906.121,80	80.509.807,59	118.366.308,17
Regione Toscana add. Irpef.	338.790.092,39	344.516.954,67	343.091.755,02	340.215.292,04
Regione Molise add. Irpef.	29.525.331,23	22.879.726,87	19.308.564,95	33.096.493,15
Regione Puglia add. Irpef	204.616.196,91	379.147.085,75	206.940.351,75	376.822.930,91

Segue: PROSPETTO N. 4

Debiti di Tesoreria

DEBITI DI TESORERIA	Situazione al 31 dicembre 2002	Aumenti (pagamenti)	Diminuzioni (incassi)	Situazione al 31 dicembre 2003
Regione Marche add. Irpef	126.734.480,01	207.067.523,09	127.899.457,93	205.902.545,17
Regione Umbria add. Irpef	70.342.749,35	91.550.170,68	71.385.325,60	90.507.594,43
Regione Liguria add. Irpef	157.718.523,81	168.183.115,69	159.964.313,14	165.937.326,36
Regione Sardegna add. Irpef	98.953.805,23	114.100.301,33	102.241.228,19	110.812.878,37
Regione Piemonte add. Irpef	440.956.213,08	664.200.109,38	445.785.888,32	659.370.434,14
Regione Campania add. Irpef	293.257.866,38	316.106.127,16	304.880.517,98	304.483.475,56
Regione Basilicata add. Irpef	59.653.465,79	37.043.437,01	33.783.364,90	62.913.537,90
Regione Emilia Romagna add. Irpef.	445.029.962,72	451.686.139,69	447.787.658,76	448.928.443,65
Regione Friuli V.G. add. Irpef.	77.382.754,61	125.300.950,48	78.780.229,38	123.903.475,71
P. A. Trento add. Irpef	11.645.785,59	50.488.705,46	54.317.829,59	7.816.661,46
P. A. Bolzano add. Irpef	11.432.956,27	53.426.720,82	56.658.767,00	8.200.910,09
Regione Veneto add. Irpef	448.067.789,90	647.790.592,53	454.540.917,32	641.317.465,11
Regione Lombardia add. Irpef.	1.051.614.892,52	1.457.025.514,07	1.059.425.024,33	1.449.215.382,26
Regione Valle d'Aosta add. Irpef. . .	2.989.001,62	13.823.837,60	14.767.142,93	2.045.696,29
Regione Sicilia add. Irpef	254.574.017,12	287.596.452,90	263.784.028,48	278.386.441,54
Regione Lazio Irap amm. pubbl. . . .	1.040.039.872,23	1.233.868.250,51	1.095.921.851,80	1.177.986.270,94
Regione Abruzzo Irap amm. pubbl. .	179.581.402,41	196.026.009,33	195.773.204,01	179.834.270,73
Regione Calabria Irap amm. pubbl. .	294.658.084,32	325.895.502,21	288.258.987,35	332.294.599,18
Regione Toscana Irap amm. pubbl. .	482.171.352,82	540.331.065,26	527.824.599,99	494.677.818,09
Regione Molise Irap amm. pubbl. . .	46.831.161,21	52.776.093,08	48.149.023,83	51.458.230,46
Regione Puglia Irap amm. pubbl. . .	295.061.606,02	806.176.458,24	318.440.064,65	782.797.999,61
Regione Marche Irap amm. pubbl. . .	192.929.221,95	213.259.433,45	206.621.642,90	199.567.012,50
Regione Umbria Irap amm. pubbl. . .	121.444.231,10	134.080.103,16	131.857.494,82	123.666.839,44
Regione Liguria Irap amm. pubbl. . .	232.064.787,65	264.672.425,47	256.377.167,82	240.360.045,30
Regione Sardegna Irap amm. pubbl. .	252.582.761,59	320.685.310,88	286.074.805,26	287.193.267,21
Regione Piemonte Irap amm. pubbl.	492.700.726,04	570.901.319,77	541.575.703,83	522.026.341,98
Regione Campania Irap amm. pubbl.	739.511.976,91	922.456.083,58	847.856.523,78	814.111.536,71
Regione Basilicata Irap amm. pubbl.	87.518.837,69	99.513.054,66	94.407.805,76	92.624.086,59

Segue: PROSPETTO N. 4

Debiti di Tesoreria

DEBITI DI TESORERIA	Situazione al 31 dicembre 2002	Aumenti (pagamenti)	Diminuzioni (incassi)	Situazione al 31 dicembre 2003
Regione Emilia R. Irap amm. pubbl.	487.498.028,16	555.051.365,69	518.745.301,19	523.804.092,66
Regione Friuli V.G. Irap amm. pubbl.	96.543.501,36	220.107.788,64	116.468.806,58	200.182.483,42
Provincia autonoma Trento Irap amm. pubbl.	21.513.085,70	100.274.390,47	105.349.089,83	16.438.386,34
Provincia autonoma Bolzano Irap. amm. pubbl.	20.301.265,79	117.747.927,14	118.890.586,19	19.158.606,74
Regione Veneto Irap amm. pubbl. . .	502.268.450,95	580.314.512,90	572.266.829,65	510.316.134,20
Regione Lombardia Irap. amm. pubbl.	925.288.566,51	1.028.773.312,47	1.015.721.579,59	938.340.299,39
Regione Valle D'Aosta Irap amm. pubbl.	6.488.676,13	32.990.530,95	34.389.015,29	5.090.191,79
Regione Sicilia Irap amm. pubbl. . .	766.220.613,42	840.203.508,00	844.006.067,36	762.418.054,06
Regione Lazio Irap altri soggetti . .	2.351.689.675,94	2.801.208.778,33	3.083.655.667,71	2.069.242.786,56
Regione Abruzzo Irap altri soggetti .	272.163.517,03	354.625.028,25	195.135.018,20	431.653.527,08
Regione Calabria Irap altri soggetti .	132.298.379,47	258.792.449,75	143.172.768,34	247.918.060,88
Regione Toscana Irap altri soggetti .	1.594.166.355,49	1.526.602.498,12	2.123.166.396,10	997.602.457,51
Regione Molise Irap altri soggetti . .	29.295.896,53	57.242.050,60	29.808.323,15	56.729.623,98
Regione Puglia Irap altri soggetti. . .	465.197.353,93	689.889.749,67	359.259.769,32	795.827.334,28
Regione Marche Irap altri soggetti. .	585.846.564,03	733.627.779,72	861.079.710,47	458.394.633,28
Regione Umbria Irap altri soggetti. .	219.707.456,61	278.163.073,00	280.479.250,97	217.391.278,64
Regione Liguria Irap altri soggetti . .	521.531.175,46	571.647.392,08	654.070.728,30	439.107.839,24
Regione Sardegna Irap altri soggetti.	153.746.704,97	328.185.127,47	333.721.749,37	148.210.083,07
Regione Piemonte Irap altri soggetti	1.990.249.083,56	2.089.405.355,37	2.880.198.002,24	1.199.456.436,69
Regione Campania Irap altri soggetti	696.984.530,56	1.005.842.691,48	342.152.008,02	1.360.675.214,02
Regione Basilicata Irap altri soggetti	58.008.295,91	108.249.447,65	55.142.743,41	111.115.000,15
Regione Emilia Romagna Irap altri soggetti	2.465.622.474,85	2.368.439.072,64	3.413.955.270,70	1.420.106.276,79
Regione Friuli Venezia Giulia Irap altri soggetti.	374.381.123,74	554.138.017,87	486.292.945,53	442.266.196,08
Provincia autonoma Trento Irap altri soggetti	121.116.450,93	235.444.167,26	214.521.605,27	142.039.012,92

Segue: PROSPETTO N. 4

Debiti di Tesoreria

DEBITI DI TESORERIA	Situazione al 31 dicembre 2002	Aumenti (pagamenti)	Diminuzioni (incassi)	Situazione al 31 dicembre 2003
Provincia autonoma Bolzano Irap altri soggetti.	127.665.907,12	270.106.199,55	242.050.569,64	155.721.537,03
Regione Veneto Irap altri soggetti . .	2.718.571.967,51	2.644.849.554,80	3.830.896.058,64	1.532.525.463,67
Regione Lombardia Irap altri soggetti	7.124.639.205,59	6.933.155.407,01	9.983.829.162,73	4.073.965.449,87
Regione Valle D'Aosta Irap altri soggetti	35.841.961,30	51.958.634,54	49.754.304,00	38.055.291,84
Regione Sicilia Irap altri soggetti. . .	335.298.969,05	770.108.790,14	769.037.401,73	336.370.357,46
Regione Sardegna disavanzi sanità. .	50.214.790,53	»	»	50.214.790,53
Regione Sicilia disavanzi sanità. . .	37.701.353,64	»	37.701.353,64	»
Regione Lombardia legge n. 492- 493/75.	3.585.934,14	229.542,65	»	3.815.476,79
Regione Sardegna legge n. 492-493/ 75.	71.425,99	»	»	71.425,99
Provincia autonoma Bolzano legge n. 492-493/75.	221.093,13	»	221.093,13	»
Regione Lazio ris. CEE cof. naz. . .	31.222.486,01	99.997.272,95	80.500.000,00	50.719.758,96
Regione Abruzzo ris. CEE cof. naz. .	86.278.707,86	93.387.396,81	»	179.666.104,67
Regione Calabria ris. CEE cof. naz. .	192.730.465,80	276.747.118,42	280.000.000,00	189.477.584,22
Regione Toscana ris. CEE cof. naz. .	1.588.126,88	211.369.949,65	125.415.963,59	87.542.112,94
Regione Molise ris. CEE cof. naz. . .	2.936.233,73	51.903.648,44	45.000.000,00	9.839.882,17
Regione Puglia ris. CEE cof. naz. . .	98.882.448,57	266.277.171,26	300.000.000,00	65.159.619,83
Regione Marche ris. CEE cof. naz. .	115.000.207,33	44.316.724,37	78.146.091,13	81.170.840,57
Regione Umbria ris. CEE cof. naz. .	147.102.975,97	98.364.193,97	55.000.000,00	190.467.169,94
Regione Liguria ris. CEE cof. naz. .	22.572.815,79	64.683.661,02	55.680.548,00	31.575.928,81
Regione A. Sardegna ris. CEE cof. naz.	901.855,05	500.791.704,96	370.217.000,00	131.476.560,01
Regione Piemonte ris. CEE cof. naz.	44.417.408,36	214.903.953,04	216.420.770,07	42.900.591,33
Regione Campania ris. CEE cof. naz.	186.524.262,22	339.804.184,46	448.000.000,00	138.328.446,68
Regione Basilicata ris. CEE cof. naz.	55.954.266,53	178.289.992,92	150.000.000,00	84.244.259,45
Regione Emilia ris. CEE cof. naz. . .	165.146.760,97	191.945.129,73	316.000.000,00	41.091.890,70

Segue: PROSPETTO N. 4

Debiti di Tesoreria

DEBITI DI TESORERIA	Situazione al 31 dicembre 2002	Aumenti (pagamenti)	Diminuzioni (incassi)	Situazione al 31 dicembre 2003
Regione Friuli V.G. ris. CEE cof. naz.....	48.554.018,81	117.962.019,39	96.923.008,62	69.593.029,58
Provincia autonoma Trento ris. CEE cof. naz.	»	38.723.178,39	36.538.158,86	2.185.019,53
Provincia autonoma Bolzano ris. CEE cof. naz.....	3.981.787,14	44.940.575,69	36.287.057,08	12.635.305,75
Regione Veneto ris. CEE cof. naz.. .	99.925.569,50	190.553.157,75	203.000.000,00	87.478.727,25
Regione Lombardia ris. CEE cof. naz.....	54.597.481,03	318.488.181,76	360.453.000,00	12.632.662,79
Regione autonoma V. D'Aosta ris. CEE cof. naz.....	28.087.549,57	28.946.969,15	32.446.594,00	24.587.924,72
Regione autonoma Sicilia ris. CEE cof. naz.	417.457.696,10	580.029.513,80	621.536.177,00	375.951.032,90
Regione Lazio - Conto Sanità	329.986.107,84	7.639,02	16.576.473,16	313.417.273,70
Regione Abruzzo - Conto Sanità . . .	66.408.225,31	»	1.598.692,64	64.809.532,67
Regione Calabria - Conto Sanità . . .	27.596.212,13	»	540.957,02	27.055.255,11
Regione Toscana - Conto Sanità . . .	245.679.620,63	»	178.708.048,24	66.971.572,39
Regione Molise - Conto Sanità	54.645.122,73	»	»	54.645.122,73
Regione Puglia - Conto Sanità	541.064.792,22	»	100.953.988,53	440.110.803,69
Regione Marche - Conto Sanità. . . .	10.224.399,42	»	403.631,38	9.820.769,04
Regione Umbria - Conto Sanità. . . .	59.075.722,62	13,94	6.457.270,33	52.618.466,23
Regione Liguria - Conto Sanità	131.802.700,32	26,96	131.802.700,32	26,96
Regione Sardegna - Conto Sanità . . .	911.855,82	1.999.023.913,79	1.775.295.340,68	224.640.428,93
Regione Piemonte - Conto Sanità . . .	2.533.009,04	3,72	2.532.915,23	97,53
Regione Campania - Conto Sanità . . .	312.970.466,77	0,93	1.199.760,27	311.770.707,43
Regione Basilicata - Conto Sanità . . .	36.447.525,00	»	232.167,51	36.215.357,49
Regione Emilia R. - Conto Sanità . . .	57.313.321,51	8,37	1.583.417,40	55.729.912,48
Regione Friuli V. G. - Conto Sanità.	5.238.966,26	1.451.330.347,53	1.455.971.659,39	597.654,40
Provincia autonoma Trento - Conto Sanità	2.121.760,97	373.998.683,58	376.120.444,55	»
Provincia autonoma Bolzano - Conto Sanità	71.085.375,38	417.474.491,02	366.000.000,00	122.559.866,40

Segue: PROSPETTO N. 4

Debiti di Tesoreria

DEBITI DI TESORERIA	Situazione al 31 dicembre 2002	Aumenti (pagamenti)	Diminuzioni (incassi)	Situazione al 31 dicembre 2003
Regione Veneto - Conto Sanità	156.223.247,77	3,72	51.934.313,10	104.288.938,39
Regione Lombardia - Conto Sanità .	901.096.667,48	891,69	6.736.331,90	894.361.227,27
Regione V. D'Aosta - Conto Sanità .	62.844.116,13	98.875.479,69	88.142.000,00	73.577.595,82
Regione Sicilia - Conto Sanità	8.930.803,58	4.892.147.517,46	4.580.657.310,18	320.421.010,86
Min. Tesoro - RGS prel. corr. latte .	»	0,64	»	0,64
AGEA. - Prelievo supplem. latte . . .	2.994.377,84	29.567.856,75	4.729.533,95	27.832.700,64
CEE risorse proprie	2.472.139.506,60	13.863.852.757,07	15.050.281.465,69	1.285.710.797,98
Min. tesoro DPR 532/1973	»	11.314.242.828,50	11.314.242.828,50	»
Ente nazionale risi	13.034.669,60	116.401.933,78	106.485.858,83	22.950.744,55
Min. tesoro versam. CEE Feoga . . .	44.696.012,34	7.597.831.980,53	7.620.214.000,00	22.313.992,87
Min. Tes. f. rot. polit. CEE fin. naz.	7.501.436.395,81	3.784.168.470,32	2.833.279.411,63	8.452.325.454,50
Min. Tes. - f. rot. finanz. CEE	1.497.031.575,17	4.817.536.436,72	3.595.817.593,00	2.718.749.418,89
Ferr. nord Milano esercizio Spa. . . .	95.791.360,70	»	85.476.837,30	10.314.523,40
M. Infrastrutt. Az. mobilità Modena.	4.731.645,65	»	»	4.731.645,65
Spa esercizio pubblici servizi	18.576.592,94	»	1.340.141,77	17.236.451,17
Ferrovie del Gargano	2.592.394,28	»	»	2.592.394,28
Cons. az. c. trasporti Reggio E.	9.699.241,43	1.402.696,33	1.555.479,86	9.546.457,90
Spa Ferrovia elett. Trento Male.	1.650,91	»	»	1.650,91
Ferrottramviarie Spa	17.728.595,88	»	965.822,00	16.762.773,88
Gruppo torinese trasp. Spa	6.139.096,10	»	5.708.304,45	430.791,65
Soc. subalpina imprese ferrov.	3.662.625,23	1.291.142,24	150.222,00	4.803.545,47
Metroferro Spa Roma.	32.562.215,80	»	1.212.564,24	31.349.651,56
S. trasporto Alto Adige Spa (Bz). . . .	80,06	»	»	80,06
M. trasporti Az. Tr. Spa-Bologna. . .	6.282.668,41	»	779.588,90	5.503.079,51
Soc. funiviaria Alto Tirreno	20.542.920,65	1.549.370,69	»	22.092.291,34
Soc. La Ferroviaria It. Arezzo.	1.252.974,45	»	297.373,93	955.600,52
Min. trasporti interporto Padova . . .	4.638.806,05	7.203.545,45	8.916.105,19	2.926.246,31
Min. trasporti interporto Bologna. . .	3.200.587,14	5.508.405,31	6.932.049,78	1.776.942,67

Segue: PROSPETTO N. 4

Debiti di Tesoreria

DEBITI DI TESORERIA	Situazione al 31 dicembre 2002	Aumenti (pagamenti)	Diminuzioni (incassi)	Situazione al 31 dicembre 2003
Min. trasporti consorz. Zai Verona. .	6.015.682,00	4.102.734,64	5.784.418,44	4.333.998,20
Min. trasporti interporto Torino . . .	3.033.094,68	5.330.445,61	6.686.708,98	1.676.831,31
Min. trasporti interp. Rivalta-Scrvia	1.032.913,80	2.065.827,60	2.065.827,60	1.032.913,80
Min. trasporti consorzio Campania. .	1.549.370,79	3.098.741,39	1.549.370,70	3.098.741,48
Min. trasporti centro merci Padova .	2.971.197,19	2.136.644,16	3.001.316,96	2.106.524,39
Min. trasporti interporto toscano . . .	11.067.143,89	2.530.638,80	2.334.435,15	11.263.347,54
Min. trasporti Emilia R. L. 380/90. .	28.653.752,50	»	4.593.977,17	24.059.775,33
Min. trasporti Lombardia L. 380/90 .	19.540.797,52	»	1.529.809,92	18.010.987,60
Min. trasporti Veneto L. 380/90 . . .	26.632.383,54	»	15.509.550,64	11.122.832,90
Min. trasp. Friuli-V. Giulia L. 380/90	2.885.974,29	»	»	2.885.974,29
Min. trasporti az. mobilità Genova. .	2.734.244,59	»	»	2.734.244,59
Min. trasporti Piemonte L. 380/90 . .	2.324.056,05	»	»	2.324.056,05
Fondo svil. mecc. agric. istituti	1.443.830,41	185.117,08	»	1.628.947,49
910/12 Credito Emiliano.	1.036.099,06	1.459.205,00	303.125,72	2.192.178,34
910/12 B. Pop. di Lanciano.	256.162,62	»	»	256.162,62
910/12 B. Agricola Mantovana	329.157,00	»	»	329.157,00
910/12 B. Agricola Pop. Ragusa . . .	2.693.383,69	619.748,28	1.196.446,93	2.116.985,04
910/12 B. Ambrosiano Veneto Spa .	1.024.692,85	154.937,07	25.600,00	1.154.029,92
910/12 B. Coop. Ca. Montefiascone. .	22.619,26	»	»	22.619,26
910/12 B. di Trento e Bolzano	84.484,46	»	15.462,27	69.022,19
910/12 Pop. di Lodi	428.422,01	»	»	428.422,01
910/12 B. Pop. dell'Etruria	135.556,25	»	»	135.556,25
910/12 B. Pop. di Verona	1.636.532,28	»	»	1.636.532,28
910/12 BNL. sez. cred. agrario	13.892.439,03	1.394.433,63	5.085.204,62	10.201.668,04
910/12 BNL sez. A. cred. fond.	56.524,01	»	»	56.524,01
910/12 Coopercredito Spa BNL. . . .	1.713.556,00	»	2.352,97	1.711.203,03
910/12 Credito Bergamasco	35.995,69	»	»	35.995,69
910/12 B. Picc. Cr. Valtellinese. . . .	157.745,17	»	»	157.745,17

Segue: PROSPETTO N. 4

Debiti di Tesoreria

DEBITI DI TESORERIA	Situazione al 31 dicembre 2002	Aumenti (pagamenti)	Diminuzioni (incassi)	Situazione al 31 dicembre 2003
910/12 B. Pop. di Crema	52.575,43	»	»	52.575,43
910/12 B. Pop. di Ravenna	34.278,79	»	»	34.278,79
910/12 B. Pop. di Abbiategrasso . . .	1.109,18	»	»	1.109,18
910/12 B.P. Bergamo C. Varesino . .	237.329,32	»	»	237.329,32
910/12 B.P. Bologna e Ferrara	5.851,46	»	»	5.851,46
910/12 B. Pop. di Cremona	379.542,73	»	»	379.542,73
910/12 B. Pop. di Intra	25.822,84	»	»	25.822,84
910/12 B. P. dell'Emilia Scrl	130.933,33	»	47.656,06	83.277,27
910/12 B. P. di Sondrio	251.246,86	»	»	251.246,86
910/12 B. Pop. Vicenza	71.385,40	»	20.245,84	51.139,56
910/12 B. provinciale Lombarda . . .	291.808,54	»	»	291.808,54
910/12 B. S. Paolo	44.720,80	»	»	44.720,80
910/12 B. Napoli sez. cred. agr. . . .	19.050.658,81	»	»	19.050.658,81
910/12 B. di S. Spirito	6.427.498,37	1.678.484,67	100.043,18	8.005.939,86
910/12 B. di Sicilia	374.352,33	5.990.899,99	644.850,72	5.720.401,60
910/12 Banca Carime Spa	3.637.418,92	»	631.156,50	3.006.262,42
910/12 Migliorconsorzio	1.887,85	»	»	1.887,85
910/12 B.C. Agrario Bresciano	543.460,74	»	»	543.460,74
910/12 Credito Commerciale	20.292,79	»	»	20.292,79
910/12 Rolo Banca 1473	688.458,52	»	138.091,33	550.367,19
910/12 Banco di Sardegna	144.273,86	»	129.055,60	15.218,26
910/12 B.C. Agrario di Ferrara	113,83	»	»	113,83
910/12 ICF reg. Trentino A.A.	31.331,47	»	»	31.331,47
910/12 IFCA Piem. Lig. V. d'Aosta . .	4.016.672,83	»	»	4.016.672,83
910/12 Credito Agricolo Ital.	1.247.359,81	»	1.240.401,08	6.958,73
910/12 Monte dei Paschi Siena	9.612.465,70	802.618,59	2.055.842,83	8.359.241,46
910/12 Cassa Risparmio Bologna . . .	2.074.709,97	»	813.645,84	1.261.064,13
910/12 Cariplo	5.223.125,02	»	50.701,00	5.172.424,02

Segue: PROSPETTO N. 4

Debiti di Tesoreria

DEBITI DI TESORERIA	Situazione al 31 dicembre 2002	Aumenti (pagamenti)	Diminuzioni (incassi)	Situazione al 31 dicembre 2003
910/12 B. Regionale Europea	7.968,41	»	»	7.968,41
910/12 Banco Lariano	27.938,15	»	»	27.938,15
910/12 B.P. Pescopagano Brindisi . .	2.139.413,76	»	69.803,21	2.069.610,55
910/12 I.C.C.R.E.A.	12.263.856,14	2.209.336,90	1.259.744,90	13.213.448,14
910/12 I.B. San Paolo di Torino . . .	13.351.053,91	»	426.292,00	12.924.761,91
910/12 B. di Napoli Az. Bancaria . .	114.548,07	»	»	114.548,07
910/12 Banca Pop. Friuladria	284.352,25	»	»	284.352,25
910/12 Banca commerc. italiana . . .	7.526.760,75	180.759,91	258.244,00	7.449.276,66
910/12 B. Ant. - Pop. Veneta	2.338.462,76	1.692.880,00	156.118,53	3.875.224,23
910/12 Banca Pop. di Cavezzo	2.922,11	»	»	2.922,11
910/12 Cassa Risp. di Imola	41.499,37	»	19.992,00	21.507,37
910/12 Banca Pop. del Lazio	88.427,75	»	»	88.427,75
910/12 B. P. di Novara Scrl	956.650,23	»	»	956.650,23
910/12 B. Pop. dell' Adriatico	387.895,81	47.295,00	72.801,51	362.389,30
910/12 B. P. del Materano	844.133,00	»	426.321,00	417.812,00
910/12 Banca Pop. di Soncino.	2.038,97	»	»	2.038,97
910/12 B. P. S. Felice sul Panaro . .	479,53	»	»	479,53
910/12 Credito Italiano.	3.195.378,13	»	»	3.195.378,13
910/12 B. Sicilia Az. Bancaria	29.330,13	»	»	29.330,13
910/12 C.R. Verona Vicenza Belluno	1.907.357,68	»	150.050,47	1.757.307,21
910/12 Cassa R. Prov. l' Aquila	514.777,74	»	17.076,49	497.701,25
910/12 B. P. Asolo e Montebelluna .	1.262,38	»	»	1.262,38
910/12 Banca di Piacenza.	189.428,78	»	»	189.428,78
910/12 C.R. Pescara e Loreto A. . . .	44.309,73	»	33.864,00	10.445,73
910/12 Banca Pop. Pugliese	75.646,88	»	74.757,00	889,88
910/12 B. Pop. di Brescia Scrl	148.355,93	»	»	148.355,93
910/12 Cassa R. Prov. di Teramo . .	332.993,04	»	51.885,00	281.108,04
910/12 Banca Pop. di Cividale	103.475,75	»	»	103.475,75

Segue: PROSPETTO N. 4

Debiti di Tesoreria

DEBITI DI TESORERIA	Situazione al 31 dicembre 2002	Aumenti (pagamenti)	Diminuzioni (incassi)	Situazione al 31 dicembre 2003
910/12 Banca Pop. Ancona Scrl. . . .	36.947,33	1.692.880,01	»	1.729.827,34
910/12 Banca Pop. di Spoleto	284.595,05	»	49.044,60	235.550,45
910/12 Banca Pop. Puglia-Basil. . . .	688.318,59	»	315.525,00	372.793,59
910/12 Banca Pop. di Bari	730.775,73	»	68.928,73	661.847,00
910/12 Banca Pop. Alto Adige	0,66	»	»	0,66
910/12 Banca del Cimino	284.686,02	»	»	284.686,02
910/12 B. C. Pop. Coop. Reggio Emilia	21.325,13	»	»	21.325,13
910/12 Cassa R. Prov. di Chieti.	726.841,30	»	»	726.841,30
910/12 I. per l'Eserc. Cred. Agr.	1.494.827,17	»	»	1.494.827,17
910/12 B. Coop. Cred. Molfetta.	15.991,57	»	»	15.991,57
910/12 B. Pop. di Cesena	104.962,63	»	»	104.962,63
910/12 B. Pop. Alto Lazio	129.322,87	»	»	129.322,87
910/12 B. Toscana	203.825,39	»	»	203.825,39
910/12 B. Pop. Coop Crotone	2.311.986,45	»	»	2.311.986,45
910/12 B. P. Siciliana Canicattì.	2.799,22	»	»	2.799,22
B.C. Pop. Torre del Greco	1.400.928,60	»	63.900,00	1.337.028,60
910/12 Banca Pop. Dell'Irpinia	157.786,29	»	»	157.786,29
910/12 Banca di Sassari Spa	1.175.475,14	»	126.248,70	1.049.226,44
L. 493 Credito Emiliano	42.508,02	»	»	42.508,02
L. 493 B. di Trento e Bolzano	55.525,31	»	»	55.525,31
L. 493 B. Antoniana Pop. Veneta	138.035,57	»	»	138.035,57
L. 493 BNL S.A. Creditfondiario.	2.446.843,70	»	»	2.446.843,70
L. 493 Coopercredito spa BNL	67.569,86	»	»	67.569,86
L. 493 Credito Pop. Salentino	66.883,49	»	»	66.883,49
L. 493 B. Napoli sez. cred. agr.	1.747.298,16	»	»	1.747.298,16
L. 493 Banco di Santo Spirito	341.022,91	»	»	341.022,91
L. 493 Banco di Sicilia	261.409,05	»	»	261.409,05
L. 493 C. cen. risp. PPLL Palermo	323.376,91	»	»	323.376,91

Segue: PROSPETTO N. 4

Debiti di Tesoreria

DEBITI DI TESORERIA	Situazione al 31 dicembre 2002	Aumenti (pagamenti)	Diminuzioni (incassi)	Situazione al 31 dicembre 2003
L. 493 Migliorconsorzio	683.625,67	»	»	683.625,67
L. 493 Banco di Sardegna.	200.974,81	»	»	200.974,81
L. 493 B. Creditagrario Ferrara	352,74	»	»	352,74
L. 493 Cariverona Banca Spa	669.684,46	»	»	669.684,46
L. 493 I.F.C.A. Piem. Lig. Aosta. . . .	6.399,58	»	»	6.399,58
L. 493 I.F.C.A. per la Toscana	3.523,15	»	»	3.523,15
L. 493 Credito Agricolo Ital.	57.173,42	»	57.173,42	»
L. 493 Monte dei Paschi di Siena . . .	510.758,01	»	»	510.758,01
L. 493 Cassa Risparmio Bologna. . . .	238,6	»	»	238,6
L. 493 Cariplo.	29.131,78	»	»	29.131,78
L. 493 Centrobanca	892.236,46	»	»	892.236,46
L. 493 I.C. Casse Rurali Artig.	1.015.048,98	»	»	1.015.048,98
L. 493 I.B.S. Paolo di Torino	150.728,90	27.402,08	27.402,08	150.728,90
910/12 Banca Pop. di Milano	166.021,96	»	»	166.021,96
910/12 Cassa Risparmio Firenze	76.921,75	»	»	76.921,75
910/12 Banca Carige Spa	449.693,32	»	113.328,88	336.364,44
Fondo rotaz. proprietà coltivat.	1.579.752,88	»	7.313,71	1.572.439,17
Fondo svil. mecc. agric. L. 910/66. . .	89.695.316,20	32.433.709,90	14.173.255,02	107.955.771,08
Fondo centr. cred. pesch. L. 41/82. . .	3.650.709,50	2.007.678,39	1.133.719,56	4.524.668,33
Med. centr. Malta Legge 384/88	1.538.282,57	5.817.436,90	7.355.719,47	»
Min. esteri coop. e sviluppo	107.366.676,70	11.595.128,61	»	118.961.805,31
Med. centr. L. 237/93 - Art. 2.	6.468.917,59	2.300.000,00	»	8.768.917,59
Med. centr. L. 662/96 Garanzia Pim . . .	109.679.110,51	50.733.844,95	5.000.000,00	155.412.955,46
Med. centr. L. 227/77-38/79/87	1.982.577.169,41	185.888.671,96	167.230.396,00	2.001.235.445,37
Med. centr. Fondo rot. med. reg	3.823,32	»	»	3.823,32
Med. centr. capit. rischio Pim L. 388 .	»	72.303.966,00	»	72.303.966,00

Segue: PROSPETTO N. 4

Debiti di Tesoreria

DEBITI DI TESORERIA	Situazione al 31 dicembre 2002	Aumenti (pagamenti)	Diminuzioni (incassi)	Situazione al 31 dicembre 2003
Fondo gar. autostr. L. 531/82	64.341.447,93	145.900.832,36	77.157.778,17	133.084.502,12
Sviluppo Italia Spa G.F. rotaz.	12.815.338,37	»	»	12.815.338,37
Simest Fondo ex L. 394/81	494.400.301,75	53.491.840,00	25.000.000,00	522.892.141,75
Simest Fondo inv. Jugoslavia	»	10.000.000,00	»	10.000.000,00
Mutui territori montani	272.542,50	»	»	272.542,50
Coopercredito Spa Gruppo BNL	30.390.519,56	15.000.000,00	794.719,97	44.595.799,59
Efim in liquidazione DL 487/92	484.461.139,30	»	260.000.000,00	224.461.139,30
CONSAP - Art. 23 L.409/2001	1.000.000.000,00	9.120.415,35	913.450.000,00	95.670.415,35
FINTECNA SPA Rubrica ex IRISPA	934.188.005,90	1.245.275.259,65	492.380.744,59	1.687.082.520,96
Mintes Dip. Tes. DL 143/98 Art. 7	1.730.296.221,01	435.872.049,24	800.000.000,00	1.366.168.270,25
S.A.C.E. SPA	494.824.654,55	1.432.881.121,00	476.064.408,45	1.451.641.367,10
S.A.C.E. SPA Art. 6, C. 6, L. 326/03	2.163.002.227,58	90.192.359,21	»	2.253.194.586,79
IMI-leggi 184/71 e 59/74	150.414,46	»	»	150.414,46
M.A.F Fondo solidarietà naz.	28.848.814,25	153.000.000,00	117.538.047,01	64.310.767,24
Min. tes. condono fiscale	622.377,07	»	»	622.377,07
Dip. tesoro organismi internaz.	365.499.331,94	12.394.966,00	187.321.748,00	190.572.549,94
Fondo oscillaz. prezzi petrol.	6.972.168,14	»	»	6.972.168,14
Edil. res. contrib. Stato	73.164.855,79	287.516,96	71.825.874,85	1.626.497,90
Cassa DD.PP. edil resid. L. 457/78	607.029.417,99	8.608.800,07	615.638.218,06	»
Edilizia pers. P.S. L.52/76	30.684.039,18	»	3,87	30.684.035,31
Contr. capit. comuni L.784/80	13.275.238,80	1.977.248,07	13.475.108,38	1.777.378,49
Antic. finanz. comuni L. 784/80	34.063.333,77	15.394.624,71	»	49.457.958,48
Contr. inter. comuni L. 784/80	32.728.083,07	»	1.128.743,34	31.599.339,73
Fondo interv. L. 526/82 art. 56	5.096.970,72	»	»	5.096.970,72
Acquisto titoli L. 526/82 A. 52	44.479.756,34	9.358.221,85	44.488.458,85	9.349.519,34
Contr. fesr. ai comuni L. 784/80	98.097.143,62	2.404.223,40	15.394.624,71	85.106.742,31
Urbaniz. aree L. 94/82 art. 3	27.390.043,21	3.363.895,24	6.950.970,30	23.802.968,15
Edil. abit. str. L. 94/82 art. 2	47.095.463,82	»	751.078,45	46.344.385,37

Segue: PROSPETTO N. 4

Debiti di Tesoreria

DEBITI DI TESORERIA	Situazione al 31 dicembre 2002	Aumenti (pagamenti)	Diminuzioni (incassi)	Situazione al 31 dicembre 2003
Art. 21 - 1° comma L. 130/83	222.077.005,34	»	16.849.355,54	205.227.649,80
Legge n. 95/1995 Svil. Italia.	5.857.691,65	11.582.595,84	12.991.241,12	4.449.046,37
Ferr. in conc. L. 910/86	»	52.041.457,07	52.041.457,07	»
Fondo ex Agensund L. 64/86	50.807.324,36	»	50.807.324,36	»
Fondo rotaz. L. 179/92	325.910.002,47	22.841.547,82	85.619.071,36	263.132.478,93
Metano Cont. Cap. L. 266/97 art. 9 .	276.498.798,43	89.603.102,81	74.934.599,57	291.167.301,67
Metano Con. Inter. L. 526/82 art. 28	32.709.994,15	7.575.855,73	7.681.066,59	32.604.783,29
Metano C.C.L. 73/98 artt. 2-4-6 . . .	4.373.383,92	»	4.069.904,02	303.479,90
L. 608/96 art. 9, c. 7 svil. Italia. . . .	34.201.131,83	7.286.820,22	24.660.000,00	16.827.952,05
Edil. Sovvenz. Progr. Centrali.	1.312.165.131,35	657.963.662,70	148.095.321,75	1.822.033.472,30
Edil. Agevol. Prog. Centrali.	541.304.185,59	106.698.228,83	35.411.584,10	612.590.830,32
Edil. Sovv. Fondo Globale Reg. . . .	2.593.895.399,74	292.842.747,58	372.097.984,07	2.514.640.163,25
Fondo Progettazione Prel. L. 144/99	3.374.545,85	35.000.000,00	7.300.643,21	31.073.902,64
Att. contratti d'area L. 662/96.	514.057.341,31	229.877.198,06	498.813.217,59	245.121.321,78
Patti territoriali L. 662/96.	145.222.203,49	1.001.399.505,46	561.557.798,79	585.063.910,16
DL 269/03 erog. mutui trasfer.	»	17.460.625.433,27	»	17.460.625.433,27
DL 269/03 G. c/c e ass. postali	»	»	»	25.189.019.215,56
DL 269/03 Capitale BPF trasfer	»	»	»	57.712.927.000,00
DL 269/03 interessi BPF trasfer	»	8.500.000.000,00	»	8.500.000.000,00
DL 269/03 incassi e pagamenti	»	23.288.754.613,15	»	23.288.754.613,15
CDP Spa gest sep aume cap ispa. . . .	»	3.190.000.000,00	»	3.190.000.000,00
Cassa DP Spa gestione separata. . . .	»	10.997.266.798,54	448.206.884,20	10.549.059.914,34
Banca Nazionale del Lavoro	446.743,23	27.832.157,78	28.172.343,67	106.557,34
Totale «Altre amministrazioni in conto corrente infruttifero»	118.725.573.653,09	468.864.100.156,38	388.922.635.617,59	198.667.038.191,88
Totale conti correnti	144.090.963.618,80	482.455.029.661,41	405.214.710.745,60	221.331.282.534,61

Segue: PROSPETTO N. 4

Debiti di Tesoreria

DEBITI DI TESORERIA	Situazione al 31 dicembre 2002	Aumenti (pagamenti)	Diminuzioni (incassi)	Situazione al 31 dicembre 2003
III. INCASSI DA REGOLARE				
Vaglia del Tesoro	1.628.739.765,60	316.894.946.343,72	316.439.413.909,62	2.084.272.199,70
Partite diverse	638.260.249,82	76.647.509,80	155.417.930,34	559.489.829,28
Totale . . .	2.267.000.015,42	316.971.593.853,52	316.594.831.839,96	2.643.762.028,98
IV. ALTRE GESTIONI				
<i>a) Contabilità speciali (analitico)</i>				
Dir. gen. tesoro	1.291,14	»	»	1.291,14
Prefetture	1.201.359.401,45	6.215.175.767,03	6.306.487.795,83	1.110.047.372,65
Amm. scolastica provveditorati	1.784.998.799,43	3.837.103.123,29	4.224.103.029,31	1.397.998.893,41
Com. gen. carabinieri - Direz. amm.	12.325.302,89	3.372.471.338,34	3.371.708.759,71	13.087.881,52
Com. gen. finanza - Direz. amm.	»	2.042.709.169,60	2.041.146.785,60	1.562.384,00
Comiliter - Direz. amm.	268.982.074,89	8.346.144.528,08	8.562.803.809,08	52.322.793,89
Albo autostrasportat. - L. 162/93	»	7.523.744,00	6.938.994,00	584.750,00
Prefetture - D.M. 248/97.	1.976.461,47	3.052.553,16	3.784.720,24	1.244.294,39
Min. finanze - Uffici entrate	35.252.518,73	78,29	5.612.671,61	29.639.925,41
Introiti fiscali e contribut.	5.756.744.910,27	375.043.167.491,25	376.210.411.815,67	4.589.500.585,85
Rimborsi IVA non residenti	»	2.945.642,67	»	2.945.642,67
Ag. ent. dir. cent. oper.pe e-comm. . .	»	96.580,60	»	96.580,60
Entr. reg. sic. e rimb. c. fiscale	1.150.751,61	10.863.501.315,60	10.862.949.311,07	1.702.756,14
Fondi rilancio economia	1.159.445.738,45	»	»	1.159.445.738,45
Intendenza di finanza I.C.I.	5.460.766,92	177.440,66	1.264.357,51	4.373.850,07
P.G. regione Val d'Aosta	1.187.128,27	14.746.790,31	14.304.619,15	1.629.299,43
P.C. giust. amm. reg. Sicilia	267.469,06	499.537,00	523.042,76	243.963,30
Comm. gov. reg. Trentino-A. Adige.	9.554.142,93	76.455.870,19	72.248.492,72	13.761.520,40
Legge n. 61 - 30 marzo 1998	2.842.955.387,35	74.766.697,57	438.718.289,46	2.479.003.795,46
Comm. gov. emergenza idrica.	255.223.545,54	618.321.164,00	229.642.934,75	643.901.774,79

Segue: PROSPETTO N. 4

Debiti di Tesoreria

DEBITI DI TESORERIA	Situazione al 31 dicembre 2002	Aumenti (pagamenti)	Diminuzioni (incassi)	Situazione al 31 dicembre 2003
R. ST. SP. E. PR. Aut. Add. Irpef E.L.	6.999.795,58	19.363.387,75	24.364.679,99	1.998.503,34
A.I.P.A. DPCM 769/94.	19.983.700,40	13.552.146,69	13.807.534,01	19.728.313,08
Centro tecnico rete unit - P.A.	77.740.096,34	5.157.828,00	26.250.841,03	56.647.083,31
Com. gar. L. 146/90.	1.240.973,97	1.673.282,00	1.800.449,16	1.113.806,81
Com. gov. aree Castel Volturno.	464.128,45	834.078,00	673.844,04	624.362,41
Ufficio Naz. Servizio Civile	153.677.245,81	119.458.605,35	118.503.015,02	154.632.836,14
Sogg. att. interv. ordf. 3275/03	»	60.691.607,39	2.299.478,05	58.392.129,34
Prov. Roma-Sicurezza stradale	77.468,53	»	27.590,40	49.878,13
Prov. R. Emilia - Sicur. Stradale	33.827,93	»	33.827,93	»
Prov. Macerata - Sicur. Stradale	»	38.734,27	38.734,27	»
Com. Lecce - Sicur. Stradale.	»	27.113,99	22.000,00	5.113,99
Prov. Cagliari - Sicur. Stradale	»	15.493,71	15.493,70	0,01
Comuni - P.R.U. - L. 179/92.	211.942.877,68	24.706.024,73	38.060.483,59	198.588.418,82
ATER - P.R.U. - L. 179/92.	»	8.469.890,55	»	8.469.890,55
M. Int. D.C.F. Loc. Add. Irpef E.L.	159.084.992,37	1.429.795.753,88	1.387.556.272,84	201.324.473,41
Pres. Cons. Min. Emerg. Sociale	2.253.198,13	»	889.115,97	1.364.082,16
Ist. naz. previdenza sociale	13.223.188.829,47	101.263.481.715,17	100.305.119.863,00	14.181.550.681,64
Direzione generale I.N.P.S.	4.582.769.640,01	63.420.362.724,02	62.602.504.681,76	5.400.627.682,27
Gestioni liquid. ex-enti osped.	26.082,04	»	»	26.082,04
Com. Na. prev. ri. sism. Beni Cult.	924,38	»	»	924,38
Sovrintendenze Beni Storici.	270,21	2.200,00	2.470,21	»
Provv. OO.PP. terremoti	595.144,57	»	392.701,31	202.443,26
Uff. def. att.re pop. terr. nov. 80	154.740,10	»	»	154.740,10
P.G.R. camp. comm. str. gov. 887/84	17.333.334,49	5.999.914,18	9.564.488,94	13.768.759,73
Comm. str. contenz. D.L. 131/97	190.560.418,79	256.944.718,25	101.856.861,32	345.648.275,72
Comune Matera L. 771/86	10.983.850,53	»	2.314.389,98	8.669.460,55
Enti locali legge 219/81	1.307.240.277,59	152.443.374,10	329.555.497,33	1.130.128.154,36

Segue: PROSPETTO N. 4

Debiti di Tesoreria

DEBITI DI TESORERIA	Situazione al 31 dicembre 2002	Aumenti (pagamenti)	Diminuzioni (incassi)	Situazione al 31 dicembre 2003
Pres. Provincia Rieti L. 115/80	254.242,00	»	67.765,76	186.476,24
Com. Ancona - Eventi calamitosi . .	5.004.394,62	»	2.140.643,16	2.863.751,46
Pr. reg. Marche ord. fpc. 2668/97 . .	1.026.229.866,01	16.560.664,06	345.695.936,64	697.094.593,43
Pr. reg. Umbria ord. fpc. 2668/97 . .	22.879.018,25	16.516.231,58	13.509.987,43	25.885.262,40
Com. del. Beni Cult. ord. 2669/97 . .	5.610.189,25	»	2.402.998,14	3.207.191,11
Dirigenti amm. - D.L. 632/1981	4.277.281,42	29.963.922,88	28.461.678,47	5.779.525,83
Enti aut. porti art. 40 L. 119/81	22.840.379,20	2.926.256,99	5.685.536,45	20.081.099,74
Capitanerie Porto-Legge 133/89. . . .	1.675.621,99	6.868.953,32	4.337.051,58	4.207.523,73
Camere Comm. - Diritto annuale . .	82.817,26	719.026.931,52	719.054.705,50	55.043,28
Fondo agevolazioni ricerca-Far	17.242.722,56	369.560.127,04	295.247.103,86	91.555.745,74
Uff. restituz. prelievi agricoli	3.339.077,86	285.679.192,67	270.478.183,82	18.540.086,71
Ist. aut. case popolari	1.070.609.311,30	277.882.392,67	554.553.306,29	793.938.397,68
IACP - art. 1 L. 560/93	837.575.042,33	181.669.662,01	182.855.694,05	836.389.010,29
Enti locali - art. 1 L. 560/93	420.481,06	»	»	420.481,06
Com.ve M.LL.PP. reg. Ven. F. Cer.	17.813.584,66	»	2.137.833,49	15.675.751,17
Università - edil. universitaria	5.284.238,63	5.077.929,72	5.403.404,39	4.958.763,96
Genio civile	268.618,30	»	»	26.618,30
Provveditorati opere pubbliche	1.704.948,99	1.638.284,15	1.847.470,06	1.495.763,08
Provveditorato porto Venezia	212.188,23	»	212.188,23	»
Ente autonomo Flumendosa	4.092.312,48	5.256.512,20	9.310.311,92	38.512,76
Autorità bacini idrografici.	48.526.508,01	16.156.448,13	19.133.494,08	45.549.462,06
Enti pubblici-prog. ris. idriche.	27.772.421,28	4.172.382,84	13.990.832,49	17.953.971,63
Pres. mag. acque Ve - L. 206/95	9.802.431,38	923.718,74	1.822.130,37	8.904.019,75
LL.PP. - Interventi Settore Porti	446.673,97	34.989,10	477.855,51	3.807,56
Risan. bieticolo saccarifero	15.863.059,33	»	»	15.863.059,33
Sindaci PA e CT Straord. esigen.	32.353.357,07	316.926,93	24.768.619,97	7.901.664,03
L. 46/82 innovaz. tecnologica	1.306.055.853,62	921.892.666,98	413.961.469,17	1.813.987.051,43
Incentivi L. 341/95	491.786.959,16	»	37.743.909,96	454.043.049,20

Segue: PROSPETTO N. 4

Debiti di Tesoreria

DEBITI DI TESORERIA	Situazione al 31 dicembre 2002	Aumenti (pagamenti)	Diminuzioni (incassi)	Situazione al 31 dicembre 2003
Interventi per le P.M.I.	80.725.411,85	»	734.590,25	79.990.821,60
Interventi imprenditor. femm.le	60.932.792,87	100.915.678,26	4.066.551,96	157.781.919,17
Interventi industr. siderurgica	159.131.320,40	71.325.780,14	5.566.384,58	224.890.715,96
Interventi aree depresse	3.236.735.492,86	2.900.954.488,09	3.129.952.805,13	3.007.737.175,82
Interventi artt. 21 e 32 L. 219/81	214.321.269,38	15.308.315,00	30.561.871,55	199.067.712,83
A regioni per artigianato.	89.462.236,94	»	»	89.462.326,94
Min. ind. - L. 140/97	1.344.846,07	»	15.086,10	1.329.759,97
Min. ind. - L. 449/97	293.359.453,71	7.745,56	53.710.428,14	239.656.771,13
Min. att. produttive - L. 388/00	56.803.791,61	»	5.980.786,79	50.823.004,82
Ricevitorie principali dogane.	37.738.242,24	59.314.961,37	69.469.684,26	27.583.519,35
Istit. agronomico Oltremare.	3.536.173,79	8.241.954,02	7.364.669,91	4.413.457,90
Uffici portuali lavoro	837.702,61	»	»	837.702,61
Sovrintendenza beni culturali.	87.868,42	»	68.496,75	19.371,67
Sovrint. beni culturali - L. 67/88	24.607.301,33	16.219.125,40	23.383.767,63	17.442.659,10
Min. beni cult. - L. 135/97-203/97	766.449.341,60	580.151.910,65	608.939.394,75	737.661.857,50
I.S.P.E.S.L. - decr. leg.vo 268/93.	76.730.735,52	115.819.540,43	106.690.723,87	85.859.552,08
Aut. bac. idrogr. spese corr.	5.774.897,59	13.365.985,90	12.566.731,37	6.574.152,12
Istituto superiore sanità.	72.082,38	»	72.082,38	»
Istituto superiore sanità - DL 267/93	63.870,81	»	63.870,81	»
Aut. Vigil. Lav. Pub.	4.699.896,43	28.721.223,10	22.482.808,19	10.938.311,34
INPDAI - Incassi contr. unificati	186.441.470,72	354.627.792,46	540.000.000,00	1.069.263,18
ENPALS - Incassi contr. unificati	57.679.109,26	803.568.950,05	855.572.488,77	5.675.570,54
Fondo protezione civile	»	239.639.801,77	96.297.708,23	143.342.093,54
Ord. FPC - Emergenza ambientale.	842.748.606,41	602.672.465,59	595.760.282,86	849.660.789,14
Investimenti diretti	37.232.158,50	18.145.532,07	11.325.229,46	44.052.461,11
Aut. port. G. Tauro - Fondi P.R.P	10.221,11	»	»	10.221,11
Vertice G8 - Pref. GE	2.149.828,67	2.374.325,94	3.948.110,18	576.044,43
Carta geologica d'Italia	533.352,30	»	41.183,00	492.169,30

Segue: PROSPETTO N. 4

Debiti di Tesoreria

DEBITI DI TESORERIA	Situazione al 31 dicembre 2002	Aumenti (pagamenti)	Diminuzioni (incassi)	Situazione al 31 dicembre 2003
Prov. Umbria - Caserma VV.FF. . . .	500.171,90	1.326.635,00	634.174,66	1.192.632,24
Prov. Umbria-Excasa del Fascio . . .	1.086.458,88	»	925.529,03	160.929,85
Comm.D.Emerg.G.Sasso-O.3303/03 . .	»	2.500.000,00	»	2.500.000,00
I.N.P.S..	4.315.700.204,07	59.210.774.147,86	58.430.404.351,93	5.096.070.000,00
Op. Naz. Assist. Organi sanitari. . . .	692.027,11	22.261.362,11	22.608.395,11	344.994,11
Istituto Naz. commercio estero	29.525,53	269.097,24	255.030,52	43.592,25
Amm. aut. Monopoli di Stato	80.273.917,46	767.568.469,87	693.422.207,04	154.420.180,29
Monopoli Lotterie Nazionali	159.745.269,51	293.232.592,26	432.240.204,15	20.737.657,62
Monopoli - Servizio Lotto	2.284.335.665,98	3.625.917.381,12	5.910.253.047,10	»
M. finanze - Quota accisa benzina . .	314.907.628,07	1.206.421.040,88	1.321.336.404,67	199.992.264,28
Gestioni Cassa DD.PP.	216.188.575,28	1.768.206.698,46	1.767.793.011,29	216.602.262,45
INPDAP - Pens. Contr. Stato	480.635.319,00	2.326.685.239,63	2.458.775.605,66	348.544.952,97
INPDAP - Gest. Aut. D - C.P.D.E.L.	1.390.286.570,61	11.106.068.554,12	11.174.257.065,17	1.322.098.059,56
INPDAP - Gest. Aut. D - C.P.S.	324.098.210,41	2.818.650.127,35	2.831.680.978,52	311.067.359,24
INPDAP - Gest. Aut. D. - C.P.I.	20.905.850,71	165.822.468,16	168.390.580,27	18.337.738,60
INPDAP - Gest. Aut. D. C.P.U.G	1.099.840,41	13.793.782,85	13.612.744,18	1.280.879,08
INPDAP - G.A. Prest. creditizie	21.733.393,82	188.046.425,89	188.798.585,25	20.981.234,46
Fondo Rotaz. Trieste e Gorizia	»	»	»	»
R.G.S. - Prelievo corrisp. latte	»	0,64	0,64	»
R.G.S. - Prelievo supplem. latte. . . .	1.254.498,84	30.069.021,79	29.344.799,21	1.978.721,42
Regioni add. IRPEF	68.625.696,12	878.082.320,66	865.998.858,70	80.709.158,08
Regioni IRAP Amm. pubbl.	705.286.895,18	8.495.758.096,92	8.450.732.713,03	750.312.279,07
Regioni IRAP altri soggetti.	4.600.312,53	66.332.859,00	64.898.148,45	6.035.023,08
Poste SPA - Servizio tesoreria.	398.238.006,42	79.112.360.497,16	79.361.815.960,23	148.782.543,35
Min. interno add. IRPEF E.L.	9.726.314,66	127.510.324,16	124.575.078,77	12.661.560,05
Enti Tab. «A» legge 720/84 (*). . . .	34.823.224.840,46	398.828.806.919,28	388.095.709.737,23	45.556.322.022,51
Totale contabilità speciali	90.146.645.866,33	1.157.151.850.255,41	1.148.866.702.800,84	98.431.793.320,90

Segue: ALLEGATO AL PROSPETTO N. 4

Debiti di Tesoreria

DEBITI DI TESORERIA	Situazione al 31 dicembre 2002	Aumenti (pagamenti)	Diminuzioni (incassi)	Situazione al 31 dicembre 2003
b) <i>Depositi di terzi</i>	39.576.954,83	40.876.646,19	23.000.043,99	57.453.557,03
Totale altre gestioni . . .	90.186.222.821,16	1.157.192.726.901,60	1.148.889.702.844,83	98.489.246.877,93
Totale generale . . .	506.074.020.403,73	2.360.494.540.511,56	2.327.809.773.769,25	538.758.787.146,04

(*) Confrontare apposito allegato contenente l'analisi per «gruppi» delle contabilità speciali di Tesoreria unica.

(1) AG. Entrate - Fondi riscossione .	512.739.141,04	347.332.935.342,19	347.407.977.990,06	437.696.493,17
Agenzia Entrate - Fondi bilancio	4.623.538.374,06	27.430.656.343,65	28.800.583.500,64	3.253.611.217,07
Agenzia Entrate - Fondi INPS . .	6.173.812,75	»	1.820.819,08	4.352.993,67
Agenzia Entrate - Fondi INAIL .	773.809,76	»	5.450,57	768.359,19
Dip. Pol. Fisc.-Sosp. Agev. Banc.	613.519.772,66	279.575.805,41	24.055,32	893.071.522,75
Totale . . .	5.756.744.910,27	375.043.167.491,25	376.210.411.815,67	4.589.500.585,85
<i>Enti Tab. A - legge 720/84 - Contabilità speciali di tesoreria unica</i>				
Dipartimenti universitari	37.548.110,87	150.925.356,22	142.785.797,26	45.687.669,83
Consorti interuniversitari	33.834.021,09	121.135.579,16	106.600.100,63	48.369.499,62
Università	873.409.359,43	7.108.547.520,59	6.830.485.974,67	1.151.470.905,35
Altri centri spesa università.	10.144.340,89	14.494.350,49	15.396.522,68	9.242.168,70
Facoltà universitarie	1.382.266,02	0,07	476.552,64	905.713,45
Enti reg. diritto studio universitario .	250.196.351,16	574.288.079,02	537.319.818,89	287.164.611,29
Province	3.118.367.309,43	4.531.872.410,65	3.916.712.874,95	3.733.526.845,13
Comuni	8.051.095.184,98	37.723.219.374,87	36.417.385.739,62	9.356.928.820,23
Aziende e cons. serv. pubblici.	34.060.942,11	123.795.265,39	126.571.791,69	31.284.415,81
Comunità montane	560.789.698,86	1.087.818.639,58	1.086.523.609,84	562.084.728,60

Segue: ALLEGATO AL PROSPETTO N. 4

Debiti di Tesoreria

DEBITI DI TESORERIA	Situazione al 31 dicembre 2002	Aumenti (pagamenti)	Diminuzioni (incassi)	Situazione al 31 dicembre 2003
Consorzi comunali e provinciali . . .	279.010.443,43	630.437.966,78	622.042.798,33	287.405.611,88
Comuni con popolaz. inf. 5.000 abitanti	2.470.955.590,14	5.166.742.214,89	5.178.533.190,64	2.459.164.614,39
Servizi sociali enti locali	23.373.837,79	154.521.276,39	148.919.364,07	28.975.750,11
Ist. scient. ricovero e cura.	70.127.136,24	1.180.506.820,66	1.194.510.477,69	56.123.479,21
USL spese corr. 1983 e prec.	6.745,59	»	»	6.745,59
USL spese c/cap. 1983 e prec.	782,19	»	»	782,19
USL spese corr. 1984 e succ.	2.032.295.808,50	81.691.844.394,81	81.345.303.964,09	2.378.836.239,22
USL spese c/cap. 1984 e succ.	513.953.217,81	1.279.491.434,46	1.399.100.532,71	394.344.119,56
Agenzia Servizi Sanitari Regionali. .	12.585.361,65	7.943.078,02	12.850.940,19	7.677.499,48
Aziende ospedaliere	72.343.439,53	4.492.814.561,82	4.437.307.883,11	127.850.118,24
Enti del S.S.N. Gest. liquidità	238.733.529,83	135.186.298,82	204.865.422,38	169.054.406,27
Policlinici Universitari	158.305.595,74	525.832.083,48	591.821.476,86	92.316.202,36
Autorità portuali	600.597.002,85	386.736.038,64	415.084.294,46	572.248.747,03
Camere di Commercio	1.118.583.446,17	1.098.229.530,79	1.059.200.974,27	1.157.612.002,69
Parchi Nazionali	149.265.471,88	105.662.949,82	99.951.921,20	154.976.500,50
Aziende turistiche	9.055.669,91	24.033.230,43	21.963.757,28	11.125.143,06
Aziende cura e promoz. turist.	36.405.505,21	140.315.506,55	139.581.144,44	37.139.867,32
Enti parchi regionali.	47.524.335,21	77.455.794,18	74.370.488,40	50.609.640,99
Enti regionali sviluppo agricolo. . . .	164.421.273,78	299.220.415,74	322.984.704,99	140.656.984,53
Ist. sviluppo professionale lavoratori	4.503.300,61	78.582.660,23	68.365.381,60	720.579,24
Biblioteca docum. pedagog.	11.213.793,59	39.209.736,18	35.526.456,98	14.897.072,79
Gestioni governative ferro-lacuali . .	104.676.783,13	356.235.180,45	149.204.920,81	311.707.042,77
Consorzi industrializzazione	9.321.345,32	24.555.625,82	23.289.269,36	10.587.701,78
Istituto autonomo case popolari	6.901.039,50	46.235.404,96	42.277.931,58	10.858.512,88
Ente nazionale sementi elette	100.955,23	7.159.637,97	5.723.693,72	1.536.899,48
Istituto nazionale economia agraria .	4.254.539,62	24.597.483,17	21.300.385,51	7.551.637,28
Ag. naz. prot. amb. – L. 61/94	14.279.830,82	96.455.958,02	83.462.592,61	27.273.196,23
Ist. zooprof. sperimentali	23.003.136,09	199.969.567,94	204.708.990,26	18.263.713,77

Segue: ALLEGATO AL PROSPETTO N. 4

Debiti di Tesoreria

DEBITI DI TESORERIA	Situazione al 31 dicembre 2002	Aumenti (pagamenti)	Diminuzioni (incassi)	Situazione al 31 dicembre 2003
Istituti sperim. agrari	30.635.735,50	82.577.506,01	79.954.785,29	33.258.456,22
Stazione sperim. per industria	38.692.154,91	30.175.350,03	28.474.809,44	40.392.695,50
Cons. canale Milano-Cremona-Po	20.381.915,60	2.907.257,14	3.162.347,58	20.126.825,16
Ente acquedotti siciliani	12.074.815,55	49.805.809,56	50.841.095,95	11.039.529,16
Ente Val. Fond. AR.PG.SI.TR.	6.275.077,32	18.748.250,58	20.231.569,90	4.791.758,00
Ist. Ric. pesca marittima	862.302,83	14.105.672,14	13.238.680,52	1.729.294,45
Istituto biologia selvaggina	3.012.050,86	835.918,53	3.610.785,17	237.184,22
Ist. Naz. conserve alimentari	471.184,71	1.898.811,49	1.854.031,69	515.964,51
Cons. area prov. Trieste	10.043.935,20	16.809.953,31	18.644.123,44	8.209.765,07
Ente zona industr. Trieste	5.804.532,22	6.064.617,12	5.539.878,34	6.329.271,00
E.R.I.M.	7.363.448,88	13.205.657,77	13.589.843,91	6.979.262,74
Soprintendenza Beni Culturali	52.855.991,50	19.221.271,09	13.712.794,59	58.364.468,00
Fondo gest. lav. port. liq.	113.823.751,26	166.008.008,45	18.170.333,46	261.661.426,25
Agenz. Nazion. sicurezza volo	8.550.188,79	7.088.882,83	6.635.299,10	9.003.772,52
Istituto Centr. di Statistica	99.548.181,92	197.840.213,62	260.799.386,14	36.589.009,40
Istituto Naz. Commercio Estero.	44.571.949,54	179.516.079,37	178.296.439,27	45.791.589,64
Croce Rossa Italiana Comit. Centr.	3.330.912,22	215.653.495,73	217.058.397,83	1.926.010,12
Comm. Naz. società e borsa	7.239.894,00	29.563.869,30	29.993.293,67	6.810.469,63
Aero Club d'Italia	3.902.043,79	2.674.311,36	2.503.871,39	4.072.483,76
Club Alpino Italiano	2.576.342,56	8.523.186,95	8.180.003,65	2.919.525,86
Registro Aeron. italiano	288.354.585,67	272.458.770,78	250.182.159,94	310.631.196,51
I.S.A.E.	3.980.099,02	11.440.009,93	12.465.886,84	2.954.222,11
E.N.I.T.	3.303.800,46	39.043.929,09	32.425.564,22	9.922.165,33
Ente cellulosa e carta	3.528.602,89	10.336.683,62	7.127.528,30	6.737.758,21
Automobile Club d'Italia	2.141.697,75	78.764.892,51	61.779.684,60	19.126.905,66
Unione incr. razze equine	14.512,00	20.879.922,82	20.879.922,82	14.512,00
Ist. sperim. aggiorn. educat.	11.911.076,91	20.961.328,94	9.972.968,29	22.899.437,56
Centro europeo educazione	2.499.375,87	9.511.818,02	7.140.133,27	4.871.060,62

Segue: ALLEGATO AL PROSPETTO N. 4

Debiti di Tesoreria

DEBITI DI TESORERIA	Situazione al 31 dicembre 2002	Aumenti (pagamenti)	Diminuzioni (incassi)	Situazione al 31 dicembre 2003
Lega navale italiana	655.787,94	3.203.128,75	3.525.071,00	333.845,69
Ente teatrale italiano	»	12.050.223,87	12.050.223,87	»
Accademia Nazionale Lincei.	2.379.359,67	6.700.961,96	6.583.099,30	2.497.222,33
Istituto Italiano-Medio-Estr. Oriente .	348.236,63	4.771.416,23	4.161.429,18	958.223,68
Osservatori astr. e vulcan.	1.694.314,28	6.052.644,92	7.183.989,18	562.970,02
Osserv. Geof. Sper. Trieste	7.269.522,75	16.303.716,21	17.465.799,58	6.107.439,38
Ist. archit. navale	277.684,65	7.411.642,37	7.351.463,44	337.863,58
Ist. naz. della nutrizione	4.885.660,25	23.583.861,75	13.269.344,18	15.200.177,82
Istituto naz. di geofisica	16.782.325,09	65.051.024,39	65.536.576,86	16.296.772,62
A.R.A.N.	17.536.247,56	12.721.163,85	12.027.225,99	18.230.185,42
Lega italiana lotta tumori	4.504.480,57	6.326.839,72	6.729.956,03	4.101.364,26
E.S.M.A.S.	965.156,84	25.297,12	603.561,60	386.892,36
Istituto G. Ferraris	4.930.562,86	12.026.740,23	13.362.398,88	3.324.904,21
Agenzie fiscali	662.320.223,24	1.838.889.268,17	1.881.136.843,01	620.072.648,40
Scuola super. econ. e finanze	7.551.814,59	10.508.472,22	10.526.475,87	7.533.810,94
Istituto naz. fisica nucleare	19.983.363,21	290.152.000,20	303.220.691,29	6.914.672,12
Consiglio Nazionale Ricerche	20.592.932,12	684.044.457,84	681.582.550,14	23.054.839,82
E.N.E.A	60.459.411,00	276.919.731,23	311.373.621,34	26.005.520,89
Agenzia Spaziale Italiana	207.739.730,43	675.596.477,55	783.516.759,44	99.819.448,54
Istituto naz. fisica della materia	8.264.185,15	64.149.730,89	65.341.125,61	7.072.790,43
Ag. Spaziale It.-Mutui	2.409.727,17	»	2.409.727,17	»
Ist. naz. ric. sc. tecn. montagna	5.378.161,32	4.555.891,53	5.216.456,57	4.717.596,28
Museo fisica E. Fermi - Roma	4.741.169,57	888.466,93	1.458.505,25	4.171.129,25
Inaf-Amm. Centr. e osserv. Astron. .	51.942.150,44	106.244.606,96	120.940.018,58	37.246.738,82
Consiglio ric. e sperim. agric.	787.218,15	1.506.308,24	1.187.103,10	1.106.423,29
Istituto superiore di sanità.	136.572.386,71	153.023.674,94	162.282.798,34	127.313.263,31
Comitato intervento Sir	115.745.013,36	88.251.462,16	1.348.539,62	202.647.935,90
Poste - pag. pensioni di Stato	»	2.417.772.665,28	2.417.772.665,28	»

Segue: ALLEGATO AL PROSPETTO N. 4

Debiti di Tesoreria

DEBITI DI TESORERIA	Situazione al 31 dicembre 2002	Aumenti (pagamenti)	Diminuzioni (incassi)	Situazione al 31 dicembre 2003
Poste - pag. spese giustizia	»	699.005.124,57	699.005.124,57	»
Poste - pag. titoli p/c. tesoro	744.067.887,93	7.599.328.626,73	7.112.775.326,50	1.230.621.188,16
Poste spa - servizio tesoreria	5.013.534.086,43	140.610.175.709,63	134.209.374.697,75	11.414.335.098,31
Regione Piemonte	91.851.645,96	10.695.594.818,45	10.726.898.906,48	60.547.557,93
Regione Lombardia	332.836.008,54	16.051.250.783,29	15.969.237.484,49	414.849.307,34
Regione Veneto	643.872.611,57	8.182.647.547,18	7.926.538.898,88	899.981.259,87
Regione Liguria	220.848.634,28	3.183.948.857,55	3.053.926.397,12	350.871.094,71
Regione Emilia Romagna	529.724.008,26	7.963.513.600,67	7.484.003.736,65	1.009.233.872,28
Regione Toscana	458.103.220,94	6.527.367.243,53	6.323.848.915,80	661.621.548,67
Regione Umbria	206.443.546,23	1.656.382.046,30	1.554.234.409,80	308.591.182,73
Regione Marche	139.943.093,46	2.750.422.778,26	2.804.666.777,85	85.699.093,87
Regione Lazio	966.216.902,62	9.476.863.663,83	10.177.491.385,42	265.589.181,03
Regione Abruzzo	383.471.922,92	2.341.629.358,34	2.562.813.591,11	162.287.690,15
Regione Molise	31.525.705,63	597.781.302,41	618.278.680,83	11.028.327,21
Regione Campania	791.792.419,99	8.124.960.477,90	8.566.171.422,05	350.581.475,84
Regione Puglia	435.361.345,10	7.440.390.610,05	6.287.267.852,18	1.588.484.102,97
Regione Basilicata	23.327.203,54	1.605.525.595,00	1.394.268.590,41	234.584.208,13
Regione Calabria	387.822.354,18	3.861.048.669,22	3.970.587.519,39	278.283.504,01
Agenzia Toscana Agricoltura	52.999.042,91	187.510.100,51	210.201.368,97	30.307.774,45
Organismo Lombardia Agricolt.	17.314.425,63	401.100.871,65	311.565.478,47	106.749.818,81
Agenzia Emilia-Romagna Agric.	5.843.175,84	367.768.146,62	347.819.096,78	25.792.225,68
Agenzia Basilicata Agricoltura	970.206,02	1.994.412,94	2.174.347,51	790.271,45
Agenzia Veneta pagamenti Agricoltura	44.261.905,00	481.271.795,99	404.148.349,50	121.385.351,49
TOTALE GENERALE	34.823.224.840,46	398.828.806.919,28	388.095.709.737,23	45.556.322.022,51

PROSPETTO N. 5

**Buoni ordinari del tesoro pagati nell'esercizio 2003
ed interessi imputati al Bilancio nell'esercizio 2003**

	B.O.T. PAGATI	INTERESSI IMPUTATI AL BILANCIO IN C/COMPETENZA
	(milioni di euro)	(milioni di euro)
<i>Tesorerie provinciali:</i>		
Scadenza esercizio 2003	208.188	4.100
Scadenza esercizi precedenti 2002	208.831	4.820
 Totale complessivo . . .	 417.019	 8.920

Segue: PROSPETTO N. 5

Movimento dei buoni ordinari del Tesoro nell'esercizio finanziario 2003

DESCRIZIONE EURO	IMPORTO IN EURO (in milioni)
Circolazione alla fine dell'esercizio 2002.	113.740
Emissioni dell'esercizio 2003.	214.093
Scadenze alla fine dell'esercizio 2003 (compreso i residui)	208.188
RIACQUISTI DA FONDO AMMORAMENTO	»
Circolazione alla fine dell'esercizio 2003.	119.645
CONTTO DEGLI INTERESSI	
Somma stanziata per la competenza 2003	6.000
Leggi e decreti ministeriali di variazione	900
Riduzione con legge di assestamento del bilancio n. 317 del 23 ottobre 2000	1.000
Totale . . .	4.100
Residui alla fine dell'esercizio 2003	»
Pagamenti in conto competenza	3.863
Economie – Rimessa a disposizione	237

PROSPETTO N. 6

**Movimento dei vaglia del Tesoro e degli ordini di pagamento
per trasferimento fondi nell'esercizio finanziario 2003**

	Sezioni di tesoreria provinciale e tesoreria centrale
Titoli insoluti al 31 dicembre 2002	1.628.739.765,60
Emessi nell'esercizio 2003	316.894.946.343,72
Variazione nell'emissione anno 2003.	»
Pagati nell'esercizio 2003.	316.439.413.909,62
Titoli insoluti al 31 dicembre 2003	2.084.272.199,70

**ALLEGATO AL CONTO GENERALE DEL PATRIMONIO
DELLO STATO PER L'ESERCIZIO FINANZIARIO 2003**

*(ai sensi dell'articolo 7, comma 12-bis del decreto-legge
15 aprile 2002, n. 63, convertito con modificazioni
nella legge 15 giugno 2002, n. 112)*

PAGINA BIANCA

**Conto consuntivo, economico e patrimoniale
della Patrimonio dello Stato S.p.A.
per l'esercizio 2003**

PAGINA BIANCA

RELAZIONE SULLA GESTIONE AL 31.12.2003

Signor Azionista,

questo che sottoponiamo alla Sua approvazione è il secondo bilancio di esercizio della Patrimonio dello Stato S.p.a., società istituita - ai sensi del D.L. 15 aprile 2002 n. 63 convertito in Legge con modificazioni dalla Legge 15 giugno 2002 n. 112 - per la valorizzazione, gestione ed alienazione del patrimonio dello Stato e nel rispetto dei requisiti e delle finalità propri dei beni pubblici, interamente partecipata dal Ministero dell'Economia e delle Finanze.

Il bilancio dell'esercizio precedente si era chiuso con una perdita di Euro 72.915, riportata a nuovo come da delibera dell'Assemblea degli Azionisti del 29 aprile 2003.

Nel corso del 2003, hanno visto la luce i provvedimenti cui Patrimonio dello Stato si uniforma nell'esercizio della propria attività ai sensi della Legge istitutiva. In particolare, nel mese di marzo è stata pubblicata sulla Gazzetta Ufficiale la Direttiva del CIPE del 19 dicembre 2002 sulla base della quale il Ministero dell'Economia e delle Finanze stabilisce gli indirizzi strategici della società, i quali sono stati formalmente trasmessi nel mese di giugno.

L'esercizio trascorso è stato contraddistinto dall'avvio operativo della società. Il primo nucleo della struttura aziendale si è insediato nel mese di febbraio negli uffici di Via del Quirinale n. 30, concessi in affitto dall'Agenzia del Demanio, ed ha immediatamente avviato le attività di carattere preparatorio e messo in cantiere - con il fondamentale ausilio e sotto la guida degli Uffici dell'Azionista - i primi progetti che sono stati dettagliati nel Piano Strategico approvato dal Consiglio di Amministrazione della società nella seduta del 29 aprile 2003, nonché dal Ministero dell'Economia.

In coerenza con il Piano Strategico, sono state avviate le prime due importanti iniziative: la promozione del Fondo

Immobiliare "Patrimonio Uno", il primo ad apporto misto (pubblico-privato) dedicato ad investitori istituzionali, ed il Progetto Carceri, finalizzato alla realizzazione di interventi di edilizia penitenziaria e giudiziaria mediante l'utilizzo di ex penitenziari dismessi.

Per quanto riguarda il Fondo immobiliare, nel mese di maggio è stata avviata la procedura negoziata per la selezione della Società di Gestione del Risparmio da incaricare per la istituzione e gestione del Fondo, conclusasi con l'attribuzione dell'incarico alla società BNL Fondi Immobiliari Società di Gestione del Risparmio p.a.

Parallelamente, la società si è mossa per l'individuazione dei soggetti pubblici (Enti Previdenziali, Agenzia del Demanio e società detenute interamente dal Tesoro, direttamente e indirettamente) e privati per l'apporto di immobili al Fondo.

Relativamente al Progetto Carceri, è stato compiuto il primo passo formale con la costituzione, avvenuta nel mese di luglio, della società per l'edilizia penitenziaria e giudiziaria *DIKE AEDIFICA S.p.A.*, controllata al 95%. *DIKE AEDIFICA* non è ancora operativa in quanto il Consiglio di Amministrazione di Patrimonio dello Stato ha stabilito come requisiti necessari all'avvio delle attività della controllata il trasferimento di almeno un primo lotto di ex-penitenziari, la sigla della "Convenzione" che rappresenterà lo strumento giuridico mediante il quale la società effettuerà la propria attività e l'approvazione di un apposito Piano Finanziario. Tali requisiti ad oggi non sono stati appieno soddisfatti in quanto il percorso del primo di essi, vale a dire il Decreto di trasferimento delle prime 11 ex-carceri, recentemente firmato, ha incontrato notevoli ed imprevisti ostacoli, in particolare sotto il profilo dell'intesa del Ministero per i Beni e le Attività Culturali.

Va sottolineato che tale primo trasferimento immobiliare consentirà l'avvio delle attività della controllata *DIKE AEDIFICA* ma non sarà sufficiente a realizzare per intero il programma prefissato se non verrà integrato da ulteriori conferimenti di ex-

penitenziari (da una ricognizione effettuata, risulterebbero oltre 100 immobili disponibili a tale fine).

Oltre alle due attività sopra accennate, Patrimonio dello Stato ha posto le basi per individuare profili di possibili collaborazioni con altre Amministrazioni dello Stato relativamente ad importanti progetti: in particolare, Ministero degli Affari Esteri (riordino e sviluppo del patrimonio immobiliare all'estero) e Guardia di Finanza (piano di sviluppo immobiliare).

Va inoltre rammentato che la società è stata, più volte ed in diverse sedi, chiamata in causa per quel che concerne la realizzazione dell'importante programma di cabotaggio Autostrade del Mare: il coinvolgimento di Patrimonio dello Stato in tale senso è stato anche oggetto di un Ordine del Giorno del Senato del 13 novembre 2003, accolto dal Governo.

Nell'ambito della propria attività istituzionale, Patrimonio dello Stato ha interagito con i diversi interlocutori di riferimento con i quali sono stati stabiliti proficui contatti, in taluni casi culminati con la sigla di appositi accordi. In particolare, nel mese di maggio è stato siglato con l'Agenzia del Demanio un "Protocollo d'Intesa" che diversifica i rispettivi ruoli e funzioni nell'ambito dello sviluppo delle iniziative comuni (all'Agenzia del Demanio il ruolo di gestore del patrimonio immobiliare; a Patrimonio dello Stato quello di advisor finanziario) e nel mese di novembre un "Accordo di collaborazione" con l'Agenzia del Territorio concernente l'attività di effettuazione, sviluppo e presentazione di relazioni estimative sugli immobili da parte dell'Agenzia medesima.

Inoltre, come già accennato, molte sono state le occasioni di confronto con soggetti pubblici (Ministeri ed altre Amministrazioni) e privati (Istituzioni finanziarie, operatori immobiliari), sia in Italia che all'estero (Tesoro Britannico, Crown Estate, Fondo Monetario, Unione Europea, BEI). La società, che gode di ottima reputazione, è regolarmente invitata dai maggiori esperti nazionali del

settore immobiliare e dalle università più importanti per rispondere ai nuovi progetti e ai nuovi modelli di sviluppo che si vogliono introdurre nella Pubblica Amministrazione e nel mercato.

Va ricordato che Patrimonio dello Stato, oltre a perseguire la propria missione istituzionale, ha collaborato attivamente e, riteniamo, in maniera proficua con il Ministero dell'Economia ed i suoi Uffici, particolarmente nei seguenti filoni:

1) CARTOLARIZZAZIONI

Una task force della società affianca il Dipartimento del Tesoro per le operazioni di cartolarizzazione. Tale collaborazione è stata ufficializzata con Decreto del Ministro dell'Economia e delle Finanze, di concerto con il Ministro del Lavoro e delle Politiche Sociali del 18 luglio 2003.

2) PROGETTO USI GOVERNATIVI

Nell'ambito del Progetto, mirato all'individuazione delle alternative strategiche più valide per attuare la dismissione del portafoglio immobiliare ad uso governativo, Patrimonio dello Stato ha contribuito alla redazione di un documento (denominato Progetto "Choros – Usi Governativi") concernente uno studio preliminare che prevede un'ipotesi di vendita del portafoglio immobiliare a soggetti privati con contestuale rinegoziazione degli affitti a prezzi di mercato.

3) RENDICONTO GENERALE DEL PATRIMONIO

La società sta affiancando il Ministero dell'Economia nello studio e l'analisi del rendiconto generale del patrimonio al fine di produrre una più efficace rendicontazione degli elementi patrimoniali facenti parte dell'attivo del bilancio dello Stato.

• • •

Nel corso del 2003, la struttura aziendale è andata gradualmente formandosi con l'assunzione di risorse provenienti sia dal

settore privato che da quello pubblico. La dimensione dell'organico è stata contenuta in termini minimali alla luce degli indirizzi dell'Azionista che ha raccomandato il mantenimento di una struttura aziendale snella ed il ricorso, eventualmente, all'esternalizzazione per talune attività.

Nell'intento di assicurare piena efficienza all'avvio operativo della propria struttura, Patrimonio dello Stato si è avvalsa nell'esercizio trascorso, della collaborazione degli uffici della società CONSAP S.p.A. (100% Ministero dell'Economia) per le funzioni di gestione amministrativa e del personale. Ultimata la fase di "start-up", tale collaborazione è stata interrotta al termine del 2003 e si è deciso di dotare Patrimonio dello Stato di una struttura propria che garantisca tali attività. Oggi possiamo quindi affermare che il processo di avvio è stato ultimato e che la struttura organizzativa di Patrimonio dello Stato è autonomamente operativa e funzionante "a regime".

Il percorso di patrimonializzazione della società è stato contraddistinto nel 2003 dal primo, e finora unico, trasferimento di immobili ad oggi disposto, che riguarda un gruppo di trentanove cespiti già indicati nell'elenco allegato al Decreto del Ministro del Tesoro, del Bilancio e della Programmazione Economica di concerto con il Ministro delle Finanze del 27 marzo 2000, trasferiti a Patrimonio dello Stato con Decreto del Ministro dell'Economia e delle Finanze del 21 luglio 2003, pubblicato sulla Gazzetta Ufficiale in data 25 settembre 2003.

L'attribuzione di detti immobili, se da un lato ha consentito di riequilibrare la situazione patrimoniale della Vostra società - ripetutamente segnalata dal Consiglio di Amministrazione e dal Collegio Sindacale - tenuto conto dell'entità delle spese affrontate nell'anno per il funzionamento dell'azienda, dall'altro non rappresenta che un primo passo nell'ottica della crescita e dello sviluppo di Patrimonio dello Stato.

Il citato Decreto di trasferimento di immobili ha demandato all'Agenzia del Territorio il compito di stabilire il relativo

valore di iscrizione a bilancio. Tale valore è stato fissato alla fine del mese di dicembre 2003.

. . .

FATTI SALIENTI SUCCESSIVI ALLA CHIUSURA DELL'ESERCIZIO E PREVEDIBILE EVOLUZIONE DELLA GESTIONE

Nei primi mesi del 2004, è stato avviato l'iter per l'alienazione, mediante procedura ad evidenza pubblica, di gran parte delle unità immobiliari trasferite con Decreto 21 luglio 2003.

In ottemperanza con il disposto del Decreto del Ministro dell'Economia e delle Finanze del 21 luglio 2003, nel mese di gennaio 2004 è stato istituito presso la Tesoreria Centrale dello Stato un conto corrente fruttifero nel quale saranno riversate le somme rinvenenti dalla gestione, valorizzazione e vendita degli immobili di proprietà.

Nel mese di febbraio, come già accennato, è stato firmato dal Ministro dell'Economia e delle Finanze il Decreto di trasferimento a Patrimonio dello Stato di un lotto di 11 ex penitenziari. Il provvedimento è attualmente alla Corte dei Conti per la registrazione e verrà quindi pubblicato sulla Gazzetta Ufficiale.

Sempre in linea con il disposto del Decreto del Ministro dell'Economia e delle Finanze del 21 luglio 2003, in data 5 marzo 2004 è stato stipulato con l'Agenzia del Demanio un contratto per la gestione degli immobili trasferiti.

La società attende, per i prossimi mesi, ulteriori trasferimenti di beni che consentiranno di sviluppare e portare a termine le iniziative già in atto, di avviare nuove attività anche con altri interlocutori interni alla Pubblica Amministrazione e di apportare utili di gestione all'Azionista Ministero dell'Economia e delle Finanze. Tali trasferimenti dovrebbero riguardare:

- i rimanenti beni (60-70 unità) indicati nell'elenco allegato al citato Decreto del 27 marzo 2000;
- unità immobiliari idonee per l'apporto al Fondo immobiliare "*Patrimonio Uno*";
- ulteriori ex-carceri dismesse per l'attività della controllata *DIKE AEDIFICA*;
- beni indicati nel Decreto Direttoriale dell'Agenzia del Demanio del 19 luglio 2002.

. . .

Desideriamo in questa sede esprimere un sincero ringraziamento ai componenti del Collegio Sindacale i quali hanno garantito un costante e prezioso supporto ai lavori del Consiglio e dimostrato una particolare attenzione all'attività ed alla missione di questa società anche al di là delle problematiche di carattere meramente contabile.

Un ringraziamento va anche agli Uffici dell'Agenzia del Demanio che hanno manifestato particolare zelo e competenza in ogni occasione di collaborazione con la struttura della società.

L'esercizio 2003 si chiude con una perdita di Euro 4.418.107 che proponiamo di rinviare a nuovo.

Auspiciando nel 2004 di poter soddisfare le aspettative, sia strategiche che operative e finanziarie, del nostro Azionista, chiediamo l'approvazione del presente bilancio d'esercizio.

Roma, 8 aprile 2004

p.IL CONSIGLIO DI AMMINISTRAZIONE

Stato Patrimoniale Attivo

	Valori dell'esercizio		Valori dell'esercizio precedente
A) Crediti verso soci per versamenti ancora dovuti			
B) Immobilizzazioni			
I. Immateriali			
1) Costi di impianto e di ampliamento	163.866		7.963
3) Diritti di brevetto industriale e utilizzazione delle opere dell'ingegno.			
- Software	92.715		
7) Altre	16.162	272.743	
II. Materiali			
4) Altri beni			
- Mobili e arredi	161.790		
- Apparecchiature hardware	379.759	541.549	
III. Finanziarie			
1) Partecipazioni in:			
a) imprese controllate	950.000	950.000	
Totale Immobilizzazioni		1.764.292	7.963
C) Attivo circolante			
I. Rimanenze			
4) Prodotti finiti e merci			
- Terreni e fabbricati	81.168.925	81.168.925	
II. Crediti			
2) Crediti verso società controllate	15.000		
5) Verso altri			
per operazioni pct			997.059
vs. erario per ritenute su c/c	425		169
vs erario per IVA	374.860		
vs erario per rimborsi	11.104		
vs altri soggetti	106.075	507.464	
III. Attività finanziarie che non costituiscono immobilizzazioni finanziarie			
IV. Disponibilità liquide			
1) Depositi bancari			
3) Denaro e valori in cassa	640	640	
Totale attivo circolante		81.677.029	997.591
D) Ratei e risconti			
- vari	12.592	12.592	5.942
Totale Attivo		83.453.913	1.011.496

Stato Patrimoniale Passivo	Valori dell'esercizio	Valori dell'esercizio precedente
A) Patrimonio netto		
I. Capitale	1.000.000	1.000.000
II. Riserva da sovrapprezzo azioni		
III. Riserva di rivalutazione		
IV. Riserva legale		
V. Riserva per azioni proprie in portafoglio		
VI. Riserve statutarie		
VII. Altre riserve		
a) Riserva da conferimento immobili	81.168.925	
VIII. Utili (perdite) portati a nuovo	(72.915)	
IX. Utile (perdita) d'esercizio	(4.418.107)	(72.915)
Totale patrimonio netto	77.677.903	927.085
B) Fondi per rischi e oneri		
C) Trattamento di fine rapporto di lavoro subordinato	96.868	
D) Debiti		
3) debiti verso banche	4.198.165	
6) Debiti verso fornitori		
- entro 12 mesi	507.280	84.411
8) Debiti verso imprese controllate	665.000	
11) debiti verso Erario	146.369	
12) Debiti verso Enti Previdenziali	102.452	
13) Debiti verso Altri	59.876	
	5.679.142	
Totale debiti	5.776.010	84.411
E) Ratei e risconti		
Totale Passivo e Patrimonio Netto	83.453.913	1.011.496
GARANZIE IMPEGNI ED ALTRI CONTI D'ORDINE	-	-

D. IL CONSIGLIO DI AMMINISTRAZIONE
Il Vice Presidente e Amministratore Delegato

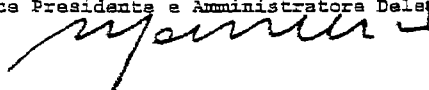

Conto Economico		Valori dell'esercizio	Valori dell'esercizio precedente
A) Valore della Produzione			
4) Altri ricavi e proventi	79.409	79.409	
Totale valore della produzione		79.409	-
B) Costi della Produzione			
7) Per servizi	(1.925.126)	(1.925.126)	(76.449)
8) Per il godimento di beni di terzi	(187.467)	(187.467)	
9) Per il personale			
a) salari e stipendi	(1.496.943)		
b) oneri sociali	(424.069)		
c) trattamento di fine rapporto	(97.790)		
e) altri costi	(12.418)	(2.031.220)	
10) Ammortamenti e svalutazioni			
a) ammortamento immob. Immateriali	(64.996)		
b) ammortamento immob. Materiali	(52.522)	(117.518)	
14) Oneri diversi di gestione	(192.462)	(192.462)	(45)
Totale costi della produzione		(4.453.793)	(76.494)
Differenza tra valore e costi della prod. (A-B)		(4.374.384)	(76.494)
C) Proventi e oneri finanziari			
16) Altri proventi finanziari			
d) proventi diversi dai precedenti		21.191	3.579
17) Interessi ed altri oneri finanziari			
- altri		(64.914)	
Totale proventi e oneri finanziari		(43.723)	3.579
D) Rettifiche di valore di attività finanziarie			
Totale rettifiche di valore di attività finanziarie		-	
E) Proventi ed oneri straordinari			
Totale delle partite straordinarie			
Totale prima delle imposte (A-B+-C+-D+-E)		(4.418.107)	(72.915)
22) Imposte sul reddito dell'esercizio			
23) Utile (Perdita) d'esercizio		(4.418.107)	(72.915)

p. IL CONSIGLIO DI AMMINISTRAZIONE
Il Vice Presidente e Amministratore Delegato

M. M. M.

NOTA INTEGRATIVA AL BILANCIO DELL'ESERCIZIO 2003

FORMA E CONTENUTO DEL BILANCIO

Il bilancio di esercizio è stato redatto in base a quanto disposto dalle norme del Codice Civile in materia, integrate dai principi contabili emanati dal Consiglio Nazionale dei Dottori Commercialisti e dal Consiglio Nazionale dei Ragionieri.

Il bilancio dell'esercizio è costituito dallo stato patrimoniale (preparato in conformità allo schema previsto dagli artt. 2424 e 2424 bis c.c.), dal conto economico (preparato in conformità allo schema di cui agli artt. 2425 e 2425 bis c.c.) e dalla presente nota integrativa.

Inoltre vengono fornite tutte le informazioni complementari ritenute necessarie a dare una rappresentazione veritiera e corretta, anche se non richieste da specifiche disposizioni di legge.

La nota integrativa è costituita da:

PARTE A – Criteri di valutazione

PARTE B – Informazioni sullo Stato patrimoniale e sul Conto Economico

PARTE C – Altre Informazioni

Esonero dalla redazione del bilancio consolidato

La Società è esonerata per l'esercizio chiuso al 31 dicembre 2003 dalla redazione del bilancio consolidato, non avendo superato due dei limiti di cui all'art. 27, comma 1, del decreto legislativo 9 aprile 1991, n. 127, come modificati dalla legge 6 febbraio 1996, n. 52.

PARTE A : CRITERI DI VALUTAZIONE ADOTTATI

I criteri di valutazione applicati sono in linea con quelli adottati nell'esercizio precedente. Di seguito sono riportati i più significativi criteri di valutazione adottati per la redazione del bilancio, in osservanza dell'art. 2426 c.c. Si precisa che nell'allegato bilancio non si è proceduto a deroghe ai sensi del 4° comma dell'art. 2423.

IMMOBILIZZAZIONI IMMATERIALI

Le immobilizzazioni immateriali sono iscritte al costo originario di acquisto comprensivo di eventuali oneri accessori ed ammortizzate sistematicamente in relazione alla loro residua possibilità di utilizzazione.



I costi di impianto e di ampliamento sono stati iscritti all'attivo previo consenso del Collegio Sindacale. Tali costi sono ammortizzati in un periodo di 5 anni.

Tra le altre immobilizzazioni sono inserite le opere di ristrutturazione sui locali in affitto della sede di Milano. Le spese sono iscritte al netto dei contributi riconosciuti e vengono ammortizzate lungo la durata residua del contratto di locazione.

I diritti di brevetto industriale e utilizzazione delle opere dell'ingegno sono ammortizzati in un periodo di 5 anni.

IMMOBILIZZAZIONI MATERIALI

Sono iscritte al costo d'acquisto o di produzione, inclusivo degli oneri accessori, ed ammortizzate in ogni esercizio in modo sistematico e a quote costanti, sulla base di aliquote rappresentative della vita economico-tecnica determinata in relazione alla residua possibilità di utilizzo dei beni. Le aliquote applicate sono le seguenti:

mobili e arredi 12%

apparecchiature hardware 20%

Nel primo periodo di ammortamento, che coincide con l'esercizio di effettiva entrata in funzione del bene, le aliquote sono ridotte al 50% in virtù del loro parziale utilizzo.

IMMOBILIZZAZIONI FINANZIARIE

Le partecipazioni sono valutate con il metodo del costo, determinato sulla base del prezzo di acquisto o di sottoscrizione, rettificato nel caso in cui le partecipate abbiano sostenuto perdite e non siano prevedibili nell'immediato futuro utili di entità tale da assorbire le perdite stesse; il valore originario viene ripristinato negli esercizi successivi se vengono meno i motivi della svalutazione effettuata.

RIMANENZE MAGAZZINO

Le rimanenze sono interamente costituite da terreni ed unità immobiliari di proprietà, destinate alla successiva rivendita. Sono valutate, in ottemperanza al disposto dell'art. 2426 n. 9 C.C., al minore tra il costo di acquisto, inclusivo degli oneri accessori e il valore di presunto realizzo, desumibile dall'andamento del mercato.

CREDITI

I crediti sono iscritti secondo il valore di presumibile realizzo che corrisponde al valore nominale.

RATEI E RISCOINTI

Sono iscritte in tali voci quote di proventi e spese comuni a due o più esercizi per rispettare il principio della competenza temporale.



FONDO TRATTAMENTO DI FINE RAPPORTO DI LAVORO SUBORDINATO

Il fondo trattamento di fine rapporto viene stanziato per coprire l'intera passività maturata nei confronti dei dipendenti in conformità alla legislazione vigente ed ai contratti collettivi di lavoro e integrativi aziendali. Tale passività è soggetta a rivalutazione a mezzo di indici.

DEBITI

I debiti sono esposti in bilancio al valore nominale.

RICONOSCIMENTO DEI RICAVI E DEI COSTI

I costi e i ricavi sono imputati al bilancio secondo il principio della competenza.

IMPOSTE CORRENTI E DIFFERITE

Le imposte correnti sono iscritte in base alla stima del reddito imponibile in conformità alle disposizioni fiscali vigenti.

Le imposte differite e anticipate sono calcolate sulle differenze temporanee fra i valori iscritti in bilancio ed i corrispondenti valori riconosciuti ai fini fiscali. L'iscrizione delle imposte anticipate è subordinata alla ragionevole certezza della loro recuperabilità.

CRITERI DI CONVERSIONE DELLE POSTE IN VALUTA

Non sono iscritti in bilancio debiti o crediti originariamente espressi in valuta estera.

**PARTE B: INFORMAZIONI SULLO STATO PATRIMONIALE
E SUL CONTO ECONOMICO**

STATO PATRIMONIALE ATTIVO

B) IMMOBILIZZAZIONI

❖ **I. IMMOBILIZZAZIONI IMMATERIALI**

	31.12.2003	31.12.2002	variazioni
1- Costi di impianto e ampliamento	163.866	7.963	155.903
3- Software di proprietà e altri diritti	92.715		92.715
7- Altre	16.162		16.162
	272.743	7.963	264.780

Costi di impianto e ampliamento: accoglie le spese di costituzione della società sostenute nel 2002 per € 7.963; nell'esercizio in corso sono stati capitalizzate ulteriori € 196.870 sostenuti per attività di affiancamento al management della Società nell'individuazione delle operazioni preliminari da porre in essere e nell'organizzazione e definizione delle singole attività necessarie allo start-up operativo.

Si è dato inizio al processo di ammortamento per quote costanti in 5 anni.

Software di proprietà ed altri diritti: la voce accoglie gli investimenti relativi all'acquisto di software applicativi di rete per € 87.344, necessari al funzionamento di quanto indicato nella voce "Apparecchiature Hardware" e all'acquisto del sistema di rilevazione presenze per € 5.370. L'esposizione in bilancio è al netto del relativo fondo di ammortamento.

Altre: tra le altre immobilizzazioni immateriali sono inserite spese di manutenzione straordinaria effettuate sugli uffici della Società di Milano, al netto dei contributi riconosciuti, che vengono ammortizzate per quote costanti su tutta la durata del contratto d'affitto.

Di seguito è indicata la variazione nell'esercizio:

	Saldo al 31.12.2002	Incrementi/ Decrementi	Rivalut./ Svalutaz.	Ammort.	Saldo al 31.12.2003
Costi di impianto	7.963	196.870	0	(40.967)	163.866
Software di proprietà	0	115.894	0	(23.179)	92.715
Altre	0	17.012	0	(850)	16.162
					272.743

❖ **II. IMMOBILIZZAZIONI MATERIALI**

	31.12.2003	31.12.2002	variazioni
4) Altri Beni			
- Mobili e Arredi	161.790	0	161.790
- Apparecchiature Hardware	379.759	0	379.759
	541.549		541.549

Apparecchiature hardware: la voce accoglie gli investimenti effettuati per l'acquisto e l'installazione delle strutture del CED, composto da 9 servers di cui quattro clusterizzati, oltre alla struttura di condivisione operativa per gli utilizzatori (Storage Area Network composta da 14 unità disco da 72 Gb) e del relativo sistema di backup di sicurezza automatico su nastro. La struttura dispone inoltre delle proprie unità di supporto UPS secondario, oltre alle relative interfacce di comunicazione con l'esterno.

In tale somma è compreso anche l'acquisto delle 40 postazioni di lavoro, fisse e portatili, e relative stampanti personali e di sistema, per un importo di circa € 116.000.

Va rilevato viceversa che tutta l'infrastruttura di rete, dorsale in fibra con relativi impianti e backup elettrico su UPS dedicato è stata acquisita ed installata con onere a carico dell'agenzia del Demanio.

La loro variazione nell'esercizio è sintetizzata nel seguente prospetto:

	Saldo al 31.12.2002	Incres./ Decres.	Rivalut./ Svalut.	Ammort.	Saldo al 31.12.2003
Mobili e arredi	0	172.116	0	(10.326)	161.790
Apparecchiature Hardware	0	421.954	0	(42.195)	379.759
					541.549

❖ **III. IMMOBILIZZAZIONI FINANZIARIE**1) PARTECIPAZIONI IN IMPRESE CONTROLLATE

Denominazione	N. azioni	Valore nominale unitario	Totale Capitale Sociale	Saldo al 31.12.2003	Percentuale di Possesso
DIKE AEDIFICA S.p.A.	950.000	1	950.000	950.000	95%

Sede sociale: Via Piacenza, 3 00184 Roma
Risultato dell'esercizio 2003: € (202.910)
Patrimonio netto: € 797.090

La voce riporta la valutazione al costo d'acquisto della partecipazione nella società "DIKE AEDIFICA S.p.A." costituita in data 3 luglio 2003, con il compito di realizzare interventi di edilizia giudiziale e penitenziaria. Dal

confronto con la valutazione mediante il metodo del patrimonio netto, il valore di iscrizione è superiore.

Non si è ritenuto necessario svalutare la partecipazione in quanto il valore si ritiene recuperabile in virtù delle prospettive della Dike Aedifica S.p.A. che dovrebbe iniziare la sua attività nel corso dell'esercizio 2004.

C) ATTIVO CIRCOLANTE

❖ I. RIMANENZE

4) Beni Immobiliari: Terreni e Fabbricati

In ottemperanza a quanto disposto dal Decreto del Ministero dell'Economia e delle Finanze in data 21/07/2003 pubblicato sulla G.U. n.223 del 25/09/2003 che trasferiva 39 immobili alla società Patrimonio dello Stato S.p.A., si è provveduto all'iscrizione in bilancio di tali immobili per un valore di € 81.168.925. Tale valore è il risultato dell'incarico affidato all'Agenzia del Territorio, che in base al suddetto Decreto, aveva l'onere di definire il valore di trasferimento e di iscrizione nel bilancio di Patrimonio S.p.A. dei beni trasferiti, entro novanta giorni dall'emanazione del citato decreto.

L'Agenzia del Territorio, pertanto, ha predisposto, per ciascun immobile, una relazione di stima individuando il valore di mercato dei cespiti. I 39 immobili includono, tra l'altro, ex-magazzini e depositi, terreni, campi di volo, caserme, case circondariali e carceri.

❖ II. CREDITI

2) Crediti verso società controllate

La voce accoglie il credito verso la Società controllata Dike Aedifica per € 15.000. Tale credito si riferisce al recupero del compenso di un consigliere, il quale, essendo contemporaneamente dipendente della Patrimonio e consigliere della Dike Aedifica S.p.A. rinuncia, come da contratto, al suo emolumento da consigliere che viene recuperato dalla Patrimonio.

5) Crediti verso altri

credito verso erario: € 425 relativo alla ritenuta d'acconto sugli interessi di conto corrente bancario intrattenuto con la Banca Nazionale del Lavoro;



credito verso erario per rimborsi: € 11.104, si riferisce ad una richiesta di rimborso effettuata presso l'Agenzia delle Entrate per pagamenti indebiti;

crediti per operazioni di pronti contro termine: l'operazione attiva del precedente esercizio di € 997.059 si è conclusa regolarmente in corso d'anno, al 31.12.2003 non risultano operazioni finanziarie aperte;

credito verso l'erario per IVA: € 374.860;

crediti verso altri: € 15.000 verso il socio di minoranza della controllata Dike Aedifica per la quota di sua competenza dei 3/10 del capitale sociale, versata dalla Società; € 79.409 per canoni, riscossi dall'Agenzia del Demanio per conto della Società, sui beni oggetto del trasferimento, € 11.666 nei confronti dell'Agenzia del Demanio, riconosciuti sulle spese di manutenzione straordinaria sostenute dalla Società sugli uffici di Milano a titolo di scomputo del canone di locazione.

❖ IV. DISPONIBILITA' LIQUIDE

	31.12.2003	31.12.2002	variazioni
1) Depositi bancari	0	363	(363)
3) Denaro e valori in cassa	640	0	640
	640	363	277

Depositi bancari: la voce non è significativa in quanto la Società per far fronte alle esigenze di gestione è ricorsa al capitale di credito.

D) RATEI E RISCONTI

	31.12.2003	31.12.2002	variazioni
- vari			
Interessi su pct	0	5.942	(5.942)
Per canoni vari	8.498	0	8.498
Altri ratei e risconti	4.094	0	4.094
	12.592	5.942	6.650

La voce interessi su pct rileva eventuali operazioni aperte a cavallo d'anno; al 31.12.2003 non risulta nessuna operazione aperta.

La voce canoni vari comprende risconti attivi relativi all'abbonamento annuale con l'agenzia "Il Sole 24 Ore".

STATO PATRIMONIALE PASSIVO**A) PATRIMONIO NETTO**

	Patrimonio netto al 31.12.2003	Conferimento Immobili	Destinazione Risultato esercizio precedente	Risultato esercizio	Patrimonio netto al 31.12.2002
I. Capitale Sociale	1.000.000				1.000.000
VII. Altre Riserve	81.168.925	81.168.925			
VIII. Perdite portate a nuovo	(72.915)		(72.915)		
IX. Perdita d'esercizio	(4.418.107)		72.915	(4.418.107)	(72.915)
	77.677.903				927.085

CAPITALE SOCIALE

Il capitale sociale è pari a € 1.000.000 suddiviso in azioni ordinarie del valore nominale di € 1.

ALTRE RISERVE

E' stata costituita una riserva denominata "Riserva da Conferimento Immobili", di € 81.168.925 pari al valore iscritto tra l'attivo degli immobili trasferiti in base al Decreto del ministero dell'Economia e delle Finanze n. 223 del 21/07/2003.

C) TRATTAMENTO DI FINE RAPPORTO DI LAVORO SUBORDINATO

La variazione intervenuta nel corso dell'esercizio è evidenziata nella seguente tabella:

Saldo al 31 dicembre 2002		0
Accantonamenti nell'esercizio	+	97.790
Utilizzazioni dell'esercizio	-	922
Saldo al 31 dicembre 2003		96.868

D) DEBITI

	31.12.2003	31.12.2002	variazioni
3) Debiti verso banche	4.198.165	0	4.198.165
6) Debiti verso fornitori	507.280	84.411	422.869
8) Debiti verso imprese controllate	665.000	0	665.000
11) Debiti verso erario	146.369	0	146.369
12) Debiti verso enti previdenziali	102.452	0	102.452
13) Debiti verso Altri	59.876	0	59.876
	5.679.142	84.411	5.594.731

- **DEBITI VERSO BANCHE:**

la voce indica l'esposizione nei confronti della Banca Nazionale del Lavoro con la quale è in essere un rapporto di conto corrente sul quale è stata concessa un'apertura di credito di € 5.000.000.

- **DEBITI VERSO FORNITORI:**

la voce include fatture ricevute ma non liquidate che alla data di chiusura dell'esercizio risultano essere di € 145.136;

fatture da ricevere, relative ad acquisti o servizi di competenza dell'esercizio, per € 362.144, le voci maggiormente significative sono:

- debito verso KPMG per € 200.000 per attività di consulenza svolta nel 2003;
- debito verso l'Agenzia del Demanio per € 32.909 derivante dalla stipula del Contratto di Gestione del Patrimonio Immobiliare;
- debito verso l'Agenzia del Territorio per € 104.126 derivante dalla stipula dell'accordo di collaborazione tra la stessa e la Società.

- **DEBITI VERSO IMPRESE CONTROLLATE :**

si riferiscono alla restante quota del Capitale Sociale della controllata Dike Aedifica S.p.A., ancora da versare per € 665.000.

- **DEBITI VERSO ERARIO E VERSO ENTI PREVIDENZIALI:**

risultano dagli obblighi del sostituto d'imposta su emolumenti corrisposti nel mese di Dicembre 2003.

L'incremento della voce rispetto all'esercizio precedente è connessa all'assunzione del personale avvenuta nel corso dell'esercizio 2003.

- **DEBITI VERSO ALTRI:**

si riferiscono alle ferie maturate ma non godute dai dipendenti, per € 26.736 e agli straordinari del mese di dicembre 2003 erogati sulla mensilità di gennaio 2004 per € 3.140.

€ 30.000 quale debito stimato nei confronti dell'Agenzia del Demanio per i costi derivanti dagli immobili trasferiti. L'importo è stato stimato dagli uffici dell'Agenzia stessa e si riferisce all'ICI di competenza della Società per il 2003.

CONTO ECONOMICO

A) VALORE DELLA PRODUZIONE

4) Altri ricavi e proventi

€ 79.409 si riferiscono a redditi per canoni d'affitto, percepiti dall'Agenzia del Demanio per conto della Società, sui beni oggetto del trasferimento.

B) COSTI DELLA PRODUZIONE

7) Per Servizi

La composizione della voce è evidenziata nella seguente tabella:

	31.12.2003	31.12.2002	variazioni
Service Consap	225.000	10.000	215.000
Contratto Gestione Demanio e Territorio	137.035	0	137.035
Compensi a C.d.A.	240.000	43.106	196.894
Compensi a Sindaci	70.000	11.890	58.110
Oneri previdenziali C.d.A.	9.757	0	9.757
Consulenze Amministr. e Tecniche	517.621	1.090	516.531
Personale dipendente da terzi	159.104	10.363	148.741
Collaborazioni Coordinate e Continuative	155.376	0	155.376
Prestazioni di servizi specialistici	137.955	0	137.955
Spese di Funzionamento	243.278	0	243.278
Stima costi su immobili trasferiti	30.000	0	30.000
	1.925.126	76.449	1.848.677

- Service Consap:

A partire dal mese di dicembre 2002, la Società si è avvalsa per le attività di gestione amministrativa e del personale, nella fase di start-up, della collaborazione con la CONSAP S.p.A. (100% Ministero dell'Economia), con la quale è stata stipulata una convenzione scaduta nel dicembre 2003.

- Contratto gestione Demanio e Territorio:

Sulla base di quanto disposto all'art. 4 del D.M. 21 luglio 2003, i 39 beni trasferiti alla Patrimonio dello Stato, continuavano ad essere gestiti dall'Agenzia del Demanio fino alla piena operatività della Società. La Società ha pertanto, stipulato un contratto di gestione, a condizioni di mercato, con l'Agenzia del Demanio nel quale venivano definiti i compensi annuali per i servizi resi. Tale voce accoglie il compenso

IN ROM

maturato dalla data in cui la Società è stata immessa nel possesso giuridico dei Beni (25/9/2003) fino al 31 dicembre 2003.

La voce accoglie inoltre il contratto di collaborazione tra la Società e l'Agencia del Territorio, per effettuare delle relazioni estimative concernenti il Portafoglio immobiliare nel suo complesso e ciascun immobile inserito in detto Portafoglio. L'Agencia nell'effettuare le valutazioni si è avvalsa del metodo c.d. "sintetico comparativo", e si è impegnata a produrre, in relazione a ciascun immobile, una relazione estimativa contenente dettagliate informazioni circa: l'ubicazione, descrizione, stato di conservazione, occupazione e locazione, valore di stima del cespite, prezzo stimato di realizzo.

- Compensi Organi Societari e di Controllo

Consiglio d'Amministrazione: i compensi, così come definiti nell'Assemblea del 31 ottobre 2002 sono così ripartiti:

€ 60.000 per il Presidente del Consiglio di Amministrazione;

€ 40.000 per ciascuno degli altri Consiglieri.

Per il Presidente del Consiglio di Amministrazione è stato altresì determinato un compenso aggiuntivo annuo di € 100.000 ai sensi dell'art. 2389 del c.c.

Collegio Sindacale: i compensi definiti nell'Assemblea del 31 ottobre 2002 sono così ripartiti:

€ 30.000 per il Presidente del Collegio Sindacale;

€ 20.000 per ciascuno degli altri Sindaci Effettivi.

In attuazione della Direttiva della Presidenza del Consiglio dei Ministri del 1.03.2000, (omnicomprensività del trattamento economico dei Dirigenti della Pubblica Amministrazione), i compensi spettanti ai membri del Collegio Sindacale vengono riversati al lordo all'Amministrazione di appartenenza.

- Consulenze Amministrative e Tecniche:

Si riferiscono a studi fatti eseguire da primarie Società di consulenza e studi legali, che hanno affiancato la Società nella fase di start-up e nello svolgimento delle attività inserite nel Piano Strategico, quali in particolare lo studio per la realizzazione del Fondo Immobiliare "Patrimonio Uno", il Progetto Carceri. La voce accoglie inoltre le Consulenze per l'attività di studi ed analisi sulle voci dell'attivo contenute nel Rendiconto generale del patrimonio dello Stato, svolte su incarico del Dipartimento del Tesoro. Questa ultima attività è peraltro espressamente prevista dallo Statuto all'art 4.

- Personale dipendente da terzi:

La collaborazione con la CONSAP S.p.A. ha portato al distacco del Dirigente Dott. R. Vanni, dipendente di quest'ultima. La Società si è avvalsa della professionalità del Dirigente riconoscendo a CONSAP il

costo al lordo degli oneri indiretti; nel mese di dicembre 2003 si è provveduto all'assunzione diretta del Dirigente.

- Collaborazioni Coordinate e Continuative:

La società si è avvalsa di personale altamente qualificato inserito in specifiche attività aziendali quali l'analisi delle poste attive del rendiconto generale dello Stato, la collaborazione con l'Agenzia del Territorio per la definizione dei valori dei Beni trasferiti, l'individuazione di un primo gruppo di immobili da avviare alla vendita con la procedura dell'asta pubblica.

- Prestazioni di servizi specialistici:

Si riferiscono a costi sostenuti per lavoratori interinali, per i quali nel corso dell'anno si è provveduto all'assunzione diretta e una risorsa informatica inserita nel corso del corrente anno tra il personale dipendente, suddivisi come da tabella:

	31.12.2003	31.12.2002	variazioni
Lavoro interinale	95.667	0	95.667
Risorsa help desk	42.288	0	42.288
	137.955		137.955

- Spese di funzionamento:

Si riferiscono ai costi di struttura riportati di seguito:

Spese telefoniche	41.455
Energia elettrica	5.022
Trasporti e spedizioni	17.328
Servizi pubblicitari	12.385
Servizi informatici	12.870
Vigilanza	78.483
Pulizie Uffici	33.200
Spese bancarie e postali	5.645
Rimborsi a dipendenti per missioni	36.890
	243.278

- Stima costi su immobili trasferiti:

€ 30.000 quali costi derivanti dagli immobili trasferiti. L'importo è stato stimato dagli uffici dell'Agenzia del Demanio e si riferisce all'ICI di competenza della Società per il 2003.

8) Costi per godimento di beni di terzi

Canoni vari	34.145
Canone di contabilità	8.700
Noleggi apparecchiature	12.333
Noleggi autoveature	16.730
Affitto locali uso ufficio	115.559
	187.467

Gli affitti sono relativi al costo sostenuto per il canone di locazione dell'immobile di Via del Quirinale adibito a sede aziendale della società e agli uffici di Milano di Via Cordusio.

9) Personale

La ripartizione di tali costi viene analiticamente fornita nel conto economico.

Nel corso del 2003 si è proceduto all'immissione in azienda di risorse.

La consistenza media del personale nell'esercizio è risultata essere:

Dirigenti	7
Quadri Direttivi	3
Impiegati	10
	20

14) Oneri diversi di gestione

Si riferiscono alle spese generali di amministrazione per €192.462, relative principalmente all'acquisto di materiale d'ufficio – toner per le stampanti, carta per fotocopiatrici, piccoli arredi d'ufficio – abbonamenti, quote associative e pubblicazioni, carburanti e spese accessorie per le auto della presidenza, spese di rappresentanza e omaggi, imposte varie. Nella seguente tabella vengono riportate in dettaglio le singole voci:

Acquisti cancelleria e stampati	48.723
Spese di rappresentanza	31.069
Oneri su operazioni di pct	3.063
Carburanti e spese accessorie autovetture	7.118
Tassa sui contratti di borsa	674
Tassa cc. gg. libri sociali	516
Imposta di registro sui contratti di locazione	15.990
Imposte, tasse e tributi vari	448
Varie economato	43.165
Libri, giornali e riviste	16.992
Pubblicazioni	14.590
Spese Varie Piccola Cassa Milano	2.000
Vestiario Autisti e Commessi	1.964
Oneri di utilità sociale e liberalità	150
Quote associative varie	6.000
	192.462

C) PROVENTI E ONERI FINANZIARI

La voce risulta essere così costituita:

	31.12.2003	31.12.2002	Variazioni
Int. attivi su impieghi a breve	947	0	947
Int. attivi i su operazioni di pct	20.244	2.953	17.291
Int. attivi su c/c	0	626	(626)
Int. passivi su c/c	(64.914)	0	(64.914)
	(43.723)	3.579	(47.302)

Interessi su operazioni di pct:

derivano dagli investimenti finanziari effettuati con € 1.000.000 di Capitale Sociale.

Interessi passivi su c/c: costo relativo all'utilizzo di capitale di credito concesso da BNL.

IMPOSTE DELL'ESERCIZIO

Non è stato effettuato alcun accantonamento in quanto l'esercizio si chiude con una perdita fiscale sia ai fini IRPEG che IRAP.

Non si sono inoltre determinate le condizioni per rilevare passività o attività in relazione a componenti reddituali a tassazione differita.

PARTE C - ALTRE INFORMAZIONI**RENDICONTO FINANZIARIO AL 31 DICEMBRE 2003**

A. DISPONIBILITA' FINANZIARIE NETTE INIZIALI	363
B. FLUSSO MONETARIO DA (PER) ATTIVITA' DI ESERCIZIO	
Utile (perdita) dell'esercizio	(4.418.107)
Ammortamenti	117.518
Variazione netta del trattamento di fine rapporto	96.868
Risultato dell'attività di esercizio prima delle variazioni del capitale circolante	(4.203.721)
(Incremento) Decremento dei crediti del circolante	489.763
Incremento (Decremento) dei debiti verso fornitori ed altri debiti	1.396.566
(Incremento) Decremento delle altre voci del capitale circolante	(6.650)
	(2.324.042)
C. FLUSSO MONETARIO DA (PER) ATTIVITA' DI INVESTIMENTO	
Investimenti in immobilizzazioni:	
immateriali	(329.776)
materiali	(594.070)
finanziarie	(950.000)
Prezzo di realizzo o valore di rimborso di immobilizzazioni	-
	(1.873.846)
D. FLUSSO MONETARIO DA (PER) ATTIVITA' FINANZIARIE	-
E. FLUSSO MONETARIO DEL PERIODO (B + C + D)	(4.197.888)
F. DISPONIBILITA' FINANZIARIE NETTE FINALI	(4.197.525)

P. IL CONSIGLIO DI AMMINISTRAZIONE
Il Vice Presidente e Amministratore Delegato



RELAZIONE DEL COLLEGIO DEI SINDACI
AL PROGETTO DI BILANCIO D'ESERCIZIO AL 31.12.2003

Signor Azionista,

il Consiglio di Amministrazione ha consegnato al Collegio, al termine della riunione consiliare dell'8 aprile 2004, il bilancio al 31 dicembre 2003 e la Relazione sulla gestione.

I valori contabili del predetto bilancio possono essere compendati come segue:

a) STATO PATRIMONIALE

Attivo

Immobilizzazioni	€ 1.764.292
Attivo circolante	€ 81.677.029
Ratei e risconti	€ 12.592
	<u>€ 83.453.913</u>

Passivo

Patrimonio netto:

Capitale Sociale	€ 1.000.000
Riserve: a) da conferimento immobili	€ 81.168.925
Perdita 2002 portata a nuovo	€ (72.915)
Perdita d'esercizio	€ (4.418.107)
	<u>€ 77.677.903</u>

Fondi per rischi ed oneri	€ _____
Trattamento di fine rapporto	€ 96.868
Debiti	€ 5.679.142
Ratei e risconti	€ _____

€ 5.776.010
€ 83.453.913

Garanzie, impegni e altri conti d'ordine

€ _____

b) CONTO ECONOMICO

Valore della produzione	€ 79.400.000
Costi della produzione	€ (4.453.793)
Differenza tra Valore e Costi della Produzione	€ (4.374.384)
Margine gestione finanziaria	€ (43.723)
Rettifiche di valore attività finanziarie	€ _____
Partite straordinarie	€ _____
Risultato ante imposte	€ (4.418.107)
Imposte sul reddito	€ _____

Perdita d'esercizio € (4.418.107)

Il Collegio ha esaminato con attenzione i valori di bilancio, tenendo conto delle informazioni esposte in Nota integrativa e nella Relazione sulla gestione, dalle quali si evince lo stato di start up e di avvio operativo della Società per la valorizzazione, la gestione e l'alienazione del patrimonio dello Stato.

In particolare, nel 2003, si evidenzia principalmente che:

1. sono stati trasferiti alla Società un primo gruppo di immobili (D.M.E.F. del 21 luglio 2003: G.U. 25 settembre 2003) che ha consentito la patrimonializzazione della Società. La relativa procedura di dismissione è stata avviata nei primi mesi del corrente anno, previa valutazione dei prezzi base d'asta da parte dell'Agenzia del Territorio. A tale fine, nel gennaio c.a., secondo quanto previsto dal suddetto decreto, è stato istituito presso la Tesoreria Centrale dello Stato un apposito conto corrente fruttifero nel quale saranno fatte affluire le somme rinvenienti dalla gestione, valorizzazione e vendita degli immobili di proprietà;
2. è stato avviato il Progetto Carceri con l'istituzione, nel luglio 2003, della società per l'edilizia penitenziaria e giudiziaria DIKE AEDIFICA S.p.A.: nel corrente mese di febbraio è stato firmato il Decreto di trasferimento alla Società Patrimonio di un primo lotto di carceri, in corso di registrazione alla Corte dei Conti.
3. è stata avviata la costituzione del Fondo immobiliare "Patrimonio Uno".

Il Collegio si limita, pertanto, a sottolineare che:

1. i criteri di valutazione applicati sono in linea con quelli dell'esercizio precedente;
2. i costi di impianto e ampliamento della Società sono stati capitalizzati e si è proceduto all'ammortamento degli stessi per quote costanti in cinque anni; analogamente sono stati ammortizzati i costi delle immobilizzazioni materiali;
3. le rimanenze accolgono il valore di iscrizione a bilancio di € 81.168.925 dei 39 immobili trasferiti alla Società con D.M.E.F. del 21 luglio 2003 da parte dell'Agenzia del Territorio in data 18 dicembre 2003; nel patrimonio netto figura la "Riserva da conferimento immobili" per pari valore;
4. i ratei e risconti attivi sono correttamente computati;

5. la situazione finanziaria presenta, in relazione allo start up aziendale, un'esposizione debitoria verso BNL, per l'apertura di credito di € 5.000.000 concessa alla Società.

Il Collegio ha svolto, con regolarità, la propria attività senza riscontrare anomalie ed ha partecipato alle riunioni del Consiglio d'Amministrazione.

In relazione alle suddette attività e allo specifico esame condotto sui documenti di bilancio, il Collegio ritiene che quest'ultimo sia meritevole di approvazione, come appare condivisibile la proposta del Consiglio di Amministrazione in ordine al riporto a nuovo della perdita d'esercizio.

Il Collegio, infine, Vi ricorda che, a seguito dell'approvazione del bilancio d'esercizio da parte dell'Assemblea, lo stesso documento deve essere rimesso al Ministero dell'Economia e delle Finanze per l'inserimento nel Rendiconto Generale dello Stato-Conto del Patrimonio ai sensi della Legge istitutiva della Società e delle indicazioni di cui alla circolare n.9 del 1 Aprile 2004 dello stesso Dicastero.

Roma, 13 aprile 2004

IL COLLEGIO SINDACALE

Dott. Carlo Conte

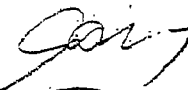

Dott. Gaetano Baiocchi

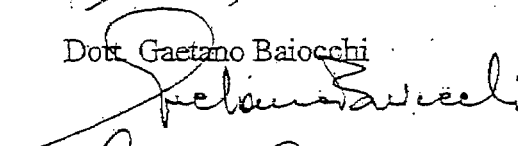

Dott. Enrico Sansone

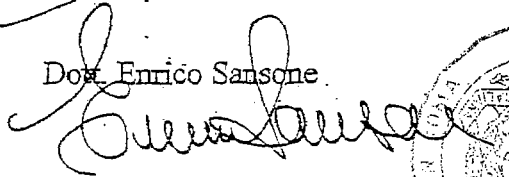

PATRIMONIO DELLO STATO S.p.A.

Relazione della società di revisione sul bilancio
chiuso al 31 dicembre 2003

PAGINA BIANCA

Deloitte.

Deloitte & Touche S.p.A.
 Via della Confraternita, 289/A
 00135 Roma
 Italia
 Tel: +39 06 3674921
 Fax: +39 06 3674922
 www.deloitte.it

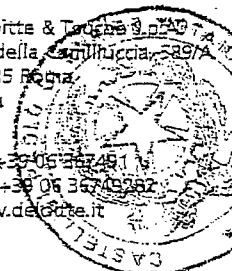

RELAZIONE DELLA SOCIETA' DI REVISIONE

All'Azionista della
 Patrimonio dello Stato S.p.A.

Abbiamo svolto la revisione contabile del bilancio d'esercizio della società Patrimonio dello Stato S.p.A. chiuso al 31 dicembre 2003. La responsabilità della redazione del bilancio compete agli Amministratori della Società. E' nostra la responsabilità del giudizio professionale espresso sul bilancio e basato sulla revisione contabile.

Il nostro esame è stato condotto secondo gli statuiti principi di revisione. In conformità ai predetti principi, la revisione è stata pianificata e svolta al fine di acquisire ogni elemento necessario per accertare se il bilancio d'esercizio sia viziato da errori significativi e se risulti, nel suo complesso, attendibile. Il procedimento di revisione comprende l'esame, sulla base di verifiche a campione, degli elementi probativi a supporto dei saldi e delle informazioni contenuti nel bilancio, nonché la valutazione dell'adeguatezza e della correttezza dei criteri contabili utilizzati e dalla ragionevolezza delle stime effettuate degli Amministratori. Riteniamo che il lavoro svolto fornisca una ragionevole base per l'espressione del nostro giudizio professionale.

Il bilancio dell'esercizio precedente, i cui dati sono presentati a fini comparativi secondo quanto richiesto dalla legge, non è stato da noi esaminato e pertanto su di esso non esprimiamo alcun giudizio.

A nostro giudizio, il bilancio d'esercizio della Patrimonio dello Stato S.p.A. al 31 dicembre 2003, nel suo complesso, è conforme alle norme che ne disciplinano i criteri di redazione; esso pertanto è redatto con chiarezza e rappresenta in modo veritiero e corretto la situazione patrimoniale e finanziaria e il risultato economico della Società.

DELOITTE & TOUCHE S.p.A.

Luca Petroni

Luca Petroni
 Socio

Roma, 14 aprile 2004

Il presente estratto consta di trentanove pagine.

IN CARTA LIBERA PER GLI USI CONSENTITI

In fede.

Roma, sette maggio duemilaquattro.

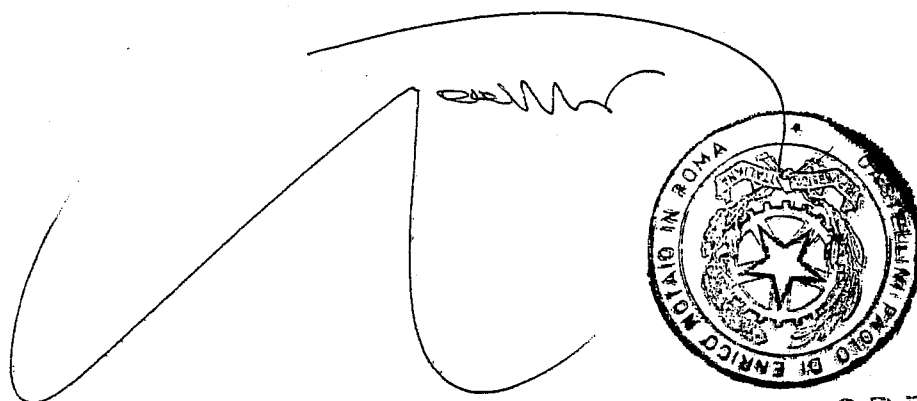
A large, stylized handwritten signature in black ink is written over a circular notary seal. The seal features a central five-pointed star surrounded by a wreath, with the text "NOTARIO IN ROMA" and "ENRICO NOTARIO" visible around the perimeter.

SPECIFICA

Bollo	€	/
Scritturazione	»	78,00
Onorario	»	10,00
Reperorio	»	0,50
Copia per reg.	»	/
Tassa Archivio	»	/
Copia per vettura	»	/

**Conto consolidato della gestione del bilancio statale
e della Patrimonio dello Stato S.p.A.**

PAGINA BIANCA

CONTO CONSOLIDATO DELLA GESTIONE STATALE E DELLA GESTIONE DELLA PATRIMONIO S.P.A.
al 31 dicembre 2003

ATTIVITA'					
ATTIVITA' FINANZIARIE A BREVE TERMINE					
Cassa (Biglietti, monete e depositi) e Banche					114.923.229.840
Crediti di tesoreria		163.241.006.720			538.758.787.146
Residui attivi (Crediti di bilancio)	138.550.961.730				
Altre attività a breve					
TOTALE ATTIVITÀ finanziarie a breve termine	301.791.968.450				653.682.016.986
ATTIVITA' FINANZIARIE DI MED IO- LUNGO PERIODO					
Azioni ed altre partecipazioni	64.066.565.015				1.082.376.650.388
Partecipazione netta nella Patrimonio dello Stato S.p.a. (*)	77.677.903				
Anticipazioni attive	51.918.857.025				40.523.769.467
Altri conti attivi	583.639.544				39.287.858.591
TOTALE ATTIVITÀ finanziarie di medio-lungo periodo	116.646.739.487				-
ATTIVITA' IMMOBILIZZATE					
Beni materiali prodotti	76.579.879.815				1.162.188.278.446
Beni materiali non prodotti	1.869.906.986				
Beni immateriali prodotti	4.877.735				1.815.870.295.432
Oggetti d'arte	12.342.056.678				
Oggetti di valore	144.049				
Scorte	770.953				
Partecipazioni a titoli	-				1.253.092.850.333
Altre attività fisse	-				53.541.100.935
TOTALE ATTIVITÀ immobilizzate	90.797.636.227				
TOTALE ATTIVITA'	509.236.344.164				1.306.633.951.288
PASSIVITA'					
PASSIVITA' FINANZIARIE A BREVE TERMINE					
Residui passivi (Debiti di bilancio)					
Debiti di tesoreria					
TOTALE Passività finanziarie a breve termine					
PASSIVITA' A MEDIO E LUNGO TERMINE					
Debiti redimibili (B. T. P.-C.C. T.- Prestiti esteri)					
Debiti diversi (Monete in circolazione, Residui passivi perenti)					
Anticipazioni passive (Governi esteri, altri organismi)					
Altri conti passivi					
TOTALE Passività a m/l termine					
TOTALE PASSIVITA'					
PATRIMONIO NETTO					
Patrimonio					
Peggioramento patrimoniale					
TOTALE PATRIMONIO NETTO					

* la valutazione effettuata, sempre con il metodo del patrimonio netto, tiene conto del risultato della gestione al 31 dicembre 2003.

PAGINA BIANCA

II - RENDICONTI PATRIMONIALI
DELLE AZIENDE AUTONOME

PAGINA BIANCA

RENDICONTO PATRIMONIALE
DELL'AMMINISTRAZIONE AUTONOMA
DEI MONOPOLI DI STATO

per l'esercizio finanziario 2003

PAGINA BIANCA

RENDICONTO PATRIMONIALE DELL'AMMINISTRAZIONE AUTONOMA DEI MONOPOLI DI STATO

(Istituita con il regio decreto-legge 7 dicembre 1927, n. 2258)

NOTA PRELIMINARE

Il rendiconto patrimoniale dell'Amministrazione autonoma dei monopoli di Stato, a seguito del decreto interministeriale 18 aprile 2002 (pubblicato nella *Gazzetta Ufficiale* n. 24 del 30 gennaio 2003) emanato in attuazione dei commi 1 e 2 dell'articolo 14 del decreto legislativo 7 agosto 1997, n. 279 sulla «Individuazione delle unità previsionali di base del bilancio, riordino del sistema di tesoreria unica e ristrutturazione del rendiconto generale dello Stato», viene rappresentato in analogia a quanto previsto per il documento contabile che fornisce annualmente la situazione patrimoniale dello Stato.

In particolare, come indicato dalla circolare del Dipartimento della Ragioneria generale dello Stato n. 13 del 12 marzo 2003, il suddetto rendiconto consisterà di due parti:

SEZIONE I. - Dimostrazione dei conti accesi ai componenti attivi e passivi del patrimonio dell'Amministrazione autonoma dei monopoli di Stato.

La Sezione espone i conti accesi ai componenti attivi e passivi significativi del patrimonio, raccordati con il SEC '95, con ripartizione della prima parte del documento in:

- *Attività finanziarie* (attività economiche comprendenti i mezzi di pagamento, gli strumenti finanziari e le attività economiche aventi natura simile agli strumenti finanziari);
- *Attività non finanziarie prodotte* (attività economiche ottenute quale prodotto dei processi di produzione);
- *Attività non finanziarie non prodotte* (attività economiche non ottenute tramite processi di produzione);
- *Passività finanziarie* (mezzi di pagamento o strumenti finanziari e simili).

Le attività e le passività suddette vengono ulteriormente specificate in successivi livelli di ordine analitico inferiore.

SEZIONE II. - *Dimostrazione di concordanza tra gli accertamenti di competenza del bilancio ed il rendiconto patrimoniale.*

La sezione riassume i movimenti patrimoniali derivanti dagli accertamenti di competenza del bilancio alla luce della nuova impostazione del bilancio per unità previsionali di base, e in

particolare per le spese secondo le funzioni-obiettivo, e determina l'ammontare dell'entrata netta e quello della spesa netta corrispondente al beneficio o alla perdita apportati dalla gestione di competenza del bilancio al patrimonio.

§ 1

SEZIONE I. – RISULTATI GENERALI DELLA GESTIONE DEL PATRIMONIO

Dal riassunto delle attività e delle passività della Sezione I, si rileva che la gestione patrimoniale dell'esercizio ha dato un miglioramento di € 11.438.248,72.

Infatti, mentre le attività al 1° gennaio 2003

ammontavano a	€	1.112.491.331,20	
e le passività a	»	1.209.239.993,65	
		<hr/>	
con una eccedenza passiva di	€		96.748.662,45
al 31 dicembre 2003 la situazione patrimoniale è la seguente:			
attività	€	1.094.125.708,79	
passività	»	1.179.436.122,52	
		<hr/>	
con una eccedenza passiva di	»		85.310.413,73
			<hr/>
che, contrapposta a quella accertata al 1° gennaio 2003, presenta l'indicato miglioramento di	€		11.438.248,72
			<hr/> <hr/>

Il miglioramento suindicato di € 11.438.248,72 deriva dalle seguenti variazioni nette verificatesi nelle partite attive e passive appresso indicate:

PARTITE ATTIVE:

1) attività finanziarie:			
Variazioni in aumento	€	5.032.983.886,49	
Variazioni in diminuzione	»	4.952.517.506,16	
		<hr/>	
		Miglioramento	€ + 80.466.380,33
2) attività non finanziarie prodotte:			
Variazioni in aumento	€	44.081.207,25	
Variazioni in diminuzione	»	142.913.209,99	
		<hr/>	
		Peggioramento	€ – 98.832.002,74
Diminuzione verificatesi nelle partite attive	€		<hr/> <hr/> –18.365.622,41

§ 2

SEZIONE II. – CONCORDANZA DEL CONTO DI COMPETENZA DEL BILANCIO
CON QUELLO DEL PATRIMONIO

Dal prospetto riassuntivo della Sezione II in questo rendiconto si rileva che concorsero a formare entrate accertate in bilancio:

le diminuzioni di attività patrimoniali, per vendite e riscossioni di crediti. . .	€	19.781.167,08	
e gli aumenti di passività patrimoniali per il servizio delle lotterie nazionali	»	268.791.646,42	
e per il servizio del gioco del lotto	»	3.625.917.381,12	
e per il servizio dei monopoli fiscali. . .	»	437.248.128,43	
e per la gestione del gioco bingo	»	296.290.283,98	€ 4.648.028.607,03
<hr/>			
e che le spese di bilancio determinarono aumenti di attività patrimoniali per acquisti e nuovi crediti in	€	24.695.185,44	
e diminuzioni di passività per rimborso di passività finanziarie.	»	2.923.515,26	
e per il servizio delle lotterie nazionali.	»	270.721.519,64	
e per il servizio del gioco del lotto	»	3.625.917.381,12	
e per il servizio dei monopoli fiscali. . .	»	379.508.565,80	
e per la gestione del gioco bingo	€	296.290.283,98	» 4.600.056.451,24
<hr/>			
Di conseguenza la consistenza patrimoniale si trova diminuita di .	€		<u>47.972.155,79</u>

PROSPETTO RIEPILOGATIVO DEI RISULTATI DELLA GESTIONE PATRIMONIALE NEL QUINQUENNIO 1999-2003

CLASSIFICAZIONE DELLE ATTIVITÀ E DELLE PASSIVITÀ	CONSISTENZE (2)					
	al 1° gennaio 1999	al 31 dicembre 1999	al 31 dicembre 2000	al 31 dicembre 2001	al 31 dicembre 2002	al 31 dicembre 2003
Attività finanziarie (1)	2.973.078.179,28	2.305.885.679,16	1.760.693.052,30	1.402.724.169,19	803.183.581,75	883.649.962,08
Passività finanziarie (1)	2.576.752.256,73	3.057.213.481,52	2.142.582.416,66	1.796.626.083,05	1.209.239.993,65	1.179.436.122,52
Differenze ...	396.325.928,55	- 751.327.802,36	- 381.889.364,36	- 393.901.913,86	- 406.056.411,90	- 295.786.160,44
Attività non finanziarie prodotte	1.524.570.885,01	303.855.422,38	308.263.981,20	305.862.136,10	309.307.749,45	210.475.746,71
ATTIVITÀ	4.497.649.064,29	2.609.741.101,54	2.068.957.033,50	1.708.586.305,29	1.112.491.331,20	1.094.125.708,79
PASSIVITÀ	2.576.752.256,73	3.057.213.481,52	2.142.582.416,66	1.796.626.155,85	1.209.239.993,65	1.179.436.122,52
Differenze ...	1.920.896.537,56	- 447.472.379,98	- 73.625.383,16	- 88.039.850,56	- 96.748.662,45	- 85.310.413,73
Miglioramento o peggioramento patrimoniale	- 2.368.368.917,54		+ 373.846.996,82	- 14.414.467,42	- 8.708.809,83	+ 11.438.248,72

(1) Secondo la nuova aggregazione delle attività e passività previste dal decreto interministeriale 18 aprile 2002.

(2) Le consistenze antecedenti al 2002 sono state convertite in Euro per consentire la comparazione.

SEZIONE PRIMA

**Dimostrazione dei conti accesi ai componenti attivi e passivi
significativi del patrimonio dello Stato**

PAGINA BIANCA

**RISULTATI GENERALI DELLA
GESTIONE PATRIMONIALE**

AMMINISTRAZIONE AUTONOMA

RIASSUNTO DELLE ATTIVITÀ E DELLE

A T T I V I T À			
Classificazione delle Attività	al 31-12-2003	al 31-12-2002	Aumento/diminuzione
Attività finanziarie	883.649.962,08	803.183.581,75	80.466.380,33
Attività non finanziarie prodotte	210.475.746,71	309.307.749,45	(-) 98.832.002,74
Attività non finanziarie non prodotte	»	»	»
	1.094.125.708,79	1.112.491.331,20	
Diminuzione nella consistenza delle attività			18.365.622,41
Eccedenze delle passività al 31 dicembre 2002		96.748.662,45	
Eccedenze delle passività al 31 dicembre 2003	85.310.413,73		
Miglioramento patrimoniale			11.438.248,72
	1.179.436.122,52	1.209.239.993,65	29.803.871,13

DEI MONOPOLI DI STATO

PASSIVITÀ PER L'ESERCIZIO 2003

P A S S I V I T À			
Classificazione delle Passività	al 31-12-2003	al 31-12-2002	Aumento/diminuzione
Passività finanziarie	1.179.436.122,52	1.209.239.993,65	(-) 29.803.871,13
	1.179.436.122,52	1.209.239.993,65	
Diminuzione nella consistenza delle passività			29.803.871,13
	1.179.436.122,52	1.209.239.993,65	29.803.871,13

RISULTATI GENERALI DELLA
per l'esercizio

A T T I V I T À			
Classificazione delle Attività	al 31-12-2003	al 31-12-2002	Aumento/diminuzione
A - Attività finanziarie			
I. Biglietti, monete e depositi .	351.892.373,40	243.524.015,98	108.368.357,42
1. Biglietti, monete e depositi . .	351.892.373,40	243.524.015,98	108.368.357,42
II - Crediti	359.150.354,36	374.466.999,12	(-) 15.316.644,76
1. Crediti	359.150.354,36	374.466.999,12	(-) 15.316.644,76
III - Altri conti attivi	172.607.234,32	185.192.567,65	(-) 12.585.333,33
1. Altri conti attivi	172.607.234,32	185.192.567,65	(-) 12.585.333,33
Totale attività finanziarie	883.649.962,08	803.183.581,75	80.466.380,33
B - Attività non finanziarie prodotte			
1. Capitale fisso	210.475.746,71	309.307.749,45	(-) 98.832.002,74
1. Beni materiali prodotti	210.475.746,71	309.307.749,45	(-) 98.832.002,74
Totale attività non finanziarie prodotte	210.475.746,71	309.307.749,45	(-) 98.832.002,74
Totale generale attività.	1.094.125.708,79	1.112.491.331,20	(-) 18.365.622,41

GESTIONE PATRIMONIALE**finanziario 2003**

P A S S I V I T À			
Classificazione delle Passività	al 31-12-2003	al 31-12-2002	Aumento/diminuzione
D - Passività finanziarie			
I - Debiti	711.042.727,74	617.991.014,10	93.051.713,64
I. Debiti a breve termine	711.042.727,74	617.991.014,10	93.051.713,64
II Altri conti passivi	468.393.394,78	591.248.979,55	(-) 122.855.584,77
I. Altri conti passivi	468.393.394,78	591.248.979,55	(-) 122.855.584,77
Totale passività finanziarie . . .	1.179.436.122,52	1.209.239.993,65	(-) 29.803.871,13
Totale generale passività	1.179.436.122,52	1.209.239.993,65	(-) 29.803.871,13

RIEPILOGO

Attività al 31 dicembre 2002	1.112.491.331,20		Attività al 31 dicembre 2003	1.094.125.708,79	
Passività al 31 dicembre 2002	1.209.239.993,65		Passività al 31 dicembre 2003	1.179.436.122,52	
Differenze in più o in meno		(-) 96.748.662,45	Differenze in più o in meno		(-) 85.310.413,73
Diminuzione nella consi- stenza delle attività	(-) 18.365.622,41				
Diminuzione nella consi- stenza delle passività	(-) 29.803.871,13				
Miglioramento patrimoniale		11.438.248,72			
Patrimonio netto al 31 dicembre 2003		(-) 85.310.413,73	Patrimonio netto al 31 dicembre 2003		(-) 85.310.413,73

**Consistenze e variazioni delle attività e passività
distinte per poste patrimoniali**

PAGINA BIANCA

ATTIVITÀ FINANZIARIE**BIGLIETTI, MONETE E DEPOSITI****BIGLIETTI, MONETE E DEPOSITI**

Classificazione	Sottoclassificazione	al 31/12/2003	al 31/12/2002	Aumento/ Diminuzione
Biglietti, monete e depositi	Biglietti e monete	351.892.373,40	243.524.015,98	108.368.357,42
	TOTALE	351.892.373,40	243.524.015,98	108.368.357,42
TOTALE BIGLIETTI, MONETE E DEPOSITI		351.892.373,40	243.524.015,98	108.368.357,42

ATTIVITÀ FINANZIARIE

CREDITI				
CREDITI				
Classificazione	Sottoclassificazione	al 31/12/2003	al 31/12/2002	Aumento/ Diminuzione
Residui attivi per denaro presso gli agenti della riscossione	Entrate correnti	26.290.231,20	44.676.286,87	(-) 18.386.055,67
	Entrate in c/capitale	»	»	»
	Gestioni speciali ed autonome	182.542.232,37	163.532.262,17	19.009.970,20
	TOTALE	208.832.463,57	208.208.549,04	623.914,53
Residui attivi per denaro da riscuotere	Entrate correnti	39.205.277,53	53.771.330,65	(-) 14.566.053,12
	Entrate in c/capitale	1.500.000,00	2.066.000,00	(-) 566.000,00
	Gestioni speciali ed autonome	109.612.613,26	166.258.449,08	(-) 808.505,17
	TOTALE	150.317.890,79	166.258.449,08	(-) 15.940.558,29
TOTALE CREDITI		359.150.354,36	374.466.998,12	(-) 15.316.643,76

ATTIVITÀ FINANZIARIE

ALTRI CONTI ATTIVI

ALTRI CONTI ATTIVI

Classificazione	Sottoclassificazione	al 31/12/2003	al 31/12/2002	Aumento/ Diminuzione
Altri conti attivi	Altri conti attivi	172.607.234,32	185.192.567,65	(-) 12.585.333,33
	TOTALE	172.607.234,32	185.192.567,65	(-) 12.585.333,33
TOTALE ALTRI CONTI ATTIVI		172.607.234,32	185.192.567,65	(-) 12.585.333,33

ATTIVITÀ NON FINANZIARIE PRODOTTE

CAPITALE FISSO

BENI MATERIALI PRODOTTI

Classificazione	Sottoclassificazione	al 31/12/2003	al 31/12/2002	Aumento/ Diminuzione
Abitazioni	Fabbricati civili uso abitativo (inclusi gli alloggi di servizio)	9.533.429,91	»	»
	TOTALE	9.533.429,91	»	»
Fabbricati non residenziali	Fabbricati civili abitativi a fini istituzionali	191.447.084,60	»	»
	Opere di manutenzione straordinaria	1.820.531,22	»	»
	TOTALE	193.267.615,82	»	»
TOTALE IMMOBILI	TOTALE	202.801.045,73	305.853.459,71	(-) 103.052.413,98
Impianti, attrezzature e macchinari	Macchinari per ufficio	338.217,11	294.504,69	43.712,42
	Hardware	1.574.171,32	1.688.255,04	114.083,72
	TOTALE	1.912.388,43	1.982.759,73	(-) 70.371,30
Mobili ed arredi	Mobili ed arredi per ufficio	659.037,46	509.904,45	149.133,01
	TOTALE	659.037,46	509.904,45	149.133,01
Materiale bibliografico	Libri e pubblicazioni	79.183,44	79.183,44	0,00
	TOTALE	79.183,44	79.183,44	0,00
Mezzi di trasporto	Mezzi di trasporto stradali e leggeri	1.133,62	1.700,27	(-) 566,65
	TOTALE	1.133,62	1.700,27	(-) 566,65
Altri beni materiali prodotti	Altri beni materiali prodotti	5.022.951,03	880.741,85	4.142.209,18
	TOTALE	5.022.951,03	880.741,85	4.142.209,18
TOTALE BENI MOBILI	TOTALE	7.674.693,98	3.454.289,74	4.220.404,24
TOTALE BENI MATERIALI PRODOTTI		210.475.739,71	309.307.749,45	(-) 98.832.009,74

RIEPILOGO ATTIVITÀ

CLASSIFICAZIONE DELLE ATTIVITÀ	CONSISTENZA AL 31/12/2003	CONSISTENZA AL 31/12/2002	AUMENTO/ DIMINUIZIONE
Biglietti, monete e depositi: Biglietti, monete e depositi	351.892.373,40	243.524.015,98	108.368.357,42
Totale, biglietti, monete e depositi	351.892.373,40	243.524.015,98	108.368.357,42
Crediti: residui attivi per denaro presso gli agenti della riscos- sione	208.832.463,57	208.208.549,04	623.914,53
Residui attivi per denaro da riscuotere	150.317.890,79	166.258.549,08	(-) 15.940.558,29
Totale crediti	359.150.354,36	374.466.998,12	(-) 15.316.644,76
Altri conti attivi: altri conti attivi	172.607.234,32	185.192.567,65	(-) 12.585.333,33
Totale altri conti attivi	172.607.234,32	185.192.567,65	(-) 12.585.333,33
Totale attività finanziarie	883.649.962,08	803.183.581,75	80.466.380,33

RIEPILOGO ATTIVITÀ (Segue)

CLASSIFICAZIONE DELLE ATTIVITÀ	CONSISTENZA AL 31/12/2003	CONSISTENZA AL 31/12/2002	AUMENTO/ DIMINUIZIONE
Beni materiali prodotti: Abitazioni	9.533.429,91		
Fabbricati non residenziali	193.267.615,82	305.853.459,71	(-) 103.052.413,98
Impianti, attrezzature e macchinari	1.912.388,43	1.982.759,73	(-) 70.371,30
Mobili ed arredi	659.037,46	509.904,45	149.133,01
Materiali bibliografico	79.183,44	79.183,44	»
Mezzi di trasporto	1.133,62	1.700,27	(-) 566,65
Altri beni materiali prodotti	5.022.951,03	880.741,85	4.142.209,18
Totale beni materiali prodotti	210.475.739,71	309.307.749,45	(-) 98.832.002,74
Totale attività non finanziarie prodotte	210.475.739,71	309.307.749,45	(-) 98.832.002,74
Totale generale attività	1.094.125.708,79	1.112.491.331,20	(-) 18.365.622,41

PASSIVITÀ FINANZIARIE

DEBITI

DEBITI A BREVE TERMINE

Classificazione	Sottoclassificazione	al 31/12/2003	al 31/12/2002	Aumento/ Diminuzione
Residui passivi	Residui passivi propri	680.979.001,73	580.194.216,52	100.784.785,21
	Residui passivi di stanziamento	30.063.726,01	37.796.797,58	(-) 7.733.071,57
	TOTALE	711.042.727,74	617.991.014,10	93.051.713,64
TOTALE DEBITI A BREVE TERMINE		711.042.727,74	617.991.014,10	93.051.713,64

PASSIVITÀ FINANZIARIE (segue)

ALTRI CONTI PASSIVI				
Altri conti passivi				
Classificazione	Sottoclassificazione	al 31/12/2003	al 31/12/2002	Aumento/ Diminuzione
Altri conti passivi	Altri conti passivi	468.393.394,78	591.248.979,55	(-) 122.855.584,77
	TOTALE	468.393.394,78	591.248.979,55	(-) 122.855.584,77
TOTALE ALTRI CONTI PASSIVI		468.393.394,78	591.248.979,55	(-) 122.855.584,77

RIEPILOGO PASSIVITÀ

CLASSIFICAZIONE DELLE PASSIVITÀ	31/12/2003	31/12/2002	AUMENTO/ DIMINUZIONI
DEBITI A BREVE TERMINE Residui passivi	711.042.727,74	617.991.014,10	93.051.713,64
Totale debiti a breve termine	711.042.727,74	617.991.014,10	93.051.713,64
ALTRI CONTI PASSIVI Altri conti passivi	468.393.394,78	591.248.979,55	(-) 122.855.584,77
Totale altri conti passivi	468.393.394,78	591.248.979,55	(-) 122.855.584,77
TOTALE GENERALE PASSIVITÀ	1.179.436.122,52	1.209.239.993,65	(-) 29.803.871,13

PAGINA BIANCA

ALLEGATI ALLE POSTE PATRIMONIALI

- 1) **Altri conti attivi**
- 2) **Altri conti passivi**

PAGINA BIANCA

ALLEGATO 1

Altri conti attivi

Classificazione	Consistenza al 31/12/2002	Variazioni avvenute durante l'esercizio 2003		Consistenza al 31/12/2003
		In aumento	In diminuzione	
ALTRI CONTI ATTIVI				
Partite da regolare per il miglioramento ed ampliamento beni immobili, eccetera	23.280.787,95	3.615.000,00	11.467.999,26	15.427.788,69
Partite da regolare per l'acquisto di impianti, attrezzature e macchine	11.153.554,29	1.500.000,00	1.744.117,37	10.909.436,92
Partite da regolare per l'acquisto di attrezzature informatiche	1.627.729,60	3.711.400,00	3.346.228,22	1.992.901,38
Conto corrente tenuto per il fondo di riserva delle lotterie nazionali	39.268.131,18	2.448.276,78	4.378.150,00	37.338.257,96
Credito verso il Tesoro per mutui a suo carico	109.862.364,63	»	2.923.515,26	106.938.849,37
TOTALI	185.192.567,65	11.274.676,78	23.860.010,11	172.607.234,32

ALLEGATO 2
Altri conti passivi

Classificazione	Consistenza al 31/12/2002	Variazioni avvenute durante l'esercizio 2003		Consistenza al 31/12/2003
		In aumento	In diminuzione	
ALTRI CONTI PASSIVI				
Fondo di riserva lotterie	39.268.131,18	2.448.276,78	4.378.150,00	37.338.257,96
Ammontare del mutuo stipulato con la Cassa depositi e prestiti a copertura dei saldi netti da finanziare	109.862.364,63	»	2.923.515,26	106.938.849,37
Assegnazione «lotterie»	39.268.140,63	268.791.646,42	270.721.519,64	37.338.267,41
Assegnazione «lotto»	»	3.625.917.381,12	3.625.917.381,12	»
«Monopoli fiscali»	402.850.343,11	437.248.128,44	553.320.451,51	286.778.020,04
«Gioco Bingo»	»	296.290.283,98	296.290.283,98	»
TOTALI	591.248.979,55	4.630.695.716,74	4.753.551.301,51	468.393.394,78

PAGINA BIANCA

**Prospetto sintetico delle variazioni
verificatesi nelle attività e nelle passività**

PAGINA BIANCA

PROSPETTO SINTETICO DELLE VARIAZIONI VERIFICATESI NELLE ATTIVITÀ FINANZIARIE

Classificazione delle attività	A U M E N T I				TOTALE
	Per accertamenti di bilancio (Entrata)	Per compensazioni e trasformazioni		Effettivi	
		Derivanti da spese di competenza	Verificatesi negli elementi del patrimonio		
BIGLIETTI, MONETE E DEPOSITI					
Biglietti, monete e depositi	4.289.664.648,15	»	373.680.602,66	»	4.663.345.250,81
CREDITI					
Crediti	358.363.958,88	»	»	0,02	358.363.958,90
ALTRI CONTI ATTIVI					
Altri conti attivi	»	11.274.676,78	»	»	11.274.676,78
TOTALE COMPLESSIVO	4.648.028.607,03	11.274.676,78	373.680.602,66	0,02	5.032.983.886,49

PROSPETTO SINTETICO DELLE VARIAZIONI VERIFICATESI NELLE ATTIVITÀ FINANZIARIE

Classificazione delle attività	AUMENTI				TOTALE
	Per accertamenti di bilancio (Entrata)	Per compensazioni e trasformazioni		Effettivi	
		Derivanti da spese di competenza	Verificatesi negli elementi del patrimonio		
CAPITALE FISSO					
Beni materiali prodotti	»	13.420.508,66	2.209.963,91	28.450.734,68	44.081.207,25
TOTALE COMPLESSIVO	»	13.420.508,66	2.209.963,91	28.450.734,68	44.081.207,25

PROSPETTO SINTETICO DELLE VARIAZIONI VERIFICATE NEGLI ATTIVITÀ FINANZIARIE

Classificazione delle attività	D I M I N U Z I O N I				Effettive	TOTALE
	Per accertamenti di bilancio (Spesa)	Per compensazioni e trasformazioni		Verificatosi negli elementi del patrimonio		
		Che hanno dato luogo ad entrate di competenza				
BIGLIETTI, MONETE E DEPOSITI						
Biglietti, monete e depositi	4.103.520.744,20	»	451.456.149,19	»	»	4.554.976.893,39
CREDITI						
Crediti	»	»	373.680.602,66	»	»	373.680.602,66
ALTRI CONTI ATTIVI						
Altri conti attivi	»	7.301.665,26	16.558.344,85	»	»	23.860.010,11
TOTALE COMPLESSIVO	4.103.520.744,20	7.301.665,26	841.695.096,70	»	»	4.952.517.506,16

**PROSPETTO SINTETICO DELLE VARIAZIONI VERIFICATESI NELLE
ATTIVITÀ NON FINANZIARIE PRODOTTE**

Classificazione delle attività	DIMINUZIONI				TOTALE
	Per accertamenti di bilancio (Spesa)	Per compensazioni e trasformazioni		Effettive	
		Che hanno dato luogo ad entrate di competenza	Verificatesi negli ele- menti del patrimonio		
CAPITALE FISSO					
Beni materiali prodotti	»	12.479.501,82	10.678,46	130.423.029,71	142.913.209,99
TOTALE COMPLESSIVO	»	12.479.501,82	10.678,46	130.423.029,71	142.913.209,99

PROSPETTO SINTETICO DELLE VARIAZIONI VERIFICATE NELE PASSIVITÀ FINANZIARIE

Classificazione delle attività	AUMENTI				TOTALE
	Per accertamenti di bilancio (Spesa)	Per compensazioni e trasformazioni		Effettive	
		Che hanno dato luogo ad entrate di competenza	Verificatesi negli elementi del patrimonio		
DEBITI					
Debiti a breve termine	544.507.862,83	»	»	»	544.507.862,83
ALTRI CONTI PASSIVI					
Altri conti passivi	»	4.628.247.439,95	»	2.448.276,79	4.630.695.716,74
TOTALE COMPLESSIVO	544.507.862,83	4.628.247.439,95	»	2.448.276,79	5.175.203.579,57

PROSPETTO SINTETICO DELLE VARIAZIONI VERIFICATE NELE PASSIVITÀ FINANZIARIE

Classificazione delle attività	D I M I N U Z I O N I			Effettive	TOTALE
	Per compensazioni e trasformazioni		Verificatesi negli elementi del patrimonio		
	Derivanti da spese di competenza	»			
DEBITI					
Debiti a breve termine	»	451.456.149,19	»	451.456.149,19	
ALTRI CONTI PASSIVI					
Altri conti passivi	4.575.361.265,80		14.359.059,40	163.830.976,31	4.753.551.301,51
TOTALE COMPLESSIVO	4.575.361.265,80	465.815.208,59	163.830.976,31	5.205.007.450,70	

**Prospetto analitico delle variazioni
verificatesi nelle attività e nelle passività**

PAGINA BIANCA

**PROSPETTO ANALITICO DELLE VARIAZIONI VERIFICATE SI NELLE
ATTIVITÀ FINANZIARIE**

Classificazione delle attività	AUMENTI Per compensazioni e trasformazioni derivanti da spese di competenza			
	Titolo I (spese correnti)	Titolo II (spese in conto capitale)	Rimborso di passività finanziarie	Gestioni speciali ed autonome
BIGLIETTI, MONETE E DEPOSITI				
Biglietti, monete e depositi	»	»	»	»
CREDITI				
Crediti	»	»	»	»
ALTRI CONTI ATTIVI				
Altri conti attivi	»	8.826.400,00	»	2.448.276,78
TOTALE COMPLESSIVO	»	8.826.400,00	»	2.448.276,78

**PROSPETTO ANALITICO DELLE VARIAZIONI VERIFICATE SI NELLE
ATTIVITÀ NON FINANZIARIE PRODOTTE**

Classificazione delle attività	AUMENTI Per compensazioni e trasformazioni derivanti da spese di competenza			
	Titolo I (spese correnti)	Titolo II (spese in conto capitale)	Rimborso di passività finanziarie	Gestioni speciali ed autonome
CAPITALE FISSO				
Beni materiali prodotti	13.420.508,66	»	»	»
TOTALE COMPLESSIVO	13.420.508,66	»	»	»

**PROSPETTO ANALITICO DELLE VARIAZIONI VERIFICATE NEI NELLE
ATTIVITÀ FINANZIARIE**

Classificazione delle attività	AUMENTI		
	EFFETTIVI		
	Derivanti da spese imputate ai residui	Per prodotti di industrie	Per sopravvenienze, rettificazioni, rivalutazioni ed altre cause
BIGLIETTI, MONETE E DEPOSITI			
Biglietti, monete e depositi	»	»	»
CREDITI			
Crediti	»	»	0,02
ALTRI CONTI ATTIVI			
Altri conti attivi	»	»	0,02
TOTALE COMPLESSIVO	»	»	0,02

**PROSPETTO ANALITICO DELLE VARIAZIONI VERIFICATE SI NELLE
ATTIVITÀ NON FINANZIARIE PRODOTTE**

Classificazione delle attività	AUMENTI		
	EFFETTIVI		
	Derivanti da spesa imputate ai residui	Per prodotti di industrie	Per sopravvenienze, rettificazioni, rivaluta- zioni ed altre cause
CAPITALE FISSO			
Beni materiali prodotti	262.698,41	»	28.188.036,27
TOTALE COMPLESSIVO	262.698,41	»	28.188.036,27

**PROSPETTO ANALITICO DELLE VARIAZIONI VERIFICATE SI NELLE
ATTIVITÀ FINANZIARIE**

Classificazione delle attività	DIMINUZIONI			
	Per compensazioni e trasformazioni che hanno dato luogo ad entrate di competenza			
	Titolo I (Entrate correnti)	Titolo II (Entrate in c/capitale)	Accensione di prestiti	Gestioni speciali ed autonome
BIGLIETTI, MONETE E DEPOSITI				
Biglietti, monete e depositi	»	»	»	»
CREDITI				
Crediti	»	»	»	»
ALTRI CONTI ATTIVI				
Altri conti attivi	2.923.515,26	»	»	4.378.150,00
TOTALE COMPLESSIVO	2.923.515,26	»	»	4.378.150,00

**PROSPETTO ANALITICO DELLE VARIAZIONI VERIFICATE SI NELLE
ATTIVITÀ NON FINANZIARIE PRODOTTE**

Classificazione delle attività	DIMINUZIONI			
	Per compensazioni e trasformazioni che hanno dato luogo ad entrate di competenza			
	Titolo I (Entrate correnti)	Titolo II (Entrate in c/capitale)	Accensione di prestiti	Gestioni speciali ed autonome
CAPITALE FISSO				
Beni materiali prodotti	9.688.359,57	2.791.142,25	»	»
TOTALE COMPLESSIVO	9.688.359,57	2.791.142,25	»	»

**PROSPETTO ANALITICO DELLE VARIAZIONI VERIFICATE SILE NELLE
ATTIVITÀ FINANZIARIE**

Classificazione delle attività	DIMINUZIONI		
	EFFETTIVE		
	Che hanno dato luogo ad entrate imputate ai residui	Per impiego di dotazioni	Per insussistenze, retti- ficazioni, svalutazioni, cessioni gratuite auto- rizzate ed altre cause
BIGLIETTI, MONETE E DEPOSITI			
Biglietti, monete e depositi	»	»	»
CREDITI			
Crediti	»	»	»
ALTRI CONTI ATTIVI			
Altri conti attivi	»	»	»
TOTALE COMPLESSIVO	»	»	»

**PROSPETTO ANALITICO DELLE VARIAZIONI VERIFICATE SI NELLE
ATTIVITÀ NON FINANZIARIE PRODOTTE**

Classificazione delle attività	DIMINUZIONI		
	EFFETTIVI		
	Che hanno dato luogo ad entrate imputate ai residui	Per impiego di dotazioni	Per insussistenze, retti- ficazioni, svalutazioni, cessioni gratuite auto- rizzate ed altre cause
CAPITALE FISSO			
Beni materiali prodotti	»	519.957,74	129.903.071,97
TOTALE COMPLESSIVO	»	519.957,74	129.903.071,97

**PROSPETTO ANALITICO DELLE VARIAZIONI VERIFICATE SI NELLE
PASSIVITÀ FINANZIARIE**

Classificazione delle passività	AUMENTI			
	Per compensazioni e trasformazioni che hanno dato luogo ad entrate di competenze			
	Titolo I (Entrate correnti)	Titolo II (Entrate in c/capitale)	Accensione di prestiti	Gestioni speciali ed autonome
DEBITI				
Debiti a breve termine	»	»	»	»
ALTRI CONTI PASSIVI				
Altri conti passivi	437.181.873,39	»	»	4.191.065.566,56
TOTALE COMPLESSIVO	437.181.873,39	»	»	4.191.065.566,56

**PROSPETTO ANALITICO DELLE VARIAZIONI VERIFICATE SI NELLE
PASSIVITÀ FINANZIARIE**

Classificazione delle passività	AUMENTI		
	EFFETTIVI		
	Che hanno dato luogo ad entrate imputate ai residui	Per differenze derivanti da emissioni di titoli	Per rettificazioni, più esatti accertamenti e sopravvivenze passive varie
DEBITI			
Debiti a breve termine	»	»	»
ALTRI CONTI PASSIVI			
Altri conti passivi	»	»	2.448.276,79
TOTALE COMPLESSIVO	»	»	2.448.276,79

**PROSPETTO ANALITICO DELLE VARIAZIONI VERIFICATE SI NELLE
PASSIVITÀ FINANZIARIE**

Classificazione delle passività	DIMINUZIONI			
	Per compensazioni e trasformazioni derivanti da spese di competenza			
	Titolo I (Entrate correnti)	Titolo II (Entrate in c/capitale)	Rimborso di passività finanziarie	Gestioni speciali ed autonome
DEBITI				
Debiti a breve termine	»	»	»	»
ALTRI CONTI PASSIVI				
Altri conti passivi	379.442.310,76	»	2.923.515,26	4.192.995.439,78
TOTALE COMPLESSIVO	379.442.310,76	»	2.923.515,26	4.192.995.439,78

**PROSPETTO ANALITICO DELLE VARIAZIONI VERIFICATE SI NELLE
PASSIVITÀ FINANZIARIE**

Classificazione delle passività	DIMINUZIONI		
	EFFETTIVE		
	Derivanti da spese imputate ai residui	Per utili derivanti da estinzioni di passività	Per rettificazioni, più esatti accertamenti e cessazione di passività varie
DEBITI			
Debiti a breve termine	»	»	»
ALTRI CONTI PASSIVI			
Altri conti passivi	»	»	163.830.976,31
TOTALE COMPLESSIVO	»	»	163.830.976,31

PAGINA BIANCA

SEZIONE SECONDA

**DIMOSTRAZIONE DI CONCORDANZA
TRA GLI ACCERTAMENTI DI COMPETENZA DEL BILANCIO
ED IL CONTO DEL PATRIMONIO**

Dimostrazione di concordanza tra gli accertamenti

Conto dell'entrata accertata in bilancio in relazione al conto del patrimonio

BILANCIO DELL'ENTRATA 1	Accertamento totale secondo il bilancio (colonne 3+4+5) 2	Entrate provenienti dal patrimonio		Entrate depurate dei movimenti patrimoniali 5
		Diminuzioni di attività 3	Aumenti di passività 4	
TITOLO I. – Entrate correnti	449.793.748,22	12.611.874,83	437.181.873,39	»
TITOLO II. – Entrate in conto capitale	2.791.142,25	2.791.142,25	»	»
Accensione di prestiti	»	»	»	»
Gestioni speciali ed autonome.	4.195.443.716,56	4.378.150,00	4.191.065.566,56	»
		19.781.167,08	4.628.247.439,95	
Risultanze:		4.648.028.607,03		
Trasformazioni patrimoniali		4.648.028.607,03		
Entrate depurate.				»
Accertamento totale secondo il bilancio	4.648.028.607,03	4.648.028.607,03		

N. B. – I dati delle colonne 3, 4, 8 e 9 si rilevano dai totali dei prospetti riassuntivi delle variazioni verificatesi nelle attività e passività.

RIEPILOGO

		Accertamenti del bilancio	Movimenti patrimoniali	Somme depurate
ENTRATE	€	4.648.028.607,03	4.648.028.607,03	»
SPESE	»	4.648.028.607,03	4.600.056.451,24	47.972.155,79
Peggioramento patrimoniale derivante dalla gestione del bilancio	€	»	»	47.972.155,79
che trova riscontro nella eccedenza delle entrate sulle spese per movimenti patrimoniali	»	»	47.972.155,79	»

di competenza del bilancio ed il conto del patrimonio

Conto della spesa accertata in bilancio in relazione al conto del patrimonio

BILANCIO DELLA SPESA 6	Accertamento totale secondo il bilancio (colonne 8+9+10) 7	Spese costituenti incrementi di patrimonio		Spese depurate dei movimenti patrimoniali 10
		Aumenti di attività 8	Diminuzioni di passività 9	
TITOLO I. – Spese correnti (1).	392.862.819,42	13.420.508,66	379.442.310,76	»
TITOLO II. – Spese in conto capitale.	8.826.400,00	8.826.400,00	»	»
Rimborso di passività finanziarie.	2.923.515,26	»	2.923.515,26	»
Gestioni speciali ed autonome	4.195.443.716,56	2.448.276,78	4.192.995.439,78	»
Avanzo finanziario della gestione	47.972.155,79	»	»	47.972.155,79
		24.695.185,44	4.575.361.265,80	
Risultanze:		4.600.056.451,24		
Trasformazioni patrimoniali				
Spese depurate				47.972.155,79
Accertamento totale secondo il bilancio	4.648.028.607,03	4.648.028.607,03		

(1) Con esclusione del capitolo 153 relativo all'avanzo finanziario di gestione (euro 47.972.155,79) indicata a parte.

PAGINA BIANCA

RENDICONTO PATRIMONIALE
DELL'ISTITUTO AGRONOMICO PER L'OLTREMARE

per l'esercizio finanziario 2003

PAGINA BIANCA

RENDICONTO PATRIMONIALE DELL'ISTITUTO AGRONOMICO PER L'OLTREMARE

(Legge di riordinamento n. 1612 del 26 ottobre 1962)

NOTA PRELIMINARE

Il rendiconto patrimoniale dell'Istituto Agronomico per l'Oltremare di Firenze a seguito del decreto interministeriale 18 aprile 2002 (pubblicato nella *Gazzetta Ufficiale* n. 24 del 30 gennaio 2003) emanato in attuazione dei commi 1 e 2 dell'articolo 14 del decreto legislativo 7 agosto 1997, n. 279 sulla «Individuazione delle unità previsionali di base del bilancio, riordino del sistema di tesoreria unica e ristrutturazione del rendiconto generale dello Stato», viene rappresentato in analogia a quanto previsto per il documento contabile che fornisce annualmente la situazione patrimoniale dello Stato.

In particolare, come indicato dalla circolare del Dipartimento della Ragioneria generale dello Stato n. 13 del 12 marzo 2003, il suddetto rendiconto consisterà di due parti:

Sezione I – Dimostrazione dei conti accesi ai componenti attivi e passivi del patrimonio dell'Istituto Agronomico per l'Oltremare di Firenze.

La sezione espone i conti accesi ai componenti attivi e passivi significativi del patrimonio, raccordati con il SEC'95, con ripartizione della prima parte del documento in:

- *Attività finanziarie* (attività economiche comprendenti i mezzi di pagamento, gli strumenti finanziari e le attività economiche aventi natura simile agli strumenti finanziari);
- *Attività non finanziarie prodotte* (attività economiche ottenute quale prodotto dei processi di produzione);
- *Attività non finanziarie non prodotte* (attività economiche non ottenute tramite processi di produzione);
- *Passività finanziarie* mezzi di pagamento o strumenti finanziari e simili).

Le attività e le passività suddette vengono ulteriormente specificate in successivi livelli di ordine analitico inferiore.

Sezione II – Dimostrazione di concordanza tra gli accertamenti di competenza del bilancio ed il rendiconto patrimoniale.

La sezione riassume i movimenti patrimoniali derivanti dagli accertamenti di competenza del bilancio alla luce della nuova impostazione del bilancio per unità previsionali di base, e in particolare per le spese secondo le funzioni-obiettivo, e determina l'ammontare dell'entrata netta e quello della spesa netta corrispondente al beneficio o alla perdita apportati dalla gestione di competenza del bilancio al patrimonio.

La situazione patrimoniale alla data del 31 dicembre 2003 è la seguente:

Attivo:

Attività finanziarie	€	4.714.542,38
Attività non finanziarie prodotte	»	2.988.414,70
Totale delle attività . . .	€	7.702.957,08

Passivo:

Passività finanziarie	€	4.621.566,39
Totale delle passività . . .	€	4.621.566,39

RIASSUNTO

Totale attività	€	7.702.957,08
Totale passività	»	4.624.566,39
Patrimonio netto al 31 dicembre 2003 . . .	€	3.081.390,69

Dal confronto di questa situazione patrimoniale con quella al termine dell'esercizio precedente risulta un peggioramento di € 90.564,57.

Patrimonio netto al 31 dicembre 2002	€	3.171.955,26
Patrimonio netto al 31 dicembre 2003	»	3.081.390,69
Peggioramento patrimoniale . . .	€	90.564,57

Tale peggioramento deriva delle seguenti variazioni:

<i>In aumento delle attività:</i>			
Attività finanziarie	€	8.542.935,02	
Attività non finanziarie prodotte	»	277.806,35	
	€	<u>8.820.741,37</u>	
<i>In diminuzione delle passività:</i>			
Passività finanziarie	€	2.275.497,16	€ 11.096.238,53
<i>In diminuzione delle attività:</i>			
Attività finanziarie	€	7.476.736,86	
Attività non finanziarie prodotte	»	252.595,45	
	€	<u>7.729.332,31</u>	
<i>In aumento delle passività:</i>			
Passività finanziarie	€	<u>3.457.470,79</u>	€ <u>11.186.803,10</u>
Peggioramento patrimoniale	€		<u><u>90.564,57</u></u>

PROSPETTO RIEPILOGATIVO DEI RISULTATI DELLA GESTIONE PATRIMONIALE NEL QUINQUENNIO 1999-2003

CLASSIFICA DELLE ATTIVITÀ E DELLE PASSIVITÀ	CONSISTENZE (2)					
	al 1° gennaio 1999	al 31 dicembre 1999	al 31 dicembre 2000	al 31 dicembre 2001	al 31 dicembre 2002	al 31 dicembre 2003
Attività finanziarie (1)	2.342.883,76	3.947.899,26	5.185.098,08	6.234.806,39	3.648.344,22	4.714.542,38
Passività finanziarie (1)	2.342.780,28	3.947.795,78	5.184.994,60	6.234.702,91	3.439.592,76	4.621.566,39
Differenze ...	103,48	103,48	103,48	103,48	208.751,46	92.975,99
Attività non finanziarie prodotte	3.429.843,30	2.565.627,13	2.676.777,97	2.898.534,26	2.963.203,80	2.988.414,70
ATTIVITÀ	5.772.727,06	6.513.526,39	7.861.876,05	9.133.340,65	6.611.548,02	7.702.957,08
PASSIVITÀ	2.342.780,28	3.947.795,78	5.184.994,60	6.234.702,91	3.439.592,76	4.621.566,39
Differenze ...	3.429.946,78	2.565.730,61	2.676.881,45	2.898.637,75	3.171.995,26	3.081.390,69
Miglioramento o peggioramento patrimoniale	- 864.216,17		+ 111.150,84	+ 221.756,29	+ 273.317,51	- 90.564,57

(1) Secondo la nuova aggregazione delle attività e passività previste dal decreto interministeriale del 18 aprile 2002.

(2) Le consistenze antecedenti al 2002 sono state convertite in Euro per consentire la comparazione.

SEZIONE PRIMA

**Dimostrazione dei conti accesi ai componenti attivi e passivi
significativi del patrimonio dell'Istituto agronomico per l'oltremare**

PAGINA BIANCA

**RISULTATI GENERALI
DELLA GESTIONE PATRIMONIALE**

ISTITUTO AGRONOMICO

RIASSUNTO DELLE ATTIVITÀ E DELLE

A T T I V I T À			
Classificazione delle Attività	al 31-12-2003	al 31-12-2002	Aumento/diminuzione
Attività finanziarie	4.714.542,38	3.648.344,22	1.066.198,16
Attività non finanziarie pro- dotte	2.988.414,70	2.963.203,80	25.210,90
Attività non finanziarie non prodotte	»	»	»
	7.702.957,08	6.611.548,02	
Aumento nella consistenza delle attività			1.091.409,06
	7.702.957,08	6.611.548,02	1.091.409,06

PER L'OLTREMARE

PASSIVITÀ PER L'ESERCIZIO 2003

P A S S I V I T À			
Classificazione delle Passività	al 31-12-2003	al 31-12-2002	Aumento/diminuzione
Passività finanziarie	4.621.566,39	3.439.592,76	1.181.973,63
	4.621.566,39	3.439.592,76	
Aumento nella consistenza delle passività.			1.181.976,63
Eccedenze delle passività al 31 dicembre 2002		3.171.955,26	»
Eccedenze delle passività al 31 dicembre 2003	3.081.390,69		
Peggioramento patrimoniale . . .			(-) 90.564,57
	7.702.957,69	6.611.548,02	1.091.409,06

RISULTATI GENERALI DELLA
per l'esercizio

A T T I V I T À			
Classificazione delle Attività	al 31-12-2003	al 31-12-2002	Aumento/diminuzione
A - Attività finanziarie			
I. Biglietti, monete e depositi .	4.413.457,90	3.536.173,79	877.284,11
1. Biglietti, monete e depositi . .	4.413.457,90	3.536.173,79	877.284,11
II - Crediti	300.981,00	112.066,95	188.914,05
1. Crediti	300.981,00	112.066,95	188.914,05
III - Altri conti attivi	103,48	103,48	»
1. Altri conti attivi	103,48	103,48	»
Totale Attività finanziarie . . .	4.714.542,38	3.648.344,22	1.066.198,16
B - Attività non finanziarie prodotte			
1. Capitale fisso	2.988.414,70	2.963.203,80	25.210,90
1. Beni materiali prodotti	2.988.414,70	2.963.203,80	25.210,90
Totale attività non finanziarie prodotte	2.988.414,70	2.963.203,80	25.210,90
Totale generale attività.	7.702.957,08	6.611.548,02	1.091.409,06

GESTIONE PATRIMONIALE**finanziario 2003**

P A S S I V I T À			
Classificazione delle Passività	al 31-12-2003	al 31-12-2002	Aumento/diminuzione
D - Passività finanziarie			
I - Debiti	4.621.566,39	3.439.592,76	1.181.973,63
I. Debiti a breve termine	4.621.566,39	3.439.592,76	1.181.973,63
II Altri conti passivi			
I. Altri conti passivi	»	»	»
Totale Passività finanziarie. . .	4.621.566,39	3.439.592,76	1.181.973,63
Totale generale passività	4.621.566,39	3.439.592,76	1.181.973,63

RIEPILOGO

ATTIVITÀ al 31 dicembre 2002	6.611.548,02		Attività al 31 dicembre 2003	7.702.957,08	
PASSIVITÀ al 31 dicembre 2003	3.439.592,76		Passività al 31 dicembre 2003	4.621.566,39	
Vaziarioni in più o in meno		3.171.955,26	Variazioni in più o in meno		3.081.390,69
Aumento nella consistenza delle attività	1.091.409,06				
Aumento nella consistenza delle passività	1.181.973,63				
Peggioramento patrimoniale		(-) 90.564,47			
Patrimonio netto al 31 dicembre 2003		3.081.390,69	Patrimonio netto al 31 dicembre 2003		3.081.390,69

**Consistenze e variazioni delle attività e passività
distinte per poste patrimoniali**

PAGINA BIANCA

ATTIVITÀ FINANZIARIE

BIGLIETTI, MONETE E DEPOSITI

BIGLIETTI, MONETE E DEPOSITI

Classificazione	Sottoclassificazione	al 31/12/2003	al 31/12/2002	Aumento/ Diminuzione
Biglietti, monete e depositi	Biglietti e monete (*)	4.413.457,90	3.536.173,79	877.284,11
	Totale . . .	4.413.457,90	3.536.173,79	877.284,11
TOTALE BIGLIETTI, MONETE E DEPOSITI Tesoreria Prov. FI n. 1246		4.413.457,90	3.536.173,79	877.284,11

(*) Contabilità speciale n. 1246 c/o Sezione di Tesoreria Provinciale di Firenze.

ATTIVITÀ FINANZIARIE (segue)

CREDITI
CREDITI

Classificazione	Sottoclassificazione	al 31/12/2003	al 31/12/2002	Aumento/ Diminuzione
Residui attivi per denaro presso gli agenti della riscossione	Entrate correnti	»	»	»
	Entrate in c/capitale	»	»	»
	TOTALE	»	»	»
Residui attivi per denaro da riscuotere	Entrate correnti	300.981,00	112.066,95	188.914,05
	Entrate in c/capitale	»	»	»
	TOTALE	300.981,00	112.066,95	188.914,05
TOTALE CREDITI		300.981,00	112.066,95	188.914,05

ATTIVITÀ FINANZIARIE (segue)

ALTRI CONTI ATTIVI

ALTRI CONTI ATTIVI

Classificazione	Sottoclassificazione	al 31/12/2003	al 31/12/2002	Aumento/ Diminuzione
Altri conti attivi	Altri conti attivi Depositi cauzionali diversi	103,48	103,48	»
	TOTALE	103,48	103,48	»
TOTALE ALTRI CONTI ATTIVI		103,48	103,48	»

ATTIVITÀ NON FINANZIARIE PRODOTTE

CAPITALE FISSO

BENI MATERIALI PRODOTTI

Classificazione	Sottoclassificazione	al 31/12/2003	al 31/12/2002	Aumento/ Diminuzione
Impianti, attrezzature e macchinari	Macchinari per ufficio	728.467,11	874.386,96	(-) 145.919,85
	Hardware	»	»	»
	TOTALE	728.467,11	874.386,96	(-) 145.919,85
Mobili ed arredi	Mobili ed arredi per ufficio	858.089,69	825.002,01	33.087,68
	TOTALE	858.089,69	825.002,01	33.087,68
Materiale bibliografico	Libri e pubblicazioni	1.139.492,92	1.078.239,43	61.253,49
	TOTALE	1.139.492,92	1.078.239,43	61.253,49
Mezzi di trasporto	Mezzi di trasporto stradali e leggeri	121.422,10	92.891,65	28.530,45
	TOTALE	121.422,10	92.891,65	28.530,45
Altri beni materiali prodotti (*)	Altri beni materiali prodotti (*)	140.942,88	92.683,75	48.259,13
	TOTALE	140.942,88	92.683,75	48.259,13
TOTALE BENI MATERIALI PRODOTTI		2.988.414,70	2.963.203,80	25.210,90

(*) Azienda agraria.

RIEPILOGO ATTIVITÀ

Classificazione delle Attività	Consistenza al 31/12/2003	Consistenza al 31/12/2002	Aumento/ Diminuzione
BIGLIETTI, MONETE E DEPOSITI			
Biglietti, monete e depositi	4.413.457,90	3.536.173,79	877.284,11
TOTALE, BIGLIETTI, MONETE E DEPOSITI	4.413.457,90	3.536.173,79	877.284,11
CREDITI			
Residui attivi per denaro presso gli agenti della riscossione	»	»	»
Residui attivi per denaro da riscuotere	300.971,00	112.066,95	188.914,05
TOTALE CREDITI	300.971,00	112.066,95	188.914,05
ALTRI CONTI ATTIVI			
Altri conti attivi	103,48	103,48	»
TOTALE ALTRI CONTI ATTIVI	103,48	103,48	»
TOTALE ATTIVITÀ FINANZIARIE	4.714.438,90	3.648.344,22	1.066.198,16

RIEPILOGO ATTIVITÀ (Segue)

Classificazione delle Attività	Consistenza al 31/12/2003	Consistenza al 31/12/2002	Aumento/ Diminuzione
BENI MATERIALI PRODOTTI			
Impianti, attrezzature e macchinari	728.467,11	874.386,96	(-) 145.919,85
Mobili ed arredi	858.089,69	825.002,01	33.087,68
Materiale bibliografico	1.139.492,92	1.078.239,43	61.253,49
Mezzi di trasporto	121.422,10	92.891,65	28.530,45
Altri beni materiali prodotti (*)	140.942,88	92.683,75	48.259,13
Totale beni materiali prodotti	2.988.414,70	2.963.203,80	25.210,90
Totale attività non finanziarie prodotte	2.988.414,70	2.963.203,80	25.210,90
Totale generale attività	7.702.957,08	6.611.548,02	1.091.409,06

(*) Azienda agraria.

PASSIVITÀ FINANZIARIE

DEBITI

DEBITI A BREVE TERMINE

Classificazione	Sottoclassificazione	al 31/12/2003	al 31/12/2002	Aumento/ Diminuzione
Residui passivi	Residui passivi propri	4.621.566,39	3.439.592,76	1.181.973,63
	Residui passivi di stanziamento	»	»	»
	TOTALE	4.621.566,39	3.439.592,76	1.181.973,63
TOTALE DEBITI A BREVE TERMINE		4.621.566,39	3.439.592,76	1.181.973,63

PASSIVITÀ FINANZIARIE (segue)

ALTRI CONTI PASSIVI				
Altri conti passivi				
Classificazione	Sottoclassificazione	al 31/12/2003	al 31/12/2002	Aumento/ Diminuzione
Altri conti passivi	Altri conti passivi	»	»	»
	TOTALE	»	»	»
TOTALE ALTRI CONTI PASSIVI		»	»	»

RIEPILOGO PASSIVITÀ

Classificazione delle passività	31/12/2003	31/12/2002	Aumenti/ Diminuzioni
DEBITI A BREVE TERMINE Residui passivi	4.621.566,39	3.439.592,76	1.181.973,63
Totale debiti a breve termine	4.621.566,39	3.439.592,76	1.181.973,63
ALTRI CONTI PASSIVI Altri conti passivi	»	»	»
Totale altri conti passivi	»	»	»
TOTALE GENERALE PASSIVITÀ	4.621.566,39	3.439.592,76	1.181.973,63

**Prospetto sintetico delle variazioni
verificatesi nelle attività e nelle passività**

PAGINA BIANCA

PROSPETTO SINTETICO DELLE VARIAZIONI VERIFICATE NELE ATTIVITÀ FINANZIARIE

Classificazione delle attività	A U M E N T I				TOTALE
	Per accertamenti di bilancio (Entrata)	Per compensazioni e trasformazioni		Effettivi	
		Derivanti da spese di competenza	Verificatesi negli elementi del patrimonio		
BIGLIETTI, MONETE E DEPOSITI					
Biglietti, monete e depositi	8.037.398,51	»	»	204.555,51	8.241.954,02
CREDITI					
Crediti	265.444,00	»	»	35.537,00	300.981,00
ALTRI CONTI ATTIVI					
Altri conti attivi	»	»	»	»	»
TOTALE COMPLESSIVO	8.302.842,51	»	»	240.092,51	8.542.935,02

**PROSPETTO SINTETICO DELLE VARIAZIONI VERIFICATESI NELLE ATTIVITÀ
NON FINANZIARIE PRODOTTE**

Classificazione delle attività	AUMENTI				TOTALE
	Per accertamenti di bilancio (Entrata)	Per compensazioni e trasformazioni		Effettive	
		Derivanti da spese di competenza	Verificatesi negli elementi del patrimonio		
CAPITALE FISSO					
Beni materiali prodotti	»	66.166,72	»	211.639,63	277.806,35
TOTALE COMPLESSIVO	»	66.166,72	»	211.639,63	277.806,35

PROSPETTO SINTETICO DELLE VARIAZIONI VERIFICATE NELE ATTIVITÀ FINANZIARIE

Classificazione delle attività	D I M I N U Z I O N I				TOTALE
	Per accertamenti di bilancio (Spesa)	Per compensazioni e trasformazioni		Effettive	
		Che hanno dato luogo ad entrate di competenza	Verificatesi negli elementi del patrimonio		
BIGLIETTI, MONETE E DEPOSITI					
Biglietti, monete e depositi	4.880.908,72	»	2.275.113,21	208.647,98	7.364.669,91
CREDITI					
Crediti	»	»	111.683,00	383,95	112.066,95
ALTRI CONTI ATTIVI					
Altri conti attivi	»	»	»	»	»
TOTALE COMPLESSIVO	4.880.908,72	»	2.386.796,21	209.031,93	7.476.736,86

**PROSPETTO SINTETICO DELLE VARIAZIONI VERIFICATE SI NELLE ATTIVITÀ
NON FINANZIARIE PRODOTTE**

Classificazione delle attività	DIMINUZIONI				TOTALE
	Per accertamenti di bilancio (Spesa)	Per compensazioni e trasformazioni		Effettive	
		Che hanno dato luogo ad entrate di competenza	Verificatesi negli elementi del patrimonio		
CAPITALE FISSO					
Beni materiali prodotti	»	»	»	252.595,45	252.595,45
TOTALE COMPLESSIVO	»	»	»	252.595,45	252.595,45

PROSPETTO SINTETICO DELLE VARIAZIONI VERIFICATE NEGLI ELEMENTI DELLE PASSIVITÀ FINANZIARIE

Classificazione delle passività	A U M E N T I				TOTALE
	Per accertamenti di bilancio (Spesa)	Per compensazioni e trasformazioni		Effettivi	
		Che hanno dato luogo ad entrate di competenza	Verificatesi negli elementi del patrimonio		
DEBITI					
Debiti a breve termine	3.421.933,79	»	»	35.537,00	3.457.470,79
ALTRI CONTI PASSIVI					
Altri conti passivi	»	»	»	»	»
TOTALE COMPLESSIVO	3.421.933,79	»	»	35.537,00	3.457.470,79

PROSPETTO SINTETICO DELLE VARIAZIONI VERIFICATE NELE PASSIVITÀ FINANZIARIE

Classificazione delle passività	D I M I N U Z I O N I				TOTALE
	Per compensazioni e trasformazioni		Effettive	TOTALE	
	Derivanti da spese di competenza	Verificatesi negli elementi del patrimonio			
DEBITI					
Debiti a breve termine	»	2.275.113,21	383,95		2.275.497,16
ALTRI CONTI PASSIVI					
Altri conti passivi	»	»	»		»
TOTALE COMPLESSIVO	»	2.275.113,21	383,95		2.275.497,16

**Prospetto analitico delle variazioni
verificatesi nelle attività finanziarie**

PAGINA BIANCA

**PROSPETTO ANALITICO DELLE VARIAZIONI VERIFICATE SI NELLE
ATTIVITÀ FINANZIARIE**

Classificazione delle attività	AUMENTI	
	Per compensazioni e trasformazioni derivanti da spese di competenza	
	Titolo I (spese correnti)	Titolo II (spese in conto capitale)
CAPITALE FISSO		
Beni materiali prodotti	63.727,62	2.439,10
TOTALE COMPLESSIVO	63.727,62	2.439,10

**PROSPETTO ANALITICO DELLE VARIAZIONI VERIFICATE NEI
ATTIVITÀ FINANZIARIE**

Classificazione delle attività	AUMENTI		
	EFFETTIVI		
	Derivanti da spese imputate ai residui	Per prodotti di industrie	Per sopravvenienze, rettificazioni, rivalutazioni ed altre cause
BIGLIETTI, MONETE E DEPOSITI			
Biglietti, monete e depositi	111.683,00	»	92.872,51
CREDITI			
Crediti	»	»	35.537,00
ALTRI CONTI ATTIVI			
Altri conti attivi	»	»	»
TOTALE COMPLESSIVO	111.683,00	»	128.409,51

**PROSPETTO ANALITICO DELLE VARIAZIONI VERIFICATE NEI NELLE
ATTIVITÀ NON FINANZIARIE PRODOTTE**

Classificazione delle attività	AUMENTI		
	EFFETTIVI		
	Derivanti da spese imputate ai residui	Per prodotti di industrie	Per sopravvenienze, rettificazioni, rivalutazioni ed altre cause
CAPITALE FISSO			
Beni materiali prodotti	175.189,30	»	164.859,84
TOTALE COMPLESSIVO	175.189,30	»	164.859,84

**PROSPETTO ANALITICO DELLE VARIAZIONI VERIFICATE SI NELLE
ATTIVITÀ FINANZIARIE**

Classificazione delle attività	DIMINUZIONI	
	Per compensazioni e trasformazioni che hanno dato luogo ad entrate di competenza	
	Titolo I (entrate correnti)	Titolo II (entrate in conto capitale)
BIGLIETTI, MONETE E DEPOSITI		
Biglietti, monete e depositi	»	»
CREDITI		
Crediti	»	»
ALTRI CONTI ATTIVI		
Altri conti attivi	»	»
TOTALE COMPLESSIVO	»	»

**PROSPETTO ANALITICO DELLE VARIAZIONI VERIFICATE SI NELLE
ATTIVITÀ NON FINANZIARIE PRODOTTE**

Classificazione delle attività	DIMINUZIONI	
	Per compensazioni e trasformazioni che hanno dato luogo ad entrate di competenza	
	Titolo I (entrate correnti)	Titolo II (entrate in conto capitale)
CAPITALE FISSO		
Beni materiali prodotti	»	»
TOTALE COMPLESSIVO	»	»

**PROSPETTO ANALITICO DELLE VARIAZIONI VERIFICATE NEI NELLE
ATTIVITÀ FINANZIARIE**

Classificazione delle attività	DIMINUZIONI		
	EFFETTIVE		
	Che hanno dato luogo ad entrate imputate ai residui	Per impiego di dotazioni	Per insussistenze, rettificazioni, svalutazioni, cessioni gratuite ed altre cause
BIGLIETTI, MONETE E DEPOSITI			
Biglietti, monete e depositi	»	»	208.647,98
CREDITI			
Crediti	»	»	383,95
ALTRI CONTI ATTIVI			
Altri conti attivi	»	»	»
TOTALE COMPLESSIVO	»	»	209.031,93

**PROSPETTO ANALITICO DELLE VARIAZIONI VERIFICATE NEI NELLE
ATTIVITÀ NON FINANZIARIE PRODOTTE**

Classificazione delle attività	DIMINUZIONI		
	EFFETTIVE		
	Che hanno dato luogo ad entrate imputate ai residui	Per impiego di dotazioni	Per insussistenze, rettificazioni, svalutazioni, cessioni gratuite ed altre cause
CAPITALE FISSO			
Beni materiali prodotti	»	»	252.595,45
TOTALE COMPLESSIVO	»	»	252.595,45

**PROSPETTO ANALITICO DELLE VARIAZIONI VERIFICATE SI NELLE
PASSIVITÀ FINANZIARIE**

Classificazione delle passività	AUMENTI	
	Per compensazioni e trasformazioni che hanno dato luogo ad entrate di competenza	
	Titolo I (spese correnti)	Titolo II (spese in conto capitale)
DEBITI		
Debiti a breve termine	»	»
ALTRI CONTI PASSIVI		
Altri conti passivi	»	»
TOTALE COMPLESSIVO	»	»

**PROSPETTO ANALITICO DELLE VARIAZIONI VERIFICATE SI NELLE
PASSIVITÀ FINANZIARIE**

Classificazione delle passività	AUMENTI		
	EFFETTIVI		
	Che hanno dato luogo ad entrate imputate ai residui	Per differenze derivanti da emissioni di titoli	Per rettificazioni, più esatti accertamenti e sopravvenienze passive varie
DEBITI			
Debiti a breve termine	»	»	35.537,00
ALTRI CONTI PASSIVI			
Altri conti passivi	»	»	»
TOTALE COMPLESSIVO	»	»	35.537,00

**PROSPETTO ANALITICO DELLE VARIAZIONI VERIFICATE SI NELLE
PASSIVITÀ FINANZIARIE**

Classificazione delle passività	AUMENTI	
	Per compensazioni e trasformazioni derivanti da spese di competenza	
	Titolo I (spese correnti)	Titolo II (spese in conto capitale)
DEBITI		
Debiti a breve termine	»	»
ALTRI CONTI PASSIVI		
Altri conti passivi	»	»
TOTALE COMPLESSIVO	»	»

**PROSPETTO ANALITICO DELLE VARIAZIONI VERIFICATE NEI NELLE
PASSIVITÀ FINANZIARIE**

Classificazione delle passività	DIMINUZIONI		
	EFFETTIVE		
	Derivanti da spese imputate ai residui	Per utili derivanti da estinzioni di passività	Per rettificazioni, più esatti accertamenti e cessazione di passività varie
DEBITI			
Debiti a breve termine	»	»	383,95
ALTRI CONTI PASSIVI			
Altri conti passivi	»	»	383,95
TOTALE COMPLESSIVO	»	»	383,95

PAGINA BIANCA

SEZIONE SECONDA

**DIMOSTRAZIONE DI CONCORDANZA
TRA GLI ACCERTAMENTI DI COMPETENZA DEL BILANCIO
ED IL CONTO DEL PATRIMONIO**

A) Dimostrazione di concordanza tra gli accertamenti

Conto dell'entrata accertata in bilancio in relazione al conto del patrimonio

BILANCIO DELL'ENTRATA 1	Accertamento totale secondo il bilancio 2	Entrate provenienti dal patrimonio		Entrate depurate dei movimenti patrimoniali 5
		Diminuzioni di attività 3	Aumenti di passività 4	
TITOLO I. – Entrate correnti	8.302.842,51	»	»	8.302.842,51
Risultanze:		»	»	
Trasformazioni patrimoniali		»		
Entrate depurate				8.302.842,51
Accertamento totale secondo il bilancio	8.302.842,51	8.302.842,51		

N. B. – I dati delle colonne 3, 4, 8 e 9 si rilevano dai totali dei prospetti riassuntivi delle variazioni verificatesi nelle attività e passività.

RIEPILOGO

	Accertamenti del bilancio	Movimenti patrimoniali	Somme depurate
ENTRATE	€ 8.302.842,51	»	8.302.842,51
SPESE	€ 8.302.842,51	66.166,72	8.236.675,79
Miglioramento patrimoniale derivante dalla gestione del bilancio	€ »	»	66.166,72
che trova riscontro nella eccedenza delle spese sulle entrate per movimenti patrimoniali	€ »	66.166,72	»

di competenza del bilancio ed il conto del patrimonio

Conto della spesa accertata in bilancio in relazione al conto del patrimonio

BILANCIO DELLA SPESA 6	Accertamento totale secondo il bilancio (colonne 8+9+10) 7	Spese costituenti incrementi del patrimonio		Spese depurate dei movimenti patrimoniali 10
		Aumenti di attività 8	Diminuzioni di passività 9	
TITOLO I. – Spese correnti (1).	8.288.494,96	63.727,62	»	8.224.767,34
TITOLO II. – Spese in conto capitale.	14.347,55	2.439,10	»	11.908,45
		66.166,72	»	
Risultanze:				
Trasformazioni patrimoniali		66.166,72		
Spese depurate				8.236.675,79
Accertamento totale secondo il bilancio	8.302.842,51	8.302.842,51		

(1) Compresa € 47.947,13 avanzo di gestione (capitolo 182 spesa).

B) Dimostrazione di concordanza tra gli accertamenti di competenza del

BILANCIO DELL'ENTRATA			Accertamento totale secondo il bilancio	Entrate provenienti dal patrimonio		Entrate depurate dei movimenti patrimoniali
Tit.	Cat.	Denominazione categoria		Diminuzioni di attività	Aumenti di passività	
	1	Contributi	3.153.487,00	»	»	3.153.487,00
1	2	Proventi	179.400,00	»	»	179.400,00
	3	Anticipazioni e rimborsi	4.964.183,00	»	»	4.964.183,00

bilancio ed il conto del patrimonio-ripartizione per categorie economiche

BILANCIO DELLA SPESA			Accertamento totale secondo il bilancio	Spese costituenti incremento del patrimonio		Spese depurate dei movimenti patrimoniali
Tit.	Cat.	Denominazione categoria		Aumenti di attività	Diminuzioni di passività	
	1	Funzionamento	2.754.911,25	63.727,62	»	2.691.183,63
1	2	Interventi	5.409.366,57	»	»	5.409.366,57
	3	Oneri comuni	47.947,13	»	»	47.947,13
2	1	Investimenti	14.347,55	2.439,10	»	11.908,45

€ 19,08



14PDL0062160